

25

CATÁLOGO GENERAL
CGA7ESP · 2ª ED



canalizando energía



Herramienta de cálculo de bandejas

Presentamos la herramienta EasyTool, para el dimensionamiento de las bandejas portacables óptimas en instalaciones eléctricas.

Diseñada en base a las necesidades del instalador eléctrico, presenta una serie de ventajas que le serán de gran ayuda en la selección de las soluciones de canalización de sus cables eléctricos de baja tensión.

Ventajas:

- Sencillez gráfica y de accesibilidad.
- Facilidad de uso. Altamente intuitiva. En sólo 3 pasos podrás saber qué medida de bandeja es la más adecuada.
- Totalmente actualizada, en base a las características de los cables de BT con normativa CPR.
- Accesible directamente desde cualquier dispositivo, sin necesidad de instalación de un software o aplicación.
- Acceso libre. Además, si decides registrarte, podrás guardar tus mediciones y asociarlas a tus proyectos de forma muy sencilla.

Ya está disponible de forma totalmente abierta y gratuita en la web www.aiscan.com, donde además podrás obtener todos los documentos y certificados de calidad oficiales relativos a cada una de las referencias seleccionadas.

Entra y descubre EasyTool.



3 sencillos pasos:

- 1 Escoge el tipo y número de cables de la línea. Puedes escoger tantos grupos de cables como desees (pulsando 'añadir otro cable').
- 2 Selecciona el tipo de bandeja que prefieras de entre los tres posibles: de tipo rejilla, de acero perforada, o lisa.
- 3 Define el porcentaje de reserva que quieres para futuras ampliaciones.

... y ya está! Ahora sólo tienes que escoger el tipo de clasificación anticorrosión que necesitas, y comprobar la distancia entre soportes óptima en los gráficos de carga.

Por último, podrás descargar los documentos técnicos y certificados. Y, si lo deseas, imprimir o guardar tus mediciones de forma cómoda.



conductos plásticos

índice	8
simbología	9
tubos curvables	11
tubos rígidos	19
accesorios tubos rígidos	26
accesorios tubos	35
canalizaciones	39
canalizaciones especiales	45
certificados de calidad	47

tubos metálicos

índice	50
simbología	51
tubos metálicos	53
curvas metálicas	55
accesorios tubos metálicos	57
certificados de calidad	61

sistemas de bandejas portables

índice	64
simbología	66
vista general	68
unifast	73
bandeja portables de rejilla	74
unifast	83
bandeja portables estándar	84
bandeja portables certificada	90
bandeja portables reforzada	98
bandeja portables ejecuciones especiales	100
bandeja portables alta resistencia	102
tapa rejilla y bandeja	105
curvas y derivaciones	109
soportes y accesorios	135
uniones y tornillería	151
varios	157
easy lock	158
certificados de calidad	159
bandeja portables de escalera	161
curvas y derivaciones bandeja de escalera	171
reducciones y accesorios bandeja de escalera	191





conductos plásticos

tubos curvables

AISCAN-C
 AISCAN-CR
 AISCAN-CHF
 AISCAN-FHF
 AISCAN-TEI
 AISCAN TEI-COLORES
 AISCAN-TPI
 AISCAN-CPC
 AISCAN-TDC
 AISCAN-TERMOFLEX
 AISCAN-ACOPLAST
 AISCAN-FLEXI UV

tubos rígidos

AISCAN-BNR/BGR
 AISCAN-BNE/BGE
 AISCAN-RHF
 AISCAN-EHF
 AISCAN-EXTRADUR
 AISCAN-EXTRADUR-GRADO 9
 AISCAN-REXA E
 AISCAN-RHF-B
 AISCAN-A
 AISCAN-K
 AISCAN-CF
 AISCAN-CF LH
 CODOS / TES / RACORES / MUELLES
 AISCAN BNR-BGR curva 90°
 AISCAN BNE-BGE curva 90°
 AISCAN BNR-BGR manguito
 AISCAN BNE-BGE manguito
 AISCAN RHF curva 90°
 AISCAN EHF curva 90°
 AISCAN RHF manguito
 AISCAN EHF manguito
 AISCAN-A curva 90°
 AISCAN-EXTRADUR curva 90°
 AISCAN-EXTRADUR grado 9 curva 90°
 AISCAN-EXTRADUR grado 9 manguito
 AISCAN-REXA-E curva 90°
 AISCAN-REXA-E manguito
 cajas de conexión y derivación

canalizaciones

tubos siliconados para telecomunicaciones
 brida unión cuatritubo
 manguito unión monotubo
 tapón multitubo
 AISCAN-DP NORMAL (DRN)
 AISCAN-DP NORMAL (DBN)
 AISCAN-DP LIGERO (DRL)
 AISCAN-DP LIGERO (DBL)
 manguito-DP
 tapón-DP
 separador-DP

canalizaciones especiales

AISCAN-UV
 AISCAN-PLEN

Todas las cotas y medidas que aparecen en este catálogo están expresadas en milímetros (mm), salvo expresa indicación.



simbología

- temperatura de uso
- resistencia a la compresión
- resistencia al impacto
- influencias externas
- propagador de la llama
- HF libre de halógenos
- rigidez dieléctrica
- resistencia de aislamiento
- diámetro
- radio
- ángulo
- longitud
- ancho
- métrica
- bocana
- rollo
- barras por mazo
- palet
- unidades por caja
- unidades por bolsa
- barras por jaula



marcado CE

Cumple con los requisitos esenciales de las directivas del consejo 2014/35/UE (directiva de comercialización de material eléctrico).



Las referencias identificadas con este sello han obtenido el reconocimiento de calidad por parte de AENOR. Tiene a su disposición los certificados completos en www.aiscan.com

Exija siempre la máxima calidad para su instalación. Exija el certificado de AENOR.

tubos curvables

tubos curvables



AISCAN-C. Cód. 22212054001-0
 Tubo corrugado para instalaciones empotradas
 Certificado por AENOR conforme UNE-EN 61386-22
 Clase ETIM: ECO01175

-5°C / +60°C	>320 N	1J a -5°C	IP54	no	no

Ref	Ø ext	Ø int (min)	⊙ (m)	≡ (m)
C16	16 +0/-0,3	10,7	100	6000
C20	20 +0/-0,3	13,4	100	4800
C25	25 +0/-0,4	18,5	75	3300
C32	32 +0/-0,4	24,3	50	2200
C40	40 +0/-0,4	31,2	25	1100
C50	50 +0/-0,5	39,6	25	900

Tipo: Curvable. Color: NEGRO.

Aplicaciones: Canalizaciones empotradas ordinarias en obras de fábrica (paredes, techos y falsos techos), huecos de construcción y canales protectoras.

Observaciones: La instalación se realizará según instrucciones del R.E.B.T.

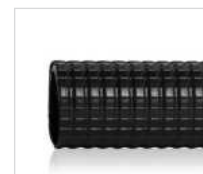

AISCAN-CR. Cód. 232122540010-0
 Tubo corrugado/forrado para instalaciones empotradas
 Certificado por AENOR conforme UNE-EN 61386-22
 Clase ETIM: ECO01175

-5°C / +60°C	>320 N	2J a -5°C	IP54	>2000 V	>100 MOhm	no	no

Ref	Ø ext	Ø int (min)	⊙ (m)	≡ (m)
CR16	16,5 +/-0,5	10,7	100	6000
CR20	20,5 +/-0,5	13,4	100	4800
CR25	25,5 +/-0,5	18,5	75	3300
CR32	32,5 +/-0,5	24,3	50	2000
CR40	40,5 +/-0,5	31,2	25	1100
CR50	50,5 +/-0,5	39,6	25	800

Tipo: Curvable. Color: NEGRO / GRIS.

Aplicaciones: Canalizaciones empotradas ordinarias en obras de fábrica (paredes, techos, y falsos techos), huecos de construcción y canales protectoras.

Observaciones: La instalación se realizará según instrucciones del R.E.B.T.

tubos curvables



AISCAN-CHF. Cód. **232220540010-1**
Tubo corrugado libre de halógenos
Certificado por AENOR conforme UNE-EN 61386-22
Clase ETIM: ECO01175

-5°C / +90°C	>320 N	2J a -5°C	IP54	no	sí

Ref	Ø ext	Ø int (min)	⊙ (m)	≡ (m)
CHF16	16 +0/-0,3	10,7	100	6000
CHF20	20 +0/-0,3	13,4	100	4800
CHF25	25 +0/-0,4	18,5	75	3300
CHF32	32 +0/-0,4	24,3	50	2200
CHF40	40 +0/-0,4	31,2	25	1100
CHF50	50 +0/-0,5	39,6	25	900

Tipo: Curvable. Color: GRIS. Cumple con UNE-EN 50642 (ver pág. 47).

Aplicaciones: Instalaciones eléctricas en edificios públicos de gran concurrencia de personas y/o donde se quiera evitar (en caso de incendio) gran emisión de humos y gases ácidos.

Observaciones: La instalación se realizará según instrucciones del R.E.B.T.



AISCAN-FHF. Cód. **232122540010-1**
Tubo corrugado/forado libre de halógenos para canalizaciones empotradas
Conforme UNE-EN 61386-22
Clase ETIM: ECO01175

-5°C / +60°C	>320 N	2J a -5°C	IP54	>2000 V	>100 MOhm	no	sí

Ref	Ø ext	Ø int (min)	⊙ (m)	≡ (m)
FHF20	20,5 +0/-0,5	13,4	100	4800
FHF25	25,5 +0/-0,5	18,5	75	3300
FHF32	32,5 +0/-0,5	24,3	50	2000
FHF40	40,5 +0/-0,5	31,2	25	1100

Tipo: Curvable. Color: GRIS. Cumple con UNE-EN 50642 (ver pág. 47).

Aplicaciones: Instalaciones eléctricas en edificios públicos de gran concurrencia de personas y/o donde se quiera evitar (en caso de incendio) gran emisión de humos y gases ácidos.

Observaciones: La instalación se realizará según instrucciones del R.E.B.T.

tubos curvables



AISCAN-TEI. Cód. **332122540010-0**
Tubo corrugado con guía para canalizaciones empotradas
Certificado por AENOR conforme UNE-EN 61386-22
Clase ETIM: ECO01175

-5°C / +60°C	>750 N	2J a -5°C	IP54	>2000 V	>100 MOhm	no	no

Ref	Ø ext	Ø int (min)	⊙ (m)	≡ (m)
TEI16	16 +0/-0,3	10,0	100	6000
TEI20	20 +0/-0,3	13,4	100	4800
TEI25	25 +0/-0,4	18,5	75	3300
TEI32	32 +0/-0,4	24,3	50	2200
TEI40	40 +0/-0,4	31,2	25	1100
TEI50	50 +0/-0,5	39,6	25	900

Tipo: Curvable. Color: GRIS RAL 7035.

Aplicaciones: Canalizaciones empotradas y canalizaciones precableadas.

Observaciones: Guía incorporada. Accesorios a utilizar: AISCAN-MP color GRIS. La instalación se realizará según instrucciones del R.E.B.T.



AISCAN-TEI COLORES. Cód. **332122540010-0**
Tubo corrugado sin guía para canalizaciones empotradas
Conforme UNE-EN 61386-22
Clase ETIM: ECO01175

-5°C / +60°C	>750 N	2J a -5°C	IP54	>2000 V	>100 MOhm	no	no

NEGRO	VERDE	BLANCO	AZUL	VIOLETA	MARRÓN	Ø ext	Ø int (min)	⊙ (m)	≡ (m)
TEICN20	TEICV20	TEICB20	TEICA20	TEICL20	TEICM20	20 +0/-0,3	13,4	100	4800
TEICN25	TEICV25	TEICB25	TEICA25	TEICL25	TEICM25	25 +0/-0,4	18,5	75	3300
TEICN32	TEICV32	TEICB32	TEICA32	TEICL32	TEICM32	32 +0/-0,4	24,3	50	2200

Tipo: Curvable. Color: NEGRO (electricidad · TEICN). VERDE (telefonía · TEICV).

BLANCO (informática · TEICB). AZUL (videoportero · TEICA). VIOLETA (salidas emergencia · TEICL). MARRÓN (sonido · TEICM).

Aplicaciones: Canalizaciones empotradas embebidas en hormigón y canalizaciones precableadas.

Observaciones: La instalación se realizará según instrucciones del R.E.B.T.

tubos curvables



AISCAN-TPI. Cód. 332232540010-0
 Tubo corrugado para canalizaciones empotradas
 Certificado por AENOR conforme UNE-EN 61386-22
 Clase ETIM: EC001175

-5°C / +90°C	>750 N	2J a -5°C	IP54	>2000 V	>100 MΩ	no	no

Ref	Ø ext	Ø int (min)	⊙ (m)	≡ (m)
TPI16	16 +0/-0,3	9,7	100	6000
TPI20	20 +0/-0,3	12,5	100	4800
TPI25	25 +0/-0,4	16,8	75	3300
TPI32	32 +0/-0,4	23,5	50	2200
TPI40	40 +0/-0,4	30	25	1100
TPI50	50 +0/-0,5	38,5	25	900

Tipo: Curvable · transversalmente elástico. Color: GRIS RAL 7035.

Aplicaciones: Canalizaciones empotradas embebidas en hormigón y canalizaciones precableadas.

Observaciones: Guía incorporada. Accesorios a utilizar: AISCAN-MP color GRIS. La instalación se realizará según instrucciones del R.E.B.T.



AISCAN-CPC. Cód. -
 Cinta precableada libre de halógenos

Ref	tipo de tubo	tipo de cable	⊙ (m)	≡ (m)
CPC	plano (libre de halógenos)	H07Z1-K	50	2250

tubos curvables



AISCAN-TDC. Cód. -
 Tubo descarga de condensados

Ref	Ø nominal	Ø	⊙ (m)	≡ (m)
TDC	20 +0/-0,3	M:16 / F:18	50 +2/-1	2250

Tipo: Curvable. Color: CREMA. Tratamiento contra rayos solares ultravioleta. Tramos macho-hembra de 50 cm.

Aplicaciones: Descarga de condensados procedentes de sistemas de acondicionamiento de aire de splits.



AISCAN-TERMOFLEX. Cód. 195/424500
 Tubo corrugado no apto para instalaciones eléctricas
 Conforme UNE 20334

-15°C / +90°C	>125 N	0,5J a -25°C	IP54	sí	no

AZUL	ROJO	Ø ext	Ø int (min)	⊙ (m)
TRA13	TRR13	18,3 +/-0,5	12,7	100
TRA16	TRR16	21 +/-0,5	15,2	100
TRA19	TRR19	24,5 +/-0,5	18,5	50
TRA23	TRR23	28,1 +/-0,6	21,7	50
TRA29	TRR29	34,2 +/-0,6	27,5	50
TRA36	TRR36	42,3 +/-0,8	34,4	25

Tipo: Curvable. Dimensiones según UNE 20333. Color: ROJO: RAL 3020. AZUL: RAL 5015

Aplicaciones: Señalización y protección de tuberías de cobre para calefacción (ROJO) o agua fría (AZUL).



AISCAN-ACOPLAST. Cód. 232222540010-0
 Tubo corrugado con guía de pared múltiple (interior liso)
 Según UNE-EN 61386-22 excepto en lo referente a los apartados 8 (dimensiones) y 10.4 (ensayo de curvado) que cumple con UNE-EN-61386-24
 Clase ETIM: ECO01175

-5°C / +90°C	>320 N	2J a -5°C	IP54	>2000 V	>100 MOhm	no	no

Ref	Ø ext	Ø int (min)	⊙ (m)
AC40	40 +0/-0,4	30,5	100
AC50	50 +0/-0,5	40	100
AC63	63 +0/-0,6	50	100
AC90	90 +1,7/-0	73	75
AC110	110 +2,0/-0	88	50
AC160	160 +2,9/-0	130	50

Tipo: Curvable. Color: GRIS.

Aplicaciones: Acometidas interiores o empotradas.

Observaciones: Guía incorporada. La instalación se realizará según instrucciones del R.E.B.T.

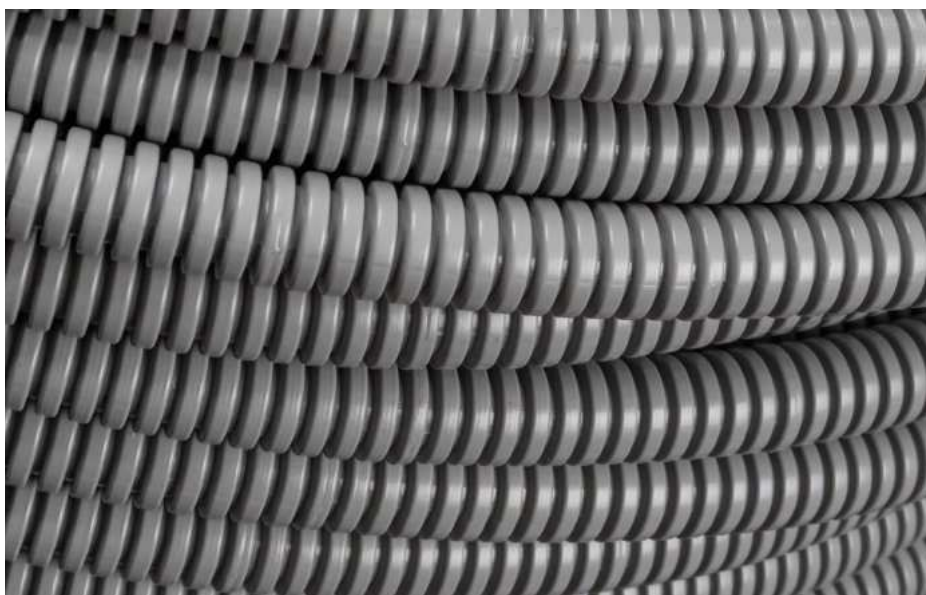

¡Nuevo Producto!

FlexiUV

La solución óptima para instalaciones fotovoltaicas

Presentamos los nuevos tubos corrugados de poliolefina con bajo contenido en halógenos, y resistentes a la radiación ultravioleta de la luz solar. Con una resistencia a la compresión de 750N son la solución óptima para las instalaciones fotovoltaicas.



- Con guía incorporada
- No propagador de la llama
- Resistencia a la compresión: 750 N
- Resistencia al impacto: 6J a -5°C



AISCAN-FLEXIUV. Cód. 342232540010-0
 Tubo corrugado para exteriores y ambientes agresivos
 Conforme UNE-EN-61386-22
 Clase ETIM: ECO01175

-5°C / +90°C	>750 N	6J a -5°C	IP54	>2000 V	>100 MOhm	no	no

Ref	Ø ext	Ø int (min)	⊙ (m)	≡ (m)
FUV20	20 +0/-0,3	12,5	100	4800
FUV25	25 +0/-0,4	16,8	75	3300
FUV32	32 +0/-0,5	23,5	50	2200

- Característica especial: Clasificación según UNE-EN ISO 4892-2:2013 (Plásticos. Métodos de exposición a fuentes luminosas de laboratorio. Parte 2: Lámparas de arco de xenón).
- Exposición a fuentes luminosas de arco de xenón, en presencia de humedad, para reproducir los efectos del envejecimiento (en temperatura, humedad y/o mojabilidad que se produce cuando los materiales se exponen en medioambientes de uso final real, a la luz solar).
- Resultado: Satisfactorio, no se producen alteraciones que modifiquen las características funcionales o que puedan ocasionar perjuicios.

tubos rígidos

tubos rígidos



AISCAN-BNR / AISCAN-BGR. Cód. 432112540010-0
Blindado negro roscable / Blindado gris roscable
Certificado por AENOR conforme UNE-EN 61386-21
Clase ETIM: ECO01174

-5°C / +60°C	>1250 N	2J a -5°C	IP54	>2000 V	>100 MOhm	no	no

NEGRO	GRIS	Ø ext	Ø int (min)	↔ (m)	⊞ (uni.) / (m)
BNR16	BGR16	16 +0/-0,3	10,5	3	19 / 57
BNR20	BGR20	20 +0/-0,3	14	3	19 / 57
BNR25	BGR25	25 +0/-0,4	18	3	19 / 57
BNR32	BGR32	32 +0/-0,4	24,5	3	10 / 30
BNR40	BGR40	40 +0/-0,4	31,5	3	10 / 30
BNR50	BGR50	50 +0/-0,5	40,5	3	5 / 15
BNR63	BGR63	63 +0/-0,6	52	3	5 / 15

Tipo: Rígido · curvable en caliente. Color: BNR: NEGRO. BGR: GRIS RAL 7035.

Aplicaciones: Canalizaciones superficiales ordinarias fijas.

Observaciones: En cada barra se suministra un manguito roscable (sin cargo). La instalación se realizará según instrucciones del R.E.B.T.



AISCAN-BNE / AISCAN-BGE. Cód. 432112540010-0
Blindado negro enchufable / Blindado gris enchufable
Certificado por AENOR conforme UNE-EN 61386-21
Clase ETIM: ECO01174

-5°C / +60°C	>1250 N	2J a -5°C	IP54	>2000 V	>100 MOhm	no	no

NEGRO	GRIS	Ø ext	Ø int (min)	↔ (m)	⊞ (uni.) / (m)
BNE16	BGE16*	16 +0/-0,3	10,5	3	19 / 57
BNE20	BGE20*	20 +0/-0,3	14	3	19 / 57
BNE25	BGE25*	25 +0/-0,4	18	3	19 / 57
BNE32	BGE32*	32 +0/-0,4	24,5	3	10 / 30
BNE40	BGE40	40 +0/-0,4	31,5	3	10 / 30
BNE50	BGE50	50 +0/-0,5	40,5	3	5 / 15
BNE63	BGE63	63 +0/-0,6	52	3	5 / 15

Tipo: Rígido · curvable en caliente. Color: BNE: NEGRO. BGE: GRIS RAL 7035.

Aplicaciones: Canalizaciones superficiales ordinarias fijas.

Observaciones: En cada barra se suministra un manguito enchufable (sin cargo). La instalación se realizará según instrucciones del R.E.B.T.

*Tubos curvables en frío con muelle (pág. 27) hasta ø 32, en color gris.

tubos rígidos



CE

AISCAN-RHF. Cód. **442112540010-1**
Tubo rígido roscable libre de halógenos
Conforme UNE-EN 61386-21
Clase ETIM: ECO01174

Ref	Ø ext	Ø int (min)	↔ (m)	⊞ (uni.) / (m)
RHF16	16 +0/-0,3	10,5	3	19 / 57
RHF20	20 +0/-0,3	14	3	19 / 57
RHF25	25 +0/-0,4	18	3	19 / 57
RHF32	32 +0/-0,4	24,5	3	10 / 30
RHF40	40 +0/-0,4	31,5	3	10 / 30
RHF50	50 +0/-0,5	40,5	3	5 / 15
RHF63	63 +0/-0,6	52	3	5 / 15

Tipo: Rígido. Color: GRIS RAL 7035. Cumple con UNE-EN 50642 (ver pág. 47).

Aplicaciones: Instalaciones eléctricas en edificios públicos de gran concurrencia de personas y/o donde se quiera evitar (en caso de incendio) gran emisión de humos y gases ácidos.

Observaciones: En cada barra se suministra un manguito roscable (sin cargo). La instalación se realizará según instrucciones del R.E.B.T.



CE

AISCAN-EHF. Cód. **442112540010-1**
Tubo rígido enchufable libre de halógenos
Conforme UNE-EN 61386-21
Clase ETIM: ECO01174

Ref	Ø ext	Ø int (min)	↔ (m)	⊞ (uni.) / (m)
EHF16	16 +0/-0,3	11,8	3	19 / 57
EHF20	20 +0/-0,3	15,7	3	19 / 57
EHF25	25 +0/-0,4	20,1	3	19 / 57
EHF32	32 +0/-0,4	26,5	3	10 / 30
EHF40	40 +0/-0,4	34,5	3	10 / 30
EHF50	50 +0/-0,5	42,9	3	5 / 15
EHF63	63 +0/-0,6	56,2	3	5 / 15

Tipo: Rígido. Color: GRIS RAL 7035. Cumple con UNE-EN 50642 (ver pág. 47).

Aplicaciones: Instalaciones eléctricas en edificios públicos de gran concurrencia de personas y/o donde se quiera evitar (en caso de incendio) gran emisión de humos y gases ácidos.

Observaciones: En cada barra se suministra un manguito enchufable (sin cargo). La instalación se realizará según instrucciones del R.E.B.T.

tubos rígidos



AENOR

CE

AISCAN-EXTRADUR. Cód. **432112540010-0**
Tubo blindado roscable para canalizaciones superficiales fijas
Certificado por AENOR conforme UNE-EN 61386-21
Clase ETIM: EEC001174

Ref	Ø ext	Ø int (min)	↔ (m)	⊞ (uni.) / (m)
EX16	16 +0/-0,3	10,5	3	19 / 57
EX20	20 +0/-0,3	14	3	19 / 57
EX25	25 +0/-0,4	18	3	19 / 57
EX32	32 +0/-0,4	24,5	3	10 / 30
EX40	40 +0/-0,4	31,5	3	10 / 30
EX50	50 +0/-0,5	40,5	3	5 / 15
EX63	63 +0/-0,6	52	3	5 / 15

Tipo: Rígido · curvable en caliente. Color: NEGRO.

Aplicaciones: Canalizaciones superficiales ordinarias fijas.

Observaciones: En cada barra se suministra un manguito roscable (sin cargo). La instalación se realizará según instrucciones del R.E.B.T.



AENOR

CE

AISCAN-EXTRADUR GRADO 9. Cód. **432112540010-0**
Tubo blindado roscable para canalizaciones superficiales fijas
Certificado por AENOR conforme UNE-EN 61386-21
Clase ETIM: ECO01174

Ref	Ø ext	Ø int (min)	↔ (m)	⊞ (uni.) / (m)
EXG916	16 +0/-0,3	10,5	3	19 / 57
EXG920	20 +0/-0,3	14	3	19 / 57
EXG925	25 +0/-0,4	18	3	19 / 57
EXG932	32 +0/-0,4	24,5	3	10 / 30
EXG940	40 +0/-0,4	31,5	3	10 / 30
EXG950	50 +0/-0,5	40,5	3	5 / 15
EXG963	63 +0/-0,6	52	3	5 / 15

Tipo: Rígido · curvable en caliente. Color: GRIS RAL 7035.

Aplicaciones: Canalizaciones superficiales ordinarias fijas.

Observaciones: En cada barra se suministra un manguito roscable (sin cargo). La instalación se realizará según instrucciones del R.E.B.T.



AISCAN-REXA E. Cód. 432112540010-0
 Tubo enchufable para exteriores y ambientes agresivos
 Conforme UNE-EN 61386-21
 Clase ETIM: ECO01174

-5°C / +60°C	>1250 N	2J a -5°C	IP54	>2000 V	>100 MOhm	no	no
Ref	Ø ext	Ø int (min)	↔ (m)	EB (uni.) / (m)			
REXAE20	20 +0/-0,3	14	3	19 / 57			
REXAE25	25 +0/-0,4	18	3	19 / 57			
REXAE32	32 +0/-0,4	24,5	3	10 / 30			
REXAE40	40 +0/-0,4	31,5	3	10 / 30			
REXAE50	50 +0/-0,5	40,5	3	5 / 15			
REXAE63	63 +0/-0,6	52	3	5 / 15			

Tipo: Rígido. Color: GRIS RAL 7037.

Aplicaciones: Instalaciones eléctricas exteriores y ambientes agresivos.

Observaciones: En cada barra se suministra un manguito enchufable (sin cargo). La instalación se realizará según instrucciones del R.E.B.T.

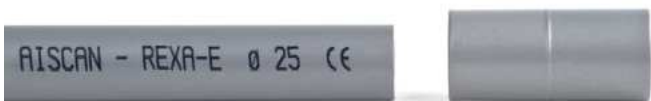

El tubo REXA de AISCAN presenta una mayor resistencia a los rayos ultravioletas, gracias a la capa exterior, especialmente coextruida sobre la base.

Ofrece una gran resistencia a la corrosión y ataques químicos. Además, tiene una alta retención del color y propiedades mecánicas a lo largo del tiempo. Su rigidez dieléctrica es excelente, y tiene un color plateado brillante característico.

REXA de AISCAN está disponible con diámetros desde 20 mm hasta 63 mm, según UNE-60423. También se suministran curvas de 90°.

REXA de AISCAN cumple con todo lo especificado en el R.E.B.T. para instalaciones vistas.



GELOY RESINS XTW*

Nuevo plástico ASA formulado por SABIC INNOVATIVE PLASTICS para aplicaciones al exterior

- De 7 a 10 años de resistencia a la intemperie.
- Blancos y VFX más brillantes.
- Gran compatibilidad con ABS y PVC.
- De 3 a 5 veces mejor en retención de color y brillo.

La resistencia al exterior queda demostrada con los resultados obtenidos por SABIC INNOVATIVE PLASTICS y reflejados en los gráficos mostrados a continuación.

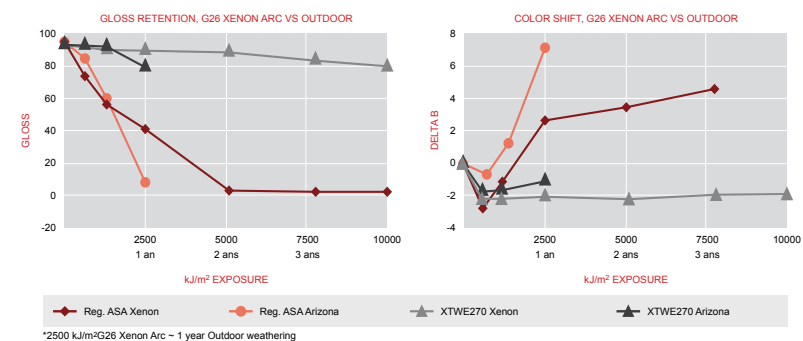

Comparación de propiedades meteorológicas

- Las tablas y gráficos son transcripción de la información dada por SABIC INNOVATIVE PLASTICS y reproducida con su autorización.
- Las características según UNE 61386-21 son ensayadas permanentemente por el laboratorio de AISCAN, S.L. que está acreditado por ENAC.
- Nuestro departamento técnico está a su disposición para cualquier consulta o aclaración.

tubos rígidos



CE

AISCAN-RHF-B. Cód. 443212540010-1
 Tubo para acometidas exteriores
 Conforme UNE-EN 61386-21
 Clase ETIM: EC001174

°C	N	J a -5°C	IP54	V	MOhm	no	HF
-15°C / +90°C	>1250 N	6J a -15°C	IP54	>2000 V	>100 MOhm	no	sí
Ref	Ø ext	Ø int (min)	↔ (m)	⊞ (uni.) / (m)			
RHFB90*	90 +1,7/-0	67	3	5 / 15			

Tipo: Rígido. Color: GRIS RAL 7035. Cumple con UNE-EN 50642 (ver pág. 47).

Aplicaciones: Bajadas en postes y fachadas.

Observaciones: La instalación se realizará según instrucciones del R.E.B.T.

*La referencia RHFB90 no tiene accesorios.



CE

AISCAN-A. Cód. 222112540010-0
 Tubo acometidas individuales en viviendas
 Conforme UNE-EN 61386-21
 Clase ETIM: EC001174

°C	N	J a -5°C	IP54	V	MOhm	no	HF
-5°C / +60°C	>320 N	1J a -5°C	IP54	>2000 V	>100 MOhm	no	no
Ref	Ø ext	Ø int (min)	↔ (m)	⊞ (uni.) / (m)			
A25	25 +0/-0,3	19	3	25 / 75			
A32	32 +0/-0,4	26	3	20 / 60			
A40	40 +0/-0,4	33	3	10 / 30			
A50	50 +0/-0,5	42	3	10 / 30			

Tipo: Rígido. Color: NEGRO.

Aplicaciones: Acometidas individuales en viviendas.

Observaciones: La instalación se realizará según instrucciones del R.E.B.T.

tubos rígidos



AISCAN-K. Cód. 105/124500
 Tubo para canalizaciones subterráneas
 Conforme UNE 20334

°C	N	J a -5°C	IP54	V	MOhm	no	HF
-5°C / +60°C	>125 N	0,5J a -5°C	IP54	>2000 V	>100 MOhm	no	no
Ref	Ø ext	Ø int (min)	↔ (m)	⊞ (uni.) / (m)			
K63	63 +/-0,5	47	4	10 / 40			

Tipo: Rígido. Color: NEGRO.

Aplicaciones: Tubo no apto para instalaciones eléctricas superiores a 49V.

Observaciones: La instalación se realizará según instrucciones del R.E.B.T.



accesorios tubos rígidos



CE

AISCAN-CF. Cód. 432132540010-0

Curva flexible

Conforme UNE-EN 61386-22

-5°C / +60°C	>1250 N	2J a -5°C	IP54	>2000 V	>100 MOhm	no	no

Color	Ref	Ø ext	Ø int (min)	∅ int	l (uni.)
NEGRO	CFN20	20 +0/-0,3	13	100° +5/-5	600
GRIS	CFG20	20 +0/-0,3	13	100° +5/-5	600
NEGRO	CFN25	25 +0/-0,3	17	115° +5/-5	300
GRIS	CFG25	25 +0/-0,3	17	115° +5/-5	300
NEGRO	CFN32	32 +0/-0,3	23	125° +5/-5	200
GRIS	CFG32	32 +0/-0,3	23	125° +5/-5	200
NEGRO	CFN40	40 +0/-0,4	29	170° +5/-5	90
GRIS	CFG40	40 +0/-0,4	29	170° +5/-5	90
NEGRO	CFN50	50 +0/-0,4	37	190° +5/-5	40
GRIS	CFG50	50 +0/-0,4	37	190° +5/-5	40

Color: NEGRO / GRIS RAL 7035.

Observaciones: Curvable · transversalmente elástico. La instalación se realizará según instrucciones del R.E.B.T.



CE

AISCAN-CF LH. Cód. 442132540010-1

Curva flexible libre de halógenos

Conforme UNE-EN 61386-22

-5°C / +60°C	>1250 N	6J a -5°C	IP54	>2000 V	>100 MOhm	no	sí

Ref	Ø ext	Ø int (min)	∅ int	l (uni.)
CFLH20	20 +0/-0,3	13	100° +5/-5	600
CFLH25	25 +0/-0,3	17	115° +5/-5	300
CFLH32	32 +0/-0,3	23	125° +5/-5	200
CFLH40	40 +0/-0,4	29	170° +5/-5	90
CFLH50	50 +0/-0,4	37	190° +5/-5	40

Color: GRIS RAL 7035.

Observaciones: Curvable · transversalmente elástico. Cumple con UNE-EN 50642 (ver pág. 47). La instalación se realizará según instrucciones del R.E.B.T.

accesorios tubos rígidos



CODOS

HF sí



Ref	Ø nominal	l (uni.)
COD16	16	50
COD20	20	50
COD25	25	50
COD32	32	25

TES

HF sí



Ref	Ø nominal	l (uni.)
T16	16	50
T20	20	50
T25	25	25
T32	32	20

RACORES

HF sí



Ref	Ø nominal	l (uni.)
RA16	16	50
RA20	20	50
RA25	25	50
RA32	32	25
RA40	40	25
RA50	50	15

MUELLES



Ref	Ø nominal
MU16	16
MU20	20
MU25	25
MU32	32



CE

AISCAN BNR-BGR. Cód. 432112540010-0

Curva 90° roscable blindada negra y gris

Certificado por AENOR conforme UNE-EN 61386-21

-5°C / +60°C	>1250 N	2J a -5°C	IP54	>2000 V	>100 MOhm	no	no

Color	Ref	Ø ext	Ø int (min)	l	∅	l (uni.)
NEGRO	CNR16	16 +0/-0,3	12,4	M16 x 15	90° +5/-5	200
GRIS	CGR16	16 +0/-0,3	12,4	M16 x 15	90° +5/-5	200
NEGRO	CNR20	20 +0/-0,3	16	M20 x 15	90° +5/-5	200
GRIS	CGR20	20 +0/-0,3	16	M20 x 15	90° +5/-5	200
NEGRO	CNR25	25 +0/-0,3	20,5	M25 x 15	90° +5/-5	150
GRIS	CGR25	25 +0/-0,3	20,5	M25 x 15	90° +5/-5	150
NEGRO	CNR32	32 +0/-0,3	27	M32 x 15	90° +5/-5	75
GRIS	CGR32	32 +0/-0,3	27	M32 x 15	90° +5/-5	75
NEGRO	CNR40	40 +0/-0,4	34,4	M40 x 15	90° +5/-5	40
GRIS	CGR40	40 +0/-0,4	34,4	M40 x 15	90° +5/-5	40
NEGRO	CNR50	50 +0/-0,4	43,7	M50 x 15	90° +5/-5	25
GRIS	CGR50	50 +0/-0,4	43,7	M50 x 15	90° +5/-5	25
NEGRO	CNR63	63 +0/-0,5	54	M63 x 15	90° +5/-5	10
GRIS	CGR63	63 +0/-0,5	54	M63 x 15	90° +5/-5	10

Color: NEGRO / GRIS RAL 7035.

Observaciones: Rosca según UNE-EN 60423. Diámetro interior mínimo según UNE-EN 60423 (tabla 1-cota d1 min.). En cada curva se suministra un manguito roscable (sin cargo). La instalación se realizará según instrucciones del R.E.B.T.

accesorios tubos rígidos



AISCAN BNE-BGE. Cód. **432112540010-0**
Curva 90° enchufable blindada negra y gris
Certificado por AENOR conforme UNE-EN 61386-21

-5°C / +60°C	>1250 N	2J a -5°C	IP54	>2000 V	>100 MOhm	no	no

NEGRO	GRIS	Ø ext	Ø int (min)	∠	▮ (uni.)
CNE16	CGE16	16 +0/-0,3	12,4	90° +5/-5	200
CNE20	CGE20	20 +0/-0,3	16	90° +5/-5	200
CNE25	CGE25	25 +0/-0,3	20,5	90° +5/-5	150
CNE32	CGE32	32 +0/-0,3	27	90° +5/-5	75
CNE40	CGE40	40 +0/-0,4	34,4	90° +5/-5	40
CNE50	CGE50	50 +0/-0,4	43,7	90° +5/-5	25
CNE63	CGE63	63 +0/-0,5	54	90° +5/-5	10

Color: NEGRO / GRIS RAL 7035.

Observaciones: En cada curva se suministra un manguito enchufable (sin cargo). La instalación se realizará según instrucciones del R.E.B.T.



AISCAN BNR - BGR. Cód. **432112540010-0**
Manguito roscable blindado
Certificado por AENOR conforme UNE-EN 61386-21

-5°C / +60°C	>1250 N	2J a -5°C	IP54	>2000 V	>100 MOhm	no	no

NEGRO	GRIS	Ø ext	▮	↔	▮	▮ (uni.)
MNR16	MGR16	19,7 +0/-0,2	M16 x 1,5	30,8 +0/-2	100	3000
MNR20	MGR20	23,85 +0/-0,2	M20 x 1,5	33,65 +0/-2	100	1600
MNR25	MGR25	29,8 +0/-0,2	M25 x 1,5	39,6 +0/-2	100	900
MNR32	MGR32	36,9 +0/-0,2	M32 x 1,5	44,5 +0/-2	100	600
MNR40	MGR40	46,9 +0/-0,2	M40 x 1,5	50 +0/-3	75	300
MNR50	MGR50	56,8 +0/-0,2	M50 x 1,5	54,7 +0/-3	50	150
MNR63	MGR63	70,6 +0/-0,2	M63 x 1,5	60,3 +0/-3	25	100

Color: NEGRO / GRIS RAL 7035.

Observaciones: Rosca según UNE-EN 60423. Diámetro interior mínimo según UNE-EN 60423 (tabla 1 - cota d1 min.). En cada barra o curva se suministra un manguito roscable (sin cargo). La instalación se realizará según instrucciones del R.E.B.T.

accesorios tubos rígidos



AISCAN BNE-BGE. Cód. **432112540010-0**
Manguito enchufable blindado
Certificado por AENOR conforme UNE-EN 61386-21

-5°C / +60°C	>1250 N	2J a -5°C	IP54	>2000 V	>100 MOhm	no	no

NEGRO	GRIS	Ø ext	Ø int. (max.)	Ø int. (mim.)	Ø tope interior	↔	▮	▮ (uni.)
MNE16	MGE16	19,2 +0/-0,2	16,2 +0/-0,2	15,5 +0/-0,2	13,5	50 +0/-1	100	3000
MNE20	MGE20	23,2 +0/-0,2	20,3 +0/-0,2	19,5 +0/-0,2	17,5	55 +0/-1	100	1600
MNE25	MGE25	28,5 +0/-0,2	25,3 +0/-0,2	24,5 +0/-0,2	22	64 +0/-1	100	900
MNE32	MGE32	35 +0/-0,2	32,3 +0/-0,2	31,5 +0/-0,2	29	74 +0/-1	100	600
MNE40	MGE40	44,5 +0/-0,2	40,5 +0/-0,2	39,5 +0/-0,2	37	80 +0/-1	75	300
MNE50	MGE50	55 +0/-0,2	50,5 +0/-0,2	49,5 +0/-0,2	47	98 +0/-1	50	150
MNE63	MGE63	68,2 +0/-0,2	63,6 +0/-0,2	62,4 +0/-0,2	59	118 +0/-1	25	100

Color: NEGRO / GRIS RAL 7035.

Observaciones: En cada barra o curva se suministra un manguito enchufable (sin cargo). La instalación se realizará según instrucciones del R.E.B.T.



AISCAN RHF. Cód. **442112540010-1**
Curva 90° roscable libre de halógenos
Conforme UNE-EN 61386-21

-5°C / +60°C	>1250 N	6J a -5°C	IP54	>2000 V	>100 MOhm	no	sí

Ref	Ø ext	Ø int (min)	▮	∠	▮ (uni.)
CRHF16	16 +0/-0,3	12,4	M16 x 1,5	90° +5/-5	200
CRHF20	20 +0/-0,3	16	M20 x 1,5	90° +5/-5	200
CRHF25	25 +0/-0,3	20,5	M25 x 1,5	90° +5/-5	150
CRHF32	32 +0/-0,3	27	M32 x 1,5	90° +5/-5	75
CRHF40	40 +0/-0,4	34,4	M40 x 1,5	90° +5/-5	40
CRHF50	50 +0/-0,4	43,7	M50 x 1,5	90° +5/-5	25
CRHF63	63 +0/-0,5	54	M63 x 1,5	90° +5/-5	10

Color: GRIS RAL 7035.

Observaciones: Rosca según UNE-EN 60423. Diámetro interior mínimo según UNE-EN 60423 (tabla 1-cota d1 min.). Cumple con UNE-EN 50642 (ver pág. 47). En cada curva se suministra un manguito roscable (sin cargo). La instalación se realizará según instrucciones del R.E.B.T.

accesorios tubos rígidos



CE

AISCAN EHF. Cód. 442112540010-1
Curva 90° enchufable libre de halógenos
Conforme UNE-EN 61386-21

-5°C / +60°C	>1250 N	6J a -5°C	IP54	>2000 V	>100 MΩm	no	sí

Ref	Ø ext	Ø int (min)	∠	▮ (uni.)
CEHF16	16 +0/-0,3	12,4	90° +5/-5	200
CEHF20	20 +0/-0,3	16	90° +5/-5	200
CEHF25	25 +0/-0,3	20,5	90° +5/-5	150
CEHF32	32 +0/-0,3	27	90° +5/-5	75
CEHF40	40 +0/-0,4	34,4	90° +5/-5	40
CEHF50	50 +0/-0,4	43,7	90° +5/-5	25
CEHF63	63 +0/-0,5	54	90° +5/-5	10

Color: GRIS RAL 7035.

Observaciones: Cumple con UNE-EN 50642 (ver pág. 47). En cada curva se suministra un manguito enchufable (sin cargo).

La instalación se realizará según instrucciones del R.E.B.T.



CE

AISCAN RHF. Cód. 442112540010-1
Manguito roscable libre de halógenos
Conforme UNE-EN 61386-21

-5°C / +60°C	>1250 N	6J a -5°C	IP54	>2000 V	>100 MΩm	no	sí

Ref	Ø ext	▮	↔	▮	▮ (uni.)
MRHF16	19,7 +/-0,2	M16 x 1,5	30,8 +0,3/-0,3	100	3000
MRHF20	23,85 +/-0,2	M20 x 1,5	33,65 +0,3/-0,3	100	1600
MRHF25	29,8 +/-0,2	M25 x 1,5	39,6 +0,3/-0,3	100	900
MRHF32	36,9 +/-0,2	M32 x 1,5	44,5 +/-0,4	100	600
MRHF40	46,9 +/-0,2	M40 x 1,5	50 +/-0,4	75	300
MRHF50	56,8 +/-0,2	M50 x 1,5	54,7 +/-0,5	50	150
MRHF63	70,6 +/-0,2	M63 x 1,5	60,3 +/-0,5	25	100

Color: GRIS RAL 7035.

Observaciones: Cumple con UNE-EN 50642 (ver pág. 47). Rosca según UNE-EN 60423. Diámetro interior mínimo según UNE-EN 60423 (tabla 1 - cota d1 min.). En cada barra o curva se suministra un manguito roscable (sin cargo).

La instalación se realizará según instrucciones del R.E.B.T.

accesorios tubos rígidos



CE

AISCAN EHF. Cód. 442112540010-1
Manguito enchufable libre de halógenos
Conforme UNE-EN 61386-21

-5°C / +60°C	>1250 N	6J a -5°C	IP54	>2000 V	>100 MΩm	no	sí

Ref	Ø ext	Ø int. (max.)	Ø int. (mim.)	Ø tope interior	↔	▮	▮ (uni.)
MEHF16	19,3 +/-0,2	16,1 +/-0,2	15,5 +/-0,2	14	50 +/-1	100	3000
MEHF20	24,7 +/-0,2	20,2 +/-0,2	19,5 +/-0,2	18	55 +/-1	100	1600
MEHF25	29,8 +/-0,2	25,2 +/-0,2	24,5 +/-0,2	23	64 +/-1	100	900
MEHF32	36,5 +/-0,2	32,2 +/-0,2	31,5 +/-0,2	30	74 +/-1	100	600
MEHF40	44,2 +/-0,2	40,2 +/-0,2	39,5 +/-0,2	38	80 +/-1	75	300
MEHF50	54,3 +/-0,2	50,2 +/-0,2	49,5 +/-0,2	48	98 +/-1	50	150
MEHF63	67,2 +/-0,2	63,4 +/-0,2	62,4 +/-0,2	62	118 +/-1	25	100

Color: GRIS RAL 7035.

Observaciones: Cumple con UNE-EN 50642 (ver pág. 47). En cada barra o curva se suministra un manguito enchufable (sin cargo).

La instalación se realizará según instrucciones del R.E.B.T.



CE

AISCAN-A. Cód. 222112540010-0
Curva 90° métrica enchufable
Conforme UNE-EN 61386-21

-5°C / +60°C	>320 N	1J a -5°C	IP54	>2000 V	>100 MΩm	no	no

Ref	Ø ext	Ø int (min)	↔	⊕	∠	▮ (uni.)
CA25	25 +0/-0,3	19	280 +10/-5	100	90° +5/-5	150
CA32	32 +0/-0,4	26	350 +10/-5	125	90° +5/-5	75
CA40	40 +0/-0,4	33	415 +10/-5	160	90° +5/-5	40
CA50	50 +0/-0,4	42	500 +10/-5	200	90° +5/-5	25

Color: NEGRO.

Observaciones: En cada curva de 25 se suministra un manguito enchufable (sin cargo).

La instalación se realizará según instrucciones del R.E.B.T.

accesorios tubos rígidos



AISCAN-EXTRADUR. Cód. 432112540010-0
Curva 90° extradur métrica roscable
Certificado por AENOR conforme UNE-EN 61386-21

-5°C / +60°C	>1250 N	2J a -5°C	IP54	>2000 V	>100 MOhm	no	no

Ref	Ø ext	Ø int (min)	Ø	∠	∑ (uni.)
CEX16	16 +0/-0,3	12,4	M16 x 1,5	90° +5/-5	200
CEX20	20 +0/-0,3	16	M20 x 1,5	90° +5/-5	200
CEX25	25 +0/-0,3	20,5	M25 x 1,5	90° +5/-5	150
CEX32	32 +0/-0,3	27	M32 x 1,5	90° +5/-5	75
CEX40	40 +0/-0,4	34,4	M40 x 1,5	90° +5/-5	40
CEX50	50 +0/-0,4	43,7	M50 x 1,5	90° +5/-5	25
CEX63	63 +0/-0,5	54	M63 x 1,5	90° +5/-5	10

Color: NEGRO.

Observaciones: Rosca según UNE-EN 60423. Diámetro interior mínimo según UNE-EN 60423 (tabla 1 - cota d1 min.). En cada curva se suministra un manguito roscable (sin cargo). La instalación se realizará según instrucciones del R.E.B.T.



AISCAN-EXTRADUR GRADO 9.
Cód. 432112540010-0
Curva 90° extradur grado 9 métrica roscable
Certificado por AENOR conforme UNE-EN 61386-21

-5°C / +60°C	>1250 N	2J a -5°C	IP54	>2000 V	>100 MOhm	no	no

Ref	Ø ext	Ø int (min)	Ø	∠	∑ (uni.)
CEX916	16 +0/-0,3	12,4	M16 x 1,5	90° +5/-5	200
CEX920	20 +0/-0,3	16	M20 x 1,5	90° +5/-5	200
CEX925	25 +0/-0,3	20,5	M25 x 1,5	90° +5/-5	150
CEX932	32 +0/-0,3	27	M32 x 1,5	90° +5/-5	75
CEX940	40 +0/-0,4	34,4	M40 x 1,5	90° +5/-5	40
CEX950	50 +0/-0,4	43,7	M50 x 1,5	90° +5/-5	25
CEX963	63 +0/-0,5	54	M63 x 1,5	90° +5/-5	10

Color: GRIS RAL 7035.

Observaciones: Rosca según UNE-EN 60423. Diámetro interior mínimo según UNE-EN 60423 (tabla 1 - cota d1 min.). En cada curva se suministra un manguito roscable (sin cargo). La instalación se realizará según instrucciones del R.E.B.T.

accesorios tubos rígidos



AISCAN-EXTRADUR GRADO 9.
Cód. 432112540010-0
Manguito blindado extradur grado 9 roscable para canalizaciones superficiales fijas
Certificado por AENOR conforme UNE-EN 61386-21

-5°C / +60°C	>1250 N	2J a -5°C	IP54	>2000 V	>100 MOhm	no	no

Ref	Ø ext	Ø	↔	∑	∑ (uni.)
MEX916	19,7 +/-0,2	M16 x 1,5	30,8 +/-2/2	100	3000
MEX920	23,85 +/-0,2	M20 x 1,5	33,65 +/-2/2	100	1600
MEX925	29,8 +/-0,2	M25 x 1,5	39,6 +/-2/2	100	900
MEX932	36,9 +/-0,2	M32 x 1,5	44,5 +/-2/2	100	600
MEX940	46,9 +/-0,2	M40 x 1,5	50 +/-3/3	75	300
MEX950	56,8 +/-0,2	M50 x 1,5	54,7 +/-3/3	50	150
MEX963	70,6 +/-0,2	M63 x 1,5	60,3 +/-3/3	25	100

Color: GRIS RAL 7035.

Observaciones: Rosca según UNE-EN 60423. Diámetro interior mínimo según UNE-EN 60423 (tabla 1 - cota d1 min.). En cada barra o curva se suministra un manguito roscable (sin cargo). La instalación se realizará según instrucciones del R.E.B.T.



AISCAN-REXA E. Cód. 432112540010-0
Curva 90° enchufable para exteriores y ambientes agresivos
Conforme UNE-EN 61386-21

-5°C / +60°C	>1250 N	2J a -5°C	IP54	>2000 V	>100 MOhm	no	no

Ref	Ø ext	Ø int (min)	∠	∑ (uni.)
CREXAE20	20 +0/-0,3	16	90° +5/-5	200
CREXAE25	25 +0/-0,3	20,5	90° +5/-5	150
CREXAE32	32 +0/-0,3	27	90° +5/-5	75
CREXAE40	40 +0/-0,4	34,4	90° +5/-5	40
CREXAE50	50 +0/-0,4	43,7	90° +5/-5	25
CREXAE63	63 +0/-0,5	54	90° +5/-5	10

Color: GRIS RAL 7037.

Observaciones: En cada curva se suministra un manguito enchufable (sin cargo). La instalación se realizará según instrucciones del R.E.B.T.

accesorios tubos rígidos



CE

AISCAN-REXA E. Cód. 432112540010-0
Manguito enchufable para exteriores y ambientes agresivos
Conforme UNE-EN 61386-21

-5°C / +60°C	>1250 N	2J a -5°C	IP54	>2000 V	>100 MOhm	no	no

Ref	Ø ext	Ø int. (max)	Ø int. (min)	Ø tope interior	↔		
MREXAE20	23,2 +/-0,2	20,3 +/-0,2	19,5 +/-0,2	17,5	55 +/-1	100	1600
MREXAE25	28,5 +/-0,2	25,3 +/-0,2	24,5 +/-0,2	22	64 +/-1	100	900
MREXAE32	35 +/-0,2	32,3 +/-0,2	31,5 +/-0,2	29	74 +/-1	100	600
MREXAE40	44,5 +/-0,2	40,5 +/-0,2	39,5 +/-0,2	37	80 +/-1	75	300
MREXAE50	55 +/-0,2	50,5 +/-0,2	49,5 +/-0,2	47	98 +/-1	50	150
MREXAE63	68,2 +/-0,2	63,6 +/-0,2	62,4 +/-0,2	59	116 +/-1	25	100

Color: GRIS RAL 7037.

Observaciones: En cada barra o curva se suministra un manguito enchufable (sin cargo).
La instalación se realizará según instrucciones del R.E.B.T.



accesorios tubos



IP 40

COC
Caja de conexión y derivación ciega

Ref				
COC	-5°C / +60°C	IP40	33 x 60 x 60	25

Color: GRIS RAL 7035.

Observaciones: La instalación se realizará según instrucciones del R.E.B.T.



IP 40

CO
Caja de conexión y derivación

Ref	Ø entrada (mm)				
C020	20	-5°C / +60°C	IP40	33 x 60 x 60	25
C025	25	-5°C / +60°C	IP40	33 x 60 x 60	25

Color: GRIS RAL 7035.

Observaciones: Diámetro de entrada según IEC 60423. La instalación se realizará según instrucciones del R.E.B.T.



IP 40

C090
Caja de conexión y derivación 90°

Ref	Ø entrada (mm)				
C09020	20	-5°C / +60°C	IP40	33 x 60 x 60	25
C09025	25	-5°C / +60°C	IP40	33 x 60 x 60	25

Color: GRIS RAL 7035.

Observaciones: Diámetro de entrada según IEC 60423. La instalación se realizará según instrucciones del R.E.B.T.



IP 40

C0180
Caja de conexión y derivación 180°

Ref	Ø entrada (mm)				
C018020	20	-5°C / +60°C	IP40	33 x 60 x 60	25
C018025	25	-5°C / +60°C	IP40	33 x 60 x 60	25

Color: GRIS RAL 7035.

Observaciones: Diámetro de entrada según IEC 60423. La instalación se realizará según instrucciones del R.E.B.T.



IP 40

COT
Caja de conexión y derivación "T"

Ref	Ø entrada (mm)	°	⚡	↔ (mm)	📦 (uni.)
COT20	20	-5°C / +60°C	IP40	33 x 60 x 60	25
COT25	25	-5°C / +60°C	IP40	33 x 60 x 60	25

Color: GRIS RAL 7035.

Observaciones: Diámetro de entrada según IEC 60423. La instalación se realizará según instrucciones del R.E.B.T.



IP 40

TCO
Tapa para caja de conexión y derivación

Ref	°	⚡	↔ (mm)	📦 (uni.)
TCO	-5°C / +60°C	IP40	60 x 60	25

Color: GRIS RAL 7035.

Observaciones: La instalación se realizará según instrucciones del R.E.B.T.

De venta únicamente de forma conjunta con las cajas de conexión.



EPC

Entronque plástico caja de conexión

Ref	Ø (mm)	⌀	°	↔ (mm)	📦 (uni.)
EPC20	20	2J à -5°C	-5°C / +60°C	45	25
EPC25	25	2J à -5°C	-5°C / +60°C	45	25
EPC32	32	2J à -5°C	-5°C / +60°C	45	25
EPC40	40	2J à -5°C	-5°C / +60°C	45	25
EPC50	50	2J à -5°C	-5°C / +60°C	45	25

Color: GRIS RAL 7035.

Observaciones: Rosca según UNE-EN 60423. Diámetro interior mínimo según UNE-EN 60423 (tabla 1 - cota d1 min.). La instalación se realizará según instrucciones del R.E.B.T.





canalizaciones

canalizaciones



CUATRITUBO
Tubo siliconado para telecomunicaciones

Ref	Ø nominal	±	⊙ Ø int.	⊙ Ø ext.	↕ alto	△ (kg)	⊙ Ø (m)
CT40X3SR-150	40	10 atm	1400 +/-10	2200 +/-10	550 +/-10	210	150

Color: VERDE.

Observaciones: Cuatritubo Ø40 siliconado.



TRITUBO
Tubo siliconado para telecomunicaciones



Ref	Ø nominal	±	⊙ Ø int.	⊙ Ø ext.	↕ alto	△ (kg)	⊙ Ø (m)
TT40X3SR	40	10 atm	1400 +/-10	2400 +/-10	950 +/-10	590	500

Color: VERDE.

Observaciones: Tritubo Ø40 siliconado.



BITUBO
Tubo siliconado para telecomunicaciones

Ref	Ø nominal	±	⊙ Ø int.	⊙ Ø ext.	↕ alto	△ (kg)	⊙ Ø (m)
BT40X3SR	40	10 atm	1400 +/-10	2200 +/-10	1000 +/-10	360	500

Color: VERDE.

Observaciones: Bitubo Ø40 siliconado.



canalizaciones



MONOTUBO
Tubo siliconado para telecomunicaciones

Ref	Ø nominal	±	⊙ Ø int.	⊙ Ø ext.	↑ alto	△ (kg)	⊙ Ø (m)
MT40X3SR	40	10 atm	1400 +/-10	2000 +/-10	400 +/-10	175	500

Color: VERDE.

Observaciones: Monotubo Ø40 siliconado.



BUCT
Brida unión cuatritubo

Ref	⊞ (uni.)
BUCT	1

Color: Negro.



MUMT40
Manguito unión monotubo

Ref	⊞ (uni.)
MUMT40	1

Color: Negro.



TMT40
Tapón multitubo

Ref	Ø nominal	⊞ (uni.)
TMT40	40	1

Color: Negro.

canalizaciones



AISCAN-DP NORMAL (DRN)
450 N - Rollos

Certificado por AENOR conforme UNE-EN 61386-24
Clase ETIM: ECO00253

⊞	⊞	⊞	⊞
>450 N	normal	IP54	sí

Ref	Ø ext	Ø int. (mín.)	⊙ (m)
DRN40	40 +0,8/-0	30,5	100 / 50
DRN50	50 +1/-0	40	100 / 50
DRN63 *	63 +1,2/-0	48,5	100 / 50
DRN75	75 +1,4/-0	56	100
DRN90 *	90 +1,7/-0	73	75
DRN110 *	110 +2/-0	88	50
DRN125 *	125 +2,3/-0	101	50
DRN160	160 +2,9/-0	130	50
DRN200	200 +3,6/-0	164	50

Tipo: Tubo de pared múltiple (interior lisa y exterior corrugada) curvable · tipo "N" (normal).
Color: ROJO.

Observaciones: Guía incorporada. En cada rollo se suministra un manguito incorporado (sin cargo). Exento de halógenos y metales pesados. La instalación se realizará según instrucciones del R.E.B.T.

* Referencias disponibles en color VERDE.



AISCAN-DP NORMAL (DBN)
450 N - Barras

Certificado por AENOR conforme UNE-EN 61386-24
Clase ETIM: ECO00253

⊞	⊞	⊞	⊞
>450 N	normal	IP54	sí

Ref	Ø ext	Ø int. (mín.)	↔ (m)	⊞ (uni./m)
DBN90 *	90 +1,7/-0	73	6 +20/-5 mm	115 / 690
DBN110 *	110 +2/-0	88	6 +20/-5 mm	76 / 456
DBN125 *	125 +2,3/-0	101	6 +20/-5 mm	60 / 360
DBN160	160 +2,9/-0	130	6 +20/-5 mm	33 / 198
DBN200	200 +3,6/-0	164	6 +20/-5 mm	20 / 120

Tipo: Tubo de pared múltiple (interior lisa y exterior corrugada) rígido · tipo "N" (normal).
Color: ROJO.

Observaciones: En cada barra se suministra un manguito incorporado (sin cargo). Exento de halógenos y metales pesados. La instalación se realizará según instrucciones del R.E.B.T.

* Referencias disponibles en color VERDE.



AISCAN-DP LIGERO (DRL)
250 N - Rollos
Conforme UNE-EN 61386-24
Clase ETIM: ECO00253

Ref	Ø ext	Ø int. (mín.)	© (m)
DRL40	40 +0,8/-0	30,5	100 / 50
DRL50	50 +1/-0	40	100 / 50
DRL63 *	63 +1,2/-0	48,5	100 / 50
DRL75	75 +1,4/-0	56	100
DRL90 *	90 +1,7/-0	73	75
DRL110 *	110 +2/-0	88	50
DRL125 *	125 +2,3/-0	101	50
DRL160	160 +2,9/-0	130	50
DRL200	200 +3,6/-0	164	50

Tipo: Tubo de pared múltiple (interior lisa y exterior corrugada) curvable · tipo "L" (ligero).
Color: ROJO.

Observaciones: Guía incorporada. En cada rollo se suministra un manguito incorporado (sin cargo). Exento de halógenos y metales pesados. La instalación se realizará según instrucciones del R.E.B.T.

* Referencias disponibles en color VERDE.



AISCAN-DP LIGERO (DBL)
250 N - Barras
Conforme UNE-EN 61386-24
Clase ETIM: ECO00253

Ref	Ø ext	Ø int. (mín.)	↔ (m)	▢ (uni./m)
DBL90 *	90 +1,7/-0	73	6 +20/-5 mm	115 / 690
DBL110 *	110 +2/-0	88	6 +20/-5 mm	76 / 456
DBL160	160 +2,9/-0	130	6 +20/-5 mm	33 / 198
DBL200	200 +3,6/-0	164	6 +20/-5 mm	20 / 120

Tipo: Tubo de pared múltiple (interior lisa y exterior corrugada) rígido · tipo "L" (ligero).
Color: ROJO.

Observaciones: En cada barra se suministra un manguito incorporado (sin cargo). Exento de halógenos y metales pesados. La instalación se realizará según instrucciones del R.E.B.T.

* Referencias disponibles en color VERDE.



MANGUITO-DP

Ref	Ø ext	Ø int. (mayor)	Ø int. (menor)	Ø tope interior	↔
MDP40	44,5 +/-0,2	40,5 +/-0,2	39,5 +/-0,2	37	80 +/-1 mm
MDP50	55 +/-0,2	50,5 +/-0,2	49,5 +/-0,2	47	98 +/-1 mm
MDP63	68,2 +/-0,2	63,6 +/-0,2	62,4 +/-0,2	59	116 +/-1 mm
MDP75	78,4 +/-0,2	75,6 +/-0,2	74,4 +/-0,2	70,5	137,5 +/-1 mm
MDP90	93,8 +/-0,2	90,4 +/-0,2	89,2 +/-0,2	86	150 +/-1 mm
MDP110	114,8 +/-0,2	111,4 +/-0,2	109,9 +/-0,2	105,5	183 +/-1 mm
MDP125	130 +/-0,2	126,75 +/-0,2	125,75 +/-0,2	122	200 +/-1 mm
MDP160	166,7 +/-0,2	163,1 +/-0,2	162,1 +/-0,2	157,5	240 +/-1 mm
MDP200	206 +/-0,4	202,5 +/-0,4	201 +/-0,4	195	260 +/-2 mm



TAPÓN-DP

Ref	Ø nominal
TP40	40
TP50	50
TP63	63
TP90	90
TP110	110
TP160	160
TP200	200



SEPARADOR-DP

Ref	Ø nominal	separaciones
S63-4	63	4
S90-4	90	4
S110-4	110	4
S110-8	110	8
S125-4	125	4
S160-4	160	4
S200-4	200	4

canalizaciones especiales



canalizaciones especiales



AISCAN-UV DOBLE PARED

Tubo curvable corrugado negro resistente UV

Conforme UNE-EN 61386-24

Ref	Ø ext	Ø int. (mín.)	© (m)
UV40	40 +0/-0,4	30,5	100
UV50	50 +0/-0,5	40	100
UV63	63 +0/-0,6	50	100
UV90	90 +1,7/-0	73	75
UV110	110 +2/-0	88	50
UV160	160 +2,9/-0	130	50

Tipo: Tubo de pared múltiple (interior lisa y exterior corrugada) curvable · tipo "N" (normal).
Color: NEGRO.

Observaciones: Guía incorporada.

Características:

- Tubo de pared múltiple (interior liso y exterior corrugado).
- Curvable.
- Guía incorporada.
- En cada rollo se incluye un manguito de conexión (sin cargo).

Certificaciones:

- Clasificación* según UNE-EN 61386-24:2014 (Sistemas de tubos para la conducción de cables. Parte 24: Requerimientos particulares: Sistemas de tubos enterrados bajo tierra).
 - Resistencia a la compresión: >450N
 - Resistencia al impacto: NORMAL
 - Influencias externas: IP54
- Característica especial: Clasificación según UNE-EN ISO 4892-2:2013 (Plásticos. Métodos de exposición a fuentes luminosas de laboratorio. Parte 2: Lámparas de arco de xenón).
 - Exposición a fuentes luminosas de arco de xenón, en presencia de humedad, para reproducir los efectos del envejecimiento (en temperatura, humedad y/o mojabilidad que se produce cuando los materiales se exponen en medioambientes de uso final real, a la luz solar.
 - Resultado: Satisfactorio, no se producen alteraciones que modifiquen las características funcionales o que puedan ocasionar perjuicios.

* Ensayos realizados en laboratorio con acreditación ENAC (Entidad Nacional de Acreditación), conforme con UNE-EN-ISO/IEC 17025:2005 que reconoce oficialmente la competencia técnica del laboratorio para la realización de ensayos.



AISCAN-PLEN

Placa exenta de halógenos para protección de cables enterrados en zanjas

Iberdrona	Endesa	Endesa bilingüe	Neutra	↔	↕	≡ (uni.)
P100IB	P100EN	P100ENB	P100	1000 +5/-5	250 +5/-5	1000

Características: Fabricación conforme a recomendación UNESA RU0206B. Color: AMARILLO S058-y10R según UNE-48103. Cumple con UNE-EN-50520. Exenta de metales pesados (plomo). Cumple con UNE-EN 60754-2 (ver pág. 47). Homologada por diversas compañías eléctricas (consultar).

Aplicación: Protección y señalización de cables eléctricos enterrados.

Marcado: Marca, tipo, señal de advertencia de riesgo eléctrico. Rótulos: "atención: cables eléctricos" y "libre de halógenos" norma aplicable, abreviatura del material constitutivo y fecha de fabricación.



Especificaciones de producto:

- Todos los productos de este catálogo están fabricados en España.
- Los productos que se exhiben en este catálogo son de uso exclusivo para profesionales y su instalación será de acuerdo con lo establecido en el R.E.B.T.
- Todas las cotas y medidas que aparecen en este catálogo están representadas en milímetros (mm) salvo expresa indicación.
- Todos los productos de éste catálogo llevan su correspondiente código de barras EAN.
- Normas de aplicación. Descripción de las normas mencionadas en los productos de ésta sección de catálogo:
 - UNE-EN 61386-1: Sistemas de tubos para la conducción de cables. Parte 1: Requisitos generales.
 - UNE-EN 61386-21: Sistemas de tubos para la conducción de cables. Parte 21: Requisitos particulares. Sistemas de tubos rígidos.
 - UNE-EN 61386-22: Sistemas de tubos para la conducción de cables. Parte 22: Requisitos particulares. Sistemas de tubos curvables.
 - UNE-EN 61386-24: Sistemas de tubos para la conducción de cables. Parte 24: Requisitos particulares. Sistemas de tubos enterrados bajo tierra.
 - UNE-EN 60423: Sistemas de tubos para la conducción de cables. Diámetros exteriores de los tubos para instalaciones eléctricas y roscas para tubos y accesorios.
 - UNE-EN 50642: Sistema de conducción de cables. Método para determinar el contenido de halógenos.
- AISCAN, S.L. se reserva el derecho de modificar las medidas o características de los productos sin previo aviso.
- Dispone de información actualizada sobre nuestra gama de productos, especificaciones técnicas y certificados de calidad, en la web www.aiscan.com

La calidad en AISCAN:

AISCAN tiene implantados y CERTIFICADOS todos los sistemas de aseguramiento de calidad según las exigencias de la UNE-EN ISO 9001 y el sistema de gestión medioambiental según UNE-EN ISO 14001, como muestra del compromiso que declara en su política tanto a nivel de calidad, como de respeto a medio ambiente.

Además de todos los controles de calidad existentes, AISCAN dispone de un laboratorio propio con amplias y modernas instalaciones, en el que se efectúan todos los ensayos de producto de las diferentes normas aplicadas al mismo.

Este laboratorio tiene concedida la acreditación ENAC (Entidad Nacional de Acreditación), conforme con la UNE-EN ISO/IEC 17025 que reconoce oficialmente la competencia técnica del laboratorio para la realización de los ensayos metálicos y no metálicos, en base al anexo técnico acreditado.



tubos metálicos

tubos metálicos

AISCAN-TME
AISCAN-TMR
AISCAN-TMEG

curvas metálicas y accesorios tubos

AISCAN-CME curva 90°
AISCAN-CMR curva 90°
AISCAN-CMR curva 180°
AISCAN-CMEG curva 90°
AISCAN-MTMR manguito roscable
AISCAN-MTME manguito enchufable
AISCAN-MMI manguito interior roscable
AISCAN-TRM tuerca roscada métrica
AISCAN-MMA manguito de acoplamiento
AISCAN-MMAC manguito de acoplamiento corto
AISCAN-GF grapa de fijación
AISCAN-GFP grapa de fijación puente
AISCAN-CPO cinta perforada ondulada

Todas las cotas y medidas que aparecen en este catálogo están expresadas en milímetros (mm), salvo expresa indicación.



simbología

-  temperatura de uso
-  resistencia a la compresión
-  resistencia al impacto
-  resistencia a la corrosión
-  propagador de la llama
-  diámetro
-  radio
-  ángulo
-  longitud
-  métrica
-  barras por mazo
-  unidades por caja

 **Marcado CE**
Cumple con los requisitos esenciales de las directivas del consejo 2014/35/UE (directiva de comercialización de material eléctrico).

 Las referencias identificadas con este sello han obtenido el reconocimiento de calidad por parte de AENOR.
Todos los datos técnicos que se presentan como clasificación según UNE-EN 61386-21 han sido rigurosamente verificados por este organismo.
Tiene a su disposición los certificados completos en www.aiscan.com
Exija siempre la máxima calidad para su instalación. Exija el certificado de AENOR.

tubos metálicos

tubos metálicos



AISCAN TME. Cód. 555711542010-0
Tubo metálico enchufable
 Certificado por AENOR conforme UNE-EN 61386-21
 Clase ETIM: EC001173

	-45°C / +400°C	>4000 N	20 J a -45°C	2 media	no
Ref	Ø nominal	Ø ext.	Ø int.	↔ (m)	⊞ (m)
TME16	16	16 +0/-0,3	14 +0/-0,3	3	57
TME20	20	20 +0/-0,3	18 +0/-0,3	3	30
TME25	25	25 +0/-0,4	23 +0/-0,4	3	30
TME32	32	32 +0/-0,4	29,6 +0/-0,4	3	21
TME40	40	40 +0/-0,4	37,6 +0/-0,4	3	15
TME50	50	50 +0/-0,5	47,2 +0/-0,5	3	15
TME63	63	63 +0/-0,6	60 +0/-0,6	3	9

Tipo: METÁLICO (acero laminado en frío de bajo contenido en carbono calidad tipo DC03 según norma EN-10130).

Recubrimiento: ELECTROGALVANIZADO según UNE-EN 2081.

Observaciones: Pintado interiormente.



AISCAN TMR. Cód. 555711542010-0
Tubo metálico roscado
 Certificado por AENOR conforme UNE-EN 61386-21
 Clase ETIM: EC001173

	-45°C / +400°C	>4000 N	20 J a -45°C	2 media	no	
Ref	Ø nominal	Ø ext.	Ø int.	🌀	↔ (m)	⊞ (m)
TMR16	16	16 +0/-0,3	13,6 +0/-0,3	M16 x 1,5	3	57
TMR20	20	20 +0/-0,3	17,6 +0/-0,3	M20 x 1,5	3	30
TMR25	25	25 +0/-0,4	21,5 +0/-0,4	M25 x 1,5	3	30
TMR32	32	32 +0/-0,4	29,2 +0/-0,4	M32 x 1,5	3	21
TMR40	40	40 +0/-0,4	37,2 +0/-0,4	M40 x 1,5	3	15
TMR50	50	50 +0/-0,5	47,2 +0/-0,5	M50 x 1,5	3	15
TMR63	63	63 +0/-0,6	59,6 +0/-0,6	M63 x 1,5	3	9

Tipo: METÁLICO (acero laminado en frío de bajo contenido en carbono calidad tipo DC 03 según norma EN-10130).

Recubrimiento: ELECTROGALVANIZADO según UNE-EN 2081.

Observaciones: Pintado interiormente. En cada barra o curva se suministra un manguito sin cargo.

tubos metálicos



CE

AISCAN TMEG. Cód. 555711544010-0
Tubo metálico enchufable
Conforme UNE-EN 61386-21
Clase ETIM: EC001173

	-45°C / +400°C	>4000 N	20 J a -45°C	4 elevada	no
Ref	Ø nominal	Ø ext.	Ø int.	↔ (m)	⊕ (m)
TMEG16	16	16 +0/-0,3	14 +0/-0,3	3	57
TMEG20	20	20 +0/-0,3	18 +0/-0,3	3	30
TMEG25	25	25 +0/-0,4	23 +0/-0,4	3	30
TMEG32	32	32 +0/-0,4	29,6 +0/-0,4	3	21
TMEG40	40	40 +0/-0,4	37,6 +0/-0,4	3	15
TMEG50	50	50 +0/-0,5	47,2 +0/-0,5	3	15
TMEG63	63	63 +0/-0,6	60 +0/-0,6	3	9

Tipo: METÁLICO (acero laminado en frío de bajo contenido en carbono calidad tipo DC03 según norma EN-10130).

Recubrimiento: GALVANIZADO EN CALIENTE según UNE-EN ISO 1461.



curvas metálicas



AENOR

CE

AISCAN-CME 90. Cód. 555711542010-0
Curva metálica enchufable 90°
Certificado por AENOR conforme UNE-EN 61386-21

	-45°C / +400°C	>4000 N	20 J a -45°C	2 media	no		
Ref	Ø nominal	Ø ext.	Ø int.	↔ (m)	⊕	∠	⊖ (uni.)
CME16	16	16 +0/-0,3	13,6 +0/-0,3	165	105	90°	10
CME20	20	20 +0/-0,3	17,6 +0/-0,3	175	110	90°	10
CME25	25	25 +0/-0,3	22,6 +0/-0,3	185	130	90°	10
CME32	32	32 +0/-0,3	29,2 +0/-0,3	215	145	90°	10
CME40	40	40 +0/-0,4	37,2 +0/-0,4	265	165	90°	5
CME50	50	50 +0/-0,4	47,2 +0/-0,4	325	185	90°	5
CME63	63	63 +0/-0,5	59,6 +0/-0,5	510	330	90°	3

Tipo: METÁLICO (acero laminado en frío de bajo contenido en carbono calidad tipo DC03 según norma EN-10130).

Recubrimiento: ELECTROGALVANIZADO según UNE-EN 2081.



AENOR

CE

AISCAN-CMR 90. Cód. 555711542010-0
Curva metálica roscada 90°
Certificado por AENOR conforme UNE-EN 61386-21

	-45°C / +400°C	>4000 N	20 J a -45°C	2 media	no			
Ref	Ø nominal	Ø ext.	Ø int.	⊖	↔ (m)	⊕	∠	⊖ (uni.)
CMR16	16	16 +0/-0,3	13,6 +0/-0,3	M16 x 1,5	165	105 +/-2	90°	10
CMR20	20	20 +0/-0,3	17,6 +0/-0,3	M20 x 1,5	175	110 +/-2	90°	10
CMR25	25	25 +0/-0,3	22,6 +0/-0,3	M25 x 1,5	185	130 +/-2	90°	10
CMR32	32	32 +0/-0,3	29,2 +0/-0,3	M32 x 1,5	215	145 +/-2	90°	10
CMR40	40	40 +0/-0,4	37,2 +0/-0,4	M40 x 1,5	265	165 +/-2	90°	5
CMR50	50	50 +0/-0,4	47,2 +0/-0,4	M50 x 1,5	325	185 +/-2	90°	5
CMR63	63	63 +0/-0,5	59,6 +0/-0,5	M63 x 1,5	510	330 +/-2	90°	3

Tipo: METÁLICO (acero laminado en frío de bajo contenido en carbono calidad tipo DC 03 según norma EN-10130).

Recubrimiento: ELECTROGALVANIZADO según UNE-EN 2081.

Observaciones: En cada barra o curva se suministra un manguito sin cargo.

curvas metálicas



AISCAN-CMR 180. Cód. 555711542010-0
Curva metálica roscada 180°
Certificado por AENOR conforme UNE-EN 61386-21

-45°C / +400°C	>4000 N	20 J a -45°C	2 media	no

Ref	Ø nominal	Ø ext.	Ø int.	Ø	↔ (m)	⊖	∠	▮ (uni.)
CMR32-180	32	32,5 +0/-0,4	29,2 +0/-0,4	M32 x 1,5	220 +/-5	145 +/-2	180° +/-3	5
CMR40-180	40	40 +0/-0,4	37,5 +0/-0,4	M40 x 1,5	270 +/-5	165 +/-2	180° +/-3	5
CMR50-180	50	50 +0/-0,4	47,2 +0/-0,4	M50 x 1,5	325 +/-5	185 +/-2	180° +/-3	5

Tipo: METÁLICO (acero laminado en frío de bajo contenido en carbono calidad tipo DC 03 según norma EN-10130).

Recubrimiento: ELECTROGALVANIZADO según UNE-EN 2081.

Observaciones: En cada barra o curva se suministra un manguito sin cargo.



AISCAN-CMEG 90. Cód. 555711544010-0
Curva metálica enchufable 90°
Conforme UNE-EN 61386-21

-45°C / +400°C	>4000 N	20 J a -45°C	4 elevada	no

Ref	Ø nominal	Ø ext.	Ø int.	↔ (m)	⊖	∠	▮ (uni.)
CMEG16	16	16 +0/-0,3	13,6 +0/-0,3	165	105	90°	10
CMEG20	20	20 +0/-0,3	17,6 +0/-0,3	175	110	90°	10
CMEG25	25	25 +0/-0,3	22,6 +0/-0,3	185	130	90°	10
CMEG32	32	32 +0/-0,3	29,2 +0/-0,3	215	145	90°	10
CMEG40	40	40 +0/-0,4	37,2 +0/-0,4	265	165	90°	5
CMEG50	50	50 +0/-0,4	47,2 +0/-0,4	325	185	90°	5
CMEG63	63	63 +0/-0,5	59,6 +0/-0,5	510	330	90°	3

Tipo: METÁLICO (acero laminado en frío de bajo contenido en carbono calidad tipo DC03 según norma EN-10130).

Recubrimiento: GALVANIZADO EN CALIENTE según UNE-EN ISO 1461.

accesorios tubos metálicos



AISCAN-MTMR. Cód. 555711542010-0
Manguito tubo metálico roscado
Certificado por AENOR conforme UNE-EN 61386-21

-45°C / +400°C	>4000 N	20 J a -45°C	2 media	no

Ref	Ø nominal	Ø	↔ (mm)	▮ (uni.)
MTMR16	16	M16 x 1,5	30 +/-1	50
MTMR20	20	M20 x 1,5	35 +/-1	50
MTMR25	25	M25 x 1,5	40 +/-1	40
MTMR32	32	M32 x 1,5	43 +/-1	40
MTMR40	40	M40 x 1,5	43 +/-1	25
MTMR50	50	M50 x 1,5	52 +/-1	10
MTMR63	63	M63 x 1,5	63 +/-1	9

Tipo: METÁLICO (acero laminado en frío de bajo contenido en carbono calidad tipo DC03 según norma EN-10130).

Recubrimiento: ELECTROGALVANIZADO según UNE-EN 2081.



AISCAN-MTME. Cód. 555711542010-0
Manguito tubo metálico enchufable
Certificado por AENOR conforme UNE-EN 61386-21

-45°C / +400°C	>4000 N	20 J a -45°C	2 media	no

Ref	Ø nominal	Ø ext.	Ø int.	Ø centro	↔ (mm)	▮ (uni.)
MTME16	16	18,3 +/-0,2	16,2 +/-0,2	15,5 +/-0,2	45 +/-1	100
MTME20	20	22,3 +/-0,2	20,3 +/-0,2	19,5 +/-0,2	50 +/-1	100
MTME25	25	28 +/-0,2	25,3 +/-0,2	24,5 +/-0,2	55 +/-1	60
MTME32	32	35,4 +/-0,2	32,3 +/-0,2	31,5 +/-0,2	65 +/-1	30
MTME40	40	43,4 +/-0,2	40,5 +/-0,2	39,5 +/-0,2	70 +/-1	25
MTME50	50	53,4 +/-0,2	50,5 +/-0,2	49,5 +/-0,2	90 +/-1	12
MTME63	63	67 +/-0,2	63,6 +/-0,2	62,4 +/-0,2	105 +/-1	6

Tipo: METÁLICO (acero laminado en frío de bajo contenido en carbono calidad tipo DC03 según norma EN-10130).

Recubrimiento: ELECTROGALVANIZADO según UNE-EN 2081.

accesorios tubos metálicos



AISCAN-MMI. Cód. 555711542010-0
Manguito metálico interior
Certificado por AENOR conforme UNE-EN 61386-21

	-45°C / +400°C	>4000 N	20 J a -45°C	2 media	no

Ref	Ø nominal		Ø int.	↔ (mm)	
MMI16	16	M16 x 1,5	13,6 +/-0,2	30	50
MMI20	20	M20 x 1,5	17,6 +/-0,2	35	50
MMI25	25	M25 x 1,5	22,6 +/-0,2	40	40
MMI32	32	M32 x 1,5	29,2 +/-0,2	43	40
MMI40	40	M40 x 1,5	37,2 +/-0,2	43	25
MMI50	50	M50 x 1,5	47,2 +/-0,2	52	10
MMI63	63	M63 x 1,5	59,6 +/-0,2	63	9

Tipo: METÁLICO (acero laminado en frío de bajo contenido en carbono calidad tipo DC03 según norma EN-10130).

Recubrimiento: ELECTROGALVANIZADO según UNE-EN 2081.



AISCAN-TRM. Cód. 555711542010-0
Tuerca roscada métrica
Conforme UNE-EN 61386-21

	-45°C / +400°C	>4000 N	20 J a -45°C	2 media	no

Ref	Ø nominal		A	B	
TRM16	16	M16 x 1,5	20	3,5	150
TRM20	20	M20 x 1,5	24	3,5	150
TRM25	25	M25 x 1,5	30	4	100
TRM32	32	M32 x 1,5	38	5	50
TRM40	40	M40 x 1,5	50	5	50
TRM50	50	M50 x 1,5	60	6	25
TRM63	63	M63 x 1,5	70	7,5	25

Tipo: METÁLICO (acero laminado en frío de bajo contenido en carbono calidad tipo DC03 según norma EN-10130).

Recubrimiento: ELECTROGALVANIZADO según UNE-EN 2081.

accesorios tubos metálicos



AISCAN-MMA. Cód. 555711542010-0
Manguito metálico de acoplamiento
Certificado por AENOR conforme UNE-EN 61386-21

	-45°C / +400°C	>4000 N	20 J a -45°C	2 media	no

Ref	Ø nominal	Ø ext. (ancho)	Ø int. (ancho)	Ø int. (estrecho)		↔ (mm)	
MMA16	16	18,3 +/-0,2	16,2 +/-0,2	13,6 +/-0,2	M16 x 1,5	45 +/-2	25
MMA20	20	22,3 +/-0,2	20,3 +/-0,2	17,6 +/-0,2	M20 x 1,5	50 +/-2	25
MMA25	25	28 +/-0,2	25,3 +/-0,2	22,6 +/-0,2	M25 x 1,5	55 +/-2	25
MMA32	32	35,4 +/-0,2	32,3 +/-0,2	29,2 +/-0,2	M32 x 1,5	64 +/-2	25
MMA40	40	43,4 +/-0,2	40,5 +/-0,2	37,2 +/-0,2	M40 x 1,5	68 +/-2	25
MMA50	50	53,4 +/-0,2	50,5 +/-0,2	47,2 +/-0,2	M50 x 1,5	82 +/-2	12
MMA63	63	67 +/-0,2	63,6 +/-0,2	59,6 +/-0,2	M63 x 1,5	95 +/-2	6

Tipo: METÁLICO (acero laminado en frío de bajo contenido en carbono calidad tipo DC03 según norma EN-10130).

Recubrimiento: ELECTROGALVANIZADO según UNE-EN 2081.



AISCAN-MMAC. Cód. 555711542010-0
Manguito metálico de acoplamiento corto
Certificado por AENOR conforme UNE-EN 61386-21

	-45°C / +400°C	>4000 N	20 J a -45°C	2 media	no

Ref	Ø nominal	Ø ext. (ancho)	Ø int. (ancho)	Ø int. (estrecho)		↔ (mm)	
MMAC16	16	18,3 +/-0,2	16,2 +/-0,2	13,6 +/-0,2	M16 x 1,5	36,5 +/-2	25
MMAC20	20	22,3 +/-0,2	20,3 +/-0,2	17,6 +/-0,2	M20 x 1,5	41,5 +/-2	25
MMAC25	25	28 +/-0,2	25,3 +/-0,2	22,6 +/-0,2	M25 x 1,5	45 +/-2	25
MMAC32	32	35,4 +/-0,2	32,3 +/-0,2	29,2 +/-0,2	M32 x 1,5	52 +/-2	25
MMAC40	40	43,4 +/-0,2	40,5 +/-0,2	37,2 +/-0,2	M40 x 1,5	54 +/-2	25
MMAC50	50	53,4 +/-0,2	50,5 +/-0,2	47,2 +/-0,2	M50 x 1,5	64 +/-2	12
MMAC63	63	67 +/-0,2	63,6 +/-0,2	59,6 +/-0,2	M63 x 1,5	75,5 +/-2	6

Tipo: METÁLICO (acero laminado en frío de bajo contenido en carbono calidad tipo DC03 según norma EN-10130).

Recubrimiento: ELECTROGALVANIZADO según UNE-EN 2081.

accesorios tubos metálicos



AISCAN-GF.
Grapa fijación
cincado blanco



AISCAN-GFP.
Grapa fijación
puente cincado
blanco

Ref	Ref	Ø mm	medida	☰ (uni.)
GF16	GFP16	16	15 x 0,8	100
GF20	GFP20	20	15 x 1,2	100
GF25	GFP25	25	15 x 1,2	100
GF32	GFP32	32	15 x 1,2	100

Tipo: METÁLICO (acero laminado en frío).

Recubrimiento: ELECTROGALVANIZADO.



AISCAN-CPO.
Cinta perforada ondulada galvanizada

Ref	medida	longitud	☰ (uni.)
CPO	17x0,8	10 m	5

Tipo: METÁLICO (acero laminado en frío).

Recubrimiento: ELECTROGALVANIZADO.



calidad



Especificaciones de producto:

- Todos los productos de este catálogo están fabricados en España.
- Los productos que se exhiben en este catálogo son de uso exclusivo para profesionales y su instalación será de acuerdo con lo establecido en el R.E.B.T.
- Todas las cotas y medidas que aparecen en este catálogo están representadas en milímetros (mm) salvo expresa indicación.
- Todos los productos de éste catálogo llevan su correspondiente código de barras EAN.
- Todos los productos cumplen con la norma armonizada UNE-EN 61386-21. Sistemas de tubos para la conducción de cables.
- Los acabados superficiales cumplen las siguientes normas:
 - ELECTROGALVANIZADO: UNE-EN 2081:2010
 - GALVANIZADO CALIENTE (G.C.): UNE-EN ISO 1461:2010
- AISCAN, S.L. se reserva el derecho de modificar las medidas o características de los productos sin previo aviso.
- Dispone de información actualizada sobre nuestra gama de productos, especificaciones técnicas y certificados de calidad, en la web www.aiscan.com

CE Cumple con los requisitos esenciales de las directivas del consejo 2014/35/UE (directiva de comercialización de material eléctrico).



Las referencias identificadas con este sello han obtenido el reconocimiento de calidad por parte de AENOR. Todos los datos técnicos que se presentan como clasificación según UNE-EN 61386-21 han sido rigurosamente verificados por este organismo.

Tiene a su disposición los certificados completos en www.aiscan.com, donde podrá verificar todas las referencias que han sido certificadas.

Exija siempre la máxima calidad para su instalación. Exija el certificado de AENOR.



sistemas de bandejas portacables

bandeja portacables de rejilla

ECOIRIS
R1000+
G.C.
INOX.
gráficos CTA

bandeja portacables perforada y ciega

bandeja metálica perforada G.S. estándar
bandeja metálica perforada G.C. estándar
bandeja metálica ciega G.S. estándar
bandeja metálica ciega G.C. estándar
gráficos CTA
bandeja metálica perforada G.S. certificada
bandeja metálica perforada G.C. certificada
bandeja metálica ciega G.S. certificada
bandeja metálica ciega G.C. certificada
gráficos CTA
planos detalle bandeja
bandeja metálica perforada G.S. reforzada
bandeja metálica perforada G.C. reforzada
bandeja acero inoxidable AISI 304
bandeja portacables alta resistencia

tapa bandeja portacables

tapa serie estándar y serie certificada
tapa alta resistencia
tapa acero inoxidable AISI 304
clip fijación tapa alta resistencia

curvas y derivaciones

curva de rejilla 90°
curva y tapa horizontal 90°
curva y tapa horizontal 45°
curva y tapa vertical cóncava 90°
curva y tapa vertical cóncava 45°
curva y tapa vertical convexa 90°
curva y tapa vertical convexa 45°
derivación y tapa horizontal "T"
cruce y tapa horizontal bandejas
derivación y tapa horizontal bandeja
tapa extremo bandeja

soportes y accesorios

SOM soporte omega multifunción
SOUM soporte multifunción omega "U"
SSTR soporte suelo técnico rejilla
SLPT soporte ligero pared y techo lengüeta
SRA soporte refuerzo auxiliar
STM soporte travesaño multifunción
STC soporte travesaño coliso
SOPM soporte omega pendular multifunción
R4121 rail 41 x 21
R4141 rail 41 x 41
RR4141 rail reforzado 41 x 41
SR41 soporte rail 41 x 41
UR4135 rail "U" 41 x 35
SRU escuadra rail "U"
ESCR escuadra soporte reforzada coliso
UR41 unión railes 41
SAV soporte ángulo variable
BSPD21 base soporte pendular doble 21 x 41
BSPS41 base soporte pendular simple 41 x 41
BSPD41 base soporte pendular doble 41 x 41
SP41 soporte pendular 41
SPD41 soporte pendular doble 41
SOS soporte oscilante escuadra
SPSC soporte separador paredes y suelo coliso
SMD soporte distanciador
SL60 soporte lateral 60
SCB suspensión central bandeja
TSC tabique separador coliso
SCG soporte caja grande
SCU soporte caja universal
RAB reducción ancho bandeja
BT base transversal
STB salida tubos bandeja



uniones y tornillería

CUB conjunto unión bandeja
UBR unión bandeja repestañada
PRU presilla refuerzo unión
UBAV unión bandeja articulada vertical
UBL unión bandeja lateral
UBF unión bandeja fija
EC empalme bandeja
CTC conjunto tornillo cuadrado
TA tuerca abridada
CTO conjunto tornillo omega multifunción
CUBEA conjunto tornillo bandeja de escalera
TFR tornillo fijación rejilla
CTM conjunto tornillo muelle
CSV casquillo soportes variable
TSOS tornillería soporte oscilante escuadra
TSV41 tornillería soporte variable 41
ER varilla roscada
MER manguito varilla roscada
BTTB borne toma tierra bandeja
BTTT borne toma tierra bandeja

varios

GCTU grapa cable tierra universal
EBGA etiqueta bandega genérica Aiscan
SCC salida cables cascada

easy lock

bandeja portacables de escalera

bandeja metálica de escalera alta resistencia
bandeja metálica de escalera alta resistencia S

curvas y derivaciones bandeja portacables de escalera

curva y tapa horizontal 90°
curva y tapa horizontal 45°
curva y tapa vertical cóncava 90°
curva y tapa vertical cóncava 45°
curva y tapa vertical convexa 90°
curva y tapa vertical convexa 45°
derivación y tapa horizontal "T"
derivación y tapa horizontal
cruz y tapa horizontal

reducciones y accesorios bandeja portacables de escalera

reducción y tapa central
reducción y tapa derecha
reducción y tapa izquierda
reducción de ancho
empalme
unión articulada vertical
grapa de sujeción tapa
unión lateral
soporte pie
salida de cables

Todas las cotas y medidas que aparecen en este catálogo están expresadas en milímetros (mm), salvo expresa indicación.

simbología

 propagador de la llama

 continuidad eléctrica

 conductividad eléctrica

 resistencia a la corrosión

 temperatura de uso

 resistencia al impacto

 resistencia al fuego

 disposición de varillas

 diámetro de varillas

 espesor de chapa

 sección útil rejilla

 sección útil bandeja

 sección útil bandeja escalera

 peso

 sistema de unión

 embalaje

 carga de trabajo admisible

 válido para sistema de rejilla

 válido para sistema de bandeja

 soporte a pared

 soporte a techo

 soporte a suelo



Marcado CE

Cumple con los requisitos esenciales de las directivas del consejo 2014/35/UE (directiva de comercialización de material eléctrico).



Las referencias identificadas han obtenido el reconocimiento de calidad de AENOR.

Todos los datos técnicos que se presentan como clasificación según UNE-EN 61537 han sido rigurosamente verificados por este organismo. Tiene a su disposición los certificados en www.aiscan.com, donde podrá verificar todas las referencias que han sido certificadas, así como cada una de las clasificaciones (incluidas las de resistencia a la corrosión).

Exija siempre la máxima calidad para su instalación. Exija el certificado de AENOR.



Las referencias identificadas han superado los más estrictos ensayos definidos por el NFPA 70 National Electrical Code (NEC), y la NEMA V1-2009. Queda así garantizada su continuidad eléctrica bajo el marco regulatorio más restrictivo en este aspecto, y es válida su instalación en los EEUU, así como en el resto de países en los que se requiera esta certificación.

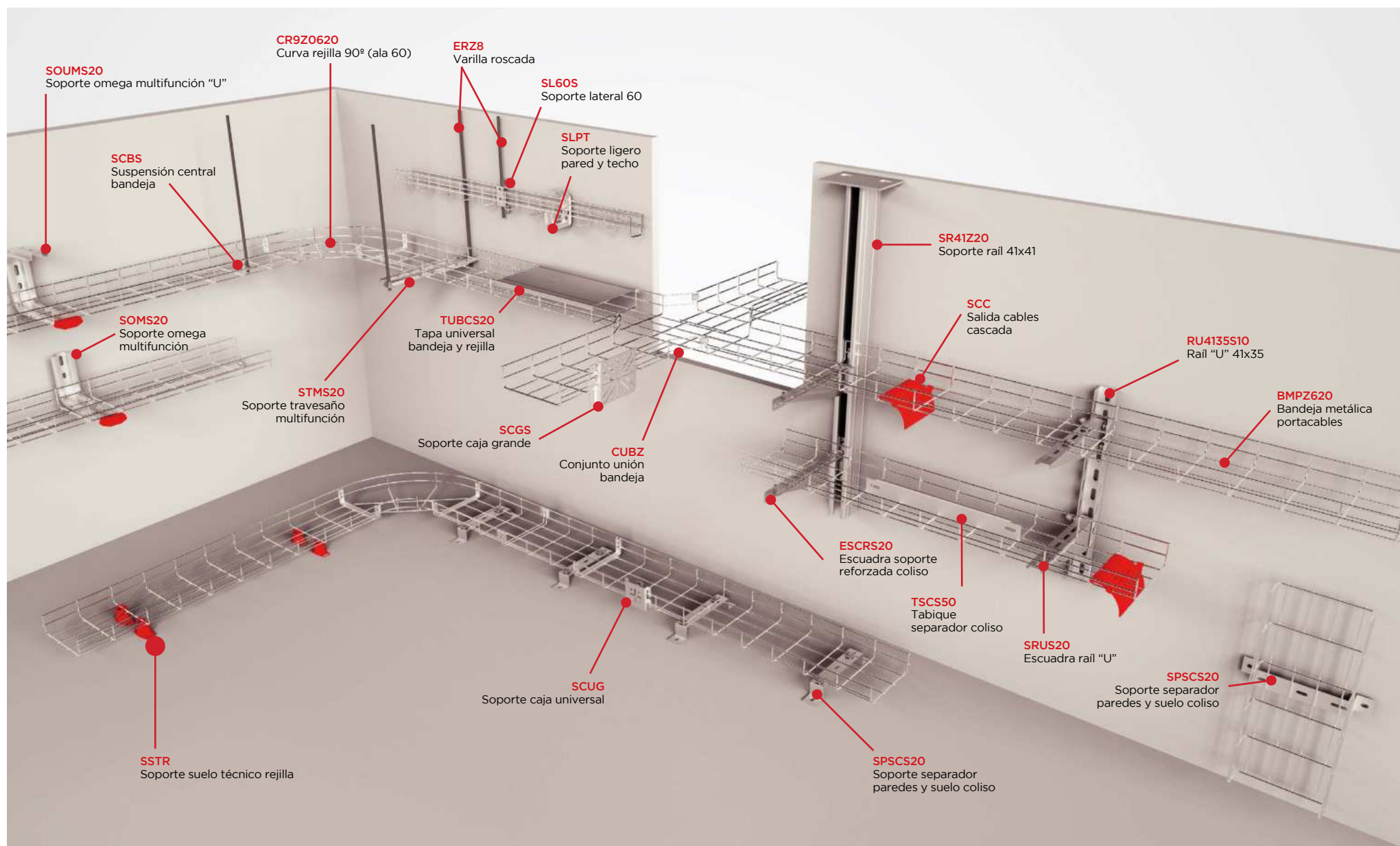

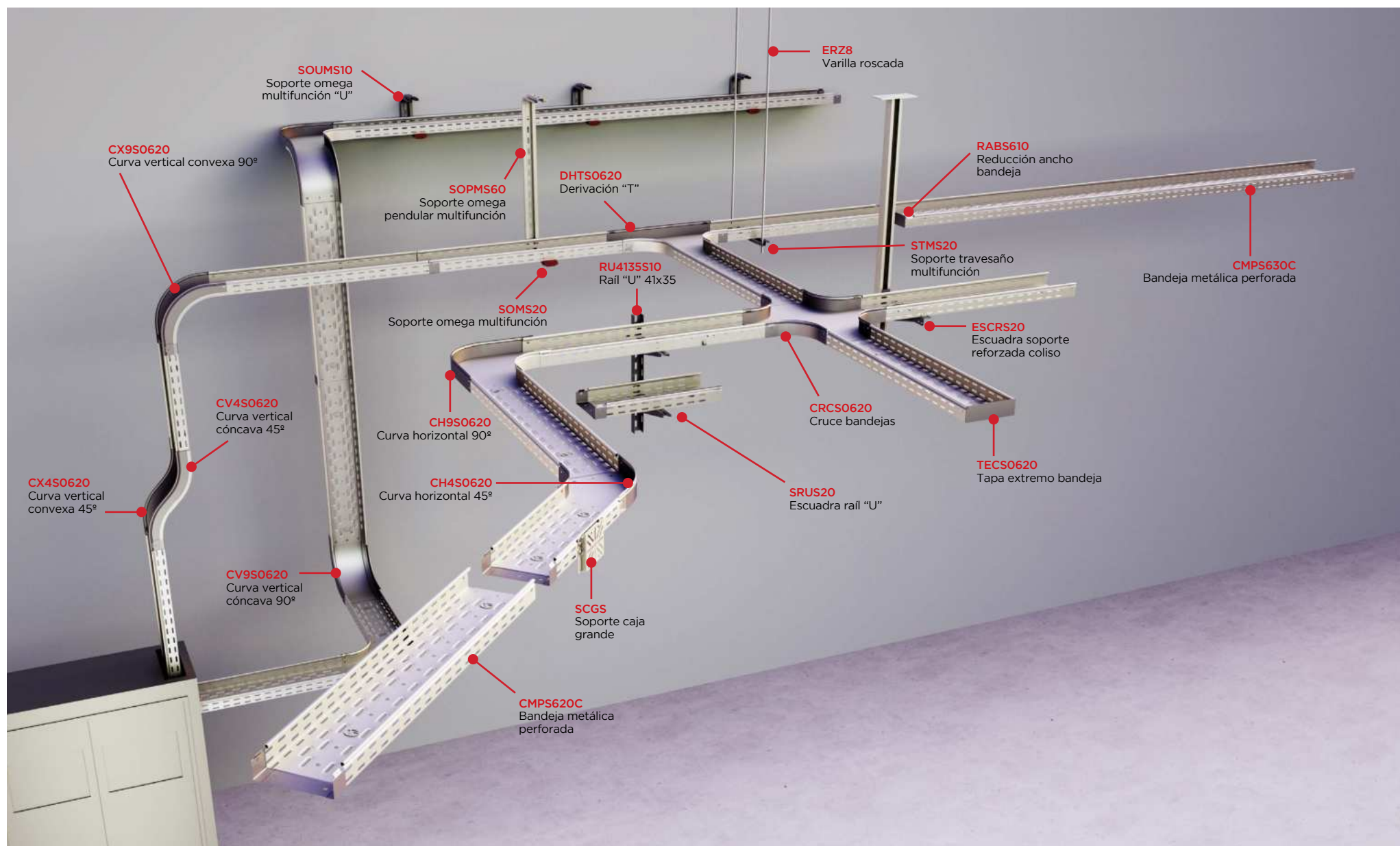



**bandeja portacables
de rejilla**

innovación



unifast®



El sistema de montaje más rápido del mercado
+ rapidez + resistencia + seguridad

Ventajas:

- Ahorro en el tiempo de montaje (hasta un 34%)¹.
- Ahorro en el precio, no precisa de tornillos, tuercas, ni más accesorios².
- Ahorro en la gestión del pedido/entrega, a no necesitar los accesorios de unión.
- Entrega de la rejilla premontada (uno de los dos extremos), sin incremento del PVP.
- Permite corte y reensamblaje del elemento de unión en cualquier punto de la instalación³.
- Conforme norma UNE-EN 61537.
- Incremento de la resistencia mecánica (CTA), hasta en un 22%⁴.
- Mejora considerable de la continuidad eléctrica⁵.



1. Tiempos calculados en una instalación piloto, comparando con la colocación de 4 conjuntos de unión tradicionales cada 3 metros.
2. Para la unión de tramos rectos.
3. Válido solamente para el sistema de rejilla.
4. CTA resultante de los ensayos realizados en base a norma UNE-EN 61537. Incremento comparado frente al ensayo de la rejilla AISCAN, con tramos unidos mediante sistema de tornillos.
5. Mejora respecto a las uniones de tornillos de la rejilla AISCAN.

bandeja portacables de rejilla

ECOIRIS



C6



- ✓ Mayor resistencia a la corrosión
- ✓ Mayor clasificación a la corrosión certificado por AENOR
- ✓ Recubrimiento más ecológico
- ✓ Sistema **unifast** premontado según modelo

bandeja portacables de rejilla



R1000+



C8



- ✓ Máxima resistencia a la corrosión
- ✓ Máxima clasificación a la corrosión certificado por AENOR
- ✓ Recubrimiento totalmente homogéneo
- ✓ Sistema **unifast** premontado según modelo

¿Por qué las bandejas portacables de Aiscan ofrecen la máxima resistencia certificada?

Nuestras bandejas portacables están certificadas por AENOR en base a la norma europea armonizada UNE-EN 61537. Conducción de cables. Sistemas de bandejas y bandejas de escalera.

Esta norma clasifica las bandejas, en su apartado 6.5 según el nivel de resistencia a la corrosión. En primer lugar, para los aceros con recubrimientos metálicos o aceros inoxidable, aparece una primera clasificación, la cual contempla la lista de los materiales y recubrimientos más usados. Esta parte desde clase 0 (para los materiales que no disponen de una clasificación declarada de resistencia a la corrosión), hasta clase 8 (el máximo contemplado para los aceros galvanizados). Posteriormente contempla la clase 9 para los aceros inoxidable. El incremento de clase viene dado en este caso por el espesor mínimo del depósito electrolítico de Zinc (para los aceros electrozincados), o por el espesor mínimo del revestimiento de Zinc (para los aceros pregalvanizados y las bandejas galvanizadas en caliente por inmersión)

Es decir, esta primera clasificación se basa únicamente en la cantidad de Zinc que conforma el recubrimiento. Pero no contempla los avances de la industria galvánica que logran mejorar considerablemente este primer recubrimiento.

Es por ello que, más adelante, en el apartado 14.2.3, componente del sistema de acero con recubrimiento metálico y sin referencia en la primera clasificación, los componentes del sistema clasificados según el apartado 6.5.2 y no mencionados anteriormente deben presentar una resistencia adecuada a la corrosión.

Es aquí donde sí tienen cabida estas mejoras de la industria galvánica, ya que en este caso la conformidad se verifica realizando un ensayo de niebla salina neutra (NSS). Según la Norma ISO 9227 durante el intervalo de tiempo especificado, que es:

Clase	Duración (horas)
1	24
2	96
3	155
4	195
5	450
6	ECOIRIS 550
7	700
8	R1000+ 850

Para el ensayo de niebla salina la muestra de ensayo debe ser una muestra representativa del tipo de producto. En el caso de los tramos de bandejas o de bandejas de escalera la muestra debe tener una longitud mínima de 70 mm de la anchura menor. La muestra debe haber superado el ensayo si no se supera el nivel de corrosión de la superficie correspondiente a la clasificación 4 de la Norma ISO 10289. Las zonas en las que quede estancada el agua salada durante el ensayo no se consideran a efectos del resultado del ensayo.

Con todo, las clasificaciones que se presentan en este documento están clasificadas en base a este criterio, el de resistencia a la corrosión en los ensayos de niebla salina neutra (NSS), según la Norma ISO 9227. Además, estas clasificaciones declaradas por AISCAN está certificadas por AENOR, y tiene a su disposición los certificados íntegros en <http://www.aiscan.com/certificados/>

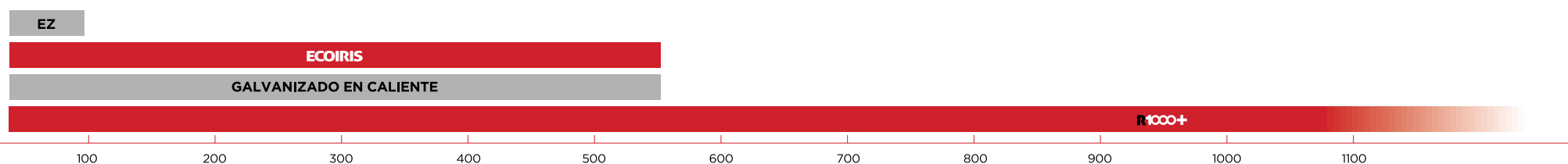

Número de horas en ensayo de niebla salina neutra (NSS) según ISO 9227, sin que se produzca la aparición de óxido rojo (<5% de la superficie total)

bandeja portacables de rejilla



C6

ECOIRIS



Bandeja metálica portacables

Certificado por AENOR conforme UNE-EN 61537

Clase ETIM: EC000853

no propagador	OK	sí	clase 6	-40°C / 150°C	hasta 20 J	E90	

ECOIRIS	AxB (mm)						
BMPZ310	35 x 100		27	0,51	CUBZ (x2)	24	fig. 1.1
BMPZ315	35 x 150		40	0,56	CUBZ (x2)	24	fig. 1.1
BMPZ320	35 x 200		54	0,79	CUBZ (x3)	18	fig. 1.1
BMPZ330	35 x 300		81	1,37	CUBZ (x3)	6	fig. 1.1
BMPZ606	60 x 60		28	0,52	CUBZ (x2)	30	fig. 1.2
BMPZ610	60 x 100		46	0,74	uniFast*	24	fig. 1.2
BMPZ615	60 x 150		69	0,79	uniFast*	24	fig. 1.2
BMPZ620	60 x 200		92	1,02	uniFast*	18	fig. 1.2
BMPZ630	60 x 300		139	1,66	uniFast*	6	fig. 1.2
BMPZ640	60 x 400		185	2,41	uniFast*	6	fig. 1.2
BMPZ650	60 x 500		231	2,84	uniFast*	6	fig. 1.2
BMPZ660	60 x 600		277	3,26	uniFast*	6	fig. 1.2
BMPZ1010	100 x 100		77	1,01	CUBZ (x3)	12	fig. 1.3
BMPZ1015	100 x 150		116	1,06	CUBZ (x3)	12	fig. 1.3
BMPZ1020	100 x 200		154	1,64	CUBZ (x3)	6	fig. 1.3
BMPZ1030	100 x 300		231	2,00	CUBZ (x3)	6	fig. 1.3
BMPZ1040	100 x 400		308	2,81	CUBZ (x4)	6	fig. 1.3
BMPZ1050	100 x 500		385	3,24	CUBZ (x4)	6	fig. 1.3
BMPZ1060	100 x 600		462	3,66	CUBZ (x4)	6	fig. 1.3

Tipo:

METÁLICO (alambre de acero C4D, UNE-EN 16120).

Resistencia a tracción: 70 kg/mm².

Límite elástico: 60 kg/mm².

Recubrimiento:

ELECTROZINCADO (E.Z.) ECOIRIS (exclusivo de Aiscan).

Espesor mínimo de Zn: 12 µm.

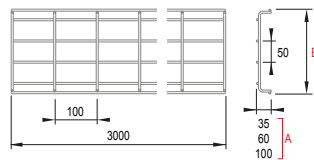

uniFast* incluido y premontado.

CUBZ no incluido.

Los sistemas de bandejas de Aiscan han sido ensayadas por el AFITI-LICOF según DIN 4102-12.

** Certificado UL: tan sólo con etiquetado específico. En caso de ser requerido será necesario indicar expresamente en el pedido.

bandeja portacables de rejilla



C8

R1000+



Bandeja metálica portacables

Certificado por AENOR conforme UNE-EN 61537

Clase ETIM: EC000853

no propagador	OK	sí	clase 8	-40°C / 150°C	hasta 20 J	E90	

R1000+	AxB (mm)						
BMPR310	35 x 100		27	0,51	CUBG (x2)	24	fig. 1.1
BMPR315	35 x 150		40	0,56	CUBG (x2)	24	fig. 1.1
BMPR320	35 x 200		54	0,79	CUBG (x3)	18	fig. 1.1
BMPR330	35 x 300		81	1,37	CUBG (x3)	6	fig. 1.1
BMPR606	60 x 60		28	0,52	CUBG (x2)	30	fig. 1.2
BMPR610	60 x 100		46	0,74	uniFast*	24	fig. 1.2
BMPR615	60 x 150		69	0,79	uniFast*	24	fig. 1.2
BMPR620	60 x 200		92	1,02	uniFast*	18	fig. 1.2
BMPR630	60 x 300		139	1,66	uniFast*	6	fig. 1.2
BMPR640	60 x 400		185	2,41	uniFast*	6	fig. 1.2
BMPR650	60 x 500		231	2,84	uniFast*	6	fig. 1.2
BMPR660	60 x 600		277	3,26	uniFast*	6	fig. 1.2
BMPR1010	100 x 100		77	1,01	CUBG (x3)	12	fig. 1.3
BMPR1015	100 x 150		116	1,06	CUBG (x3)	12	fig. 1.3
BMPR1020	100 x 200		154	1,64	CUBG (x3)	6	fig. 1.3
BMPR1030	100 x 300		231	2,00	CUBG (x3)	6	fig. 1.3
BMPR1040	100 x 400		308	2,81	CUBG (x4)	6	fig. 1.3
BMPR1050	100 x 500		385	3,24	CUBG (x4)	6	fig. 1.3
BMPR1060	100 x 600		462	3,66	CUBG (x4)	6	fig. 1.3

Tipo:

METÁLICO (alambre de acero C4D, UNE-EN 16120).

Resistencia a tracción: 70 kg/mm².

Límite elástico: 60 kg/mm².

Recubrimiento:

GALVANIZADO R1000+ (exclusivo de Aiscan).

Espesor mínimo de Zn: 12 µm.

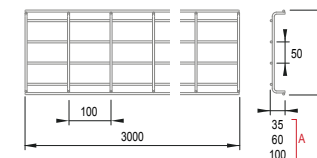

uniFast* incluido y premontado.

CUBG no incluido.

Los sistemas de bandejas de Aiscan han sido ensayadas por el AFITI-LICOF según DIN 4102-12.

** Certificado UL: tan sólo con etiquetado específico. En caso de ser requerido será necesario indicar expresamente en el pedido.

bandeja portacables de rejilla

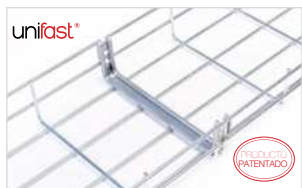

BMP G.C.
Bandeja metálica portacables
Certificado por AENOR conforme UNE-EN 61537
Clase ETIM: EC000853
Sólo bajo pedido



no propagador	OK	sí	clase 6	-40°C / 150°C	hasta 20 J	-

G.C.	AxB (mm)						
BMPG310	35 x 100		27	0,59	CUBG (x2)	24	fig. 1.7
BMPG315	35 x 150		40	0,65	CUBG (x2)	24	fig. 1.7
BMPG320	35 x 200		54	0,91	CUBG (x3)	18	fig. 1.7
BMPG330	35 x 300		81	1,58	CUBG (x3)	6	fig. 1.7
BMPG606	60 x 60		28	0,60	CUBG (x2)	30	fig. 1.8
BMPG610	60 x 100		46	0,86	unifast*	24	fig. 1.8
BMPG615	60 x 150		69	0,91	unifast*	24	fig. 1.8
BMPG620	60 x 200		92	1,18	unifast*	18	fig. 1.8
BMPG630	60 x 300		139	1,93	unifast*	6	fig. 1.8
BMPG640	60 x 400		185	2,79	unifast*	6	fig. 1.8
BMPG650	60 x 500		231	3,28	unifast*	6	fig. 1.8
BMPG660	60 x 600		277	3,78	unifast*	6	fig. 1.8
BMPG1010	100 x 100		77	1,10	CUBG (x3)	12	fig. 1.9
BMPG1015	100 x 150		116	1,18	CUBG (x3)	12	fig. 1.9
BMPG1020	100 x 200		154	1,90	CUBG (x3)	6	fig. 1.9
BMPG1030	100 x 300		231	2,32	CUBG (x3)	6	fig. 1.9
BMPG1040	100 x 400		308	3,25	CUBG (x4)	6	fig. 1.9
BMPG1050	100 x 500		385	3,75	CUBG (x4)	6	fig. 1.9
BMPG1060	100 x 600		462	4,24	CUBG (x4)	6	fig. 1.9

Tipo:

METÁLICO (alambre de acero C4D, UNE-EN 16120-2).
Resistencia a tracción: 70 kg/mm².
Límite elástico: 60 kg/mm².

Recubrimiento:

GALVANIZADO CALIENTE (G.C.) según UNE-EN ISO 1461.
Espesor mínimo de Zn: 85 μm.

unifast* incluido y premontado.

CUBG no incluido.

Los sistemas de bandejas de Aiscan han sido ensayadas por el AFITI-LICOF según DIN 4102-12.

** Certificado UL: tan sólo con etiquetado específico. En caso de ser requerido será necesario indicar expresamente en el pedido.

*** El peso de los materiales galvanizados en caliente es teórico, y en la práctica puede variar ligeramente, ya que el recubrimiento de zinc es variable (siempre superior a los valores mínimos y medios definidos por UNE-EN 1461). El galvanizado en caliente es una protección muy eficaz contra la corrosión. En los productos con este acabado es posible encontrar diferencias estéticas (color y brillo), que dan a la superficie un aspecto más heterogéneo. Esto es una consecuencia normal en este tipo de acabados, y en ningún caso afecta a la calidad del producto y del recubrimiento.

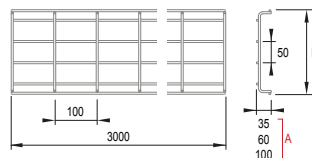

bandeja portacables de rejilla



BMP INOX.
Bandeja metálica portacables
Certificado por AENOR conforme UNE-EN 61537
Clase ETIM: EC000853
Sólo bajo pedido



no propagador	OK	sí	clase 9a	-40°C / 150°C	hasta 20 J	E90

INOX. AISI 304	AxB (mm)						
BMPI310	35 x 100		27	0,52	CUBI (x2)	24	fig. 1.10
BMPI315	35 x 150		40	0,69	CUBI (x2)	24	fig. 1.10
BMPI320	35 x 200		54	1,03	CUBI (x3)	18	fig. 1.10
BMPI330	35 x 300		81	1,40	CUBI (x3)	6	fig. 1.10
BMPI606	60 x 60		28	0,53	CUBI (x2)	30	fig. 1.11
BMPI610	60 x 100		46	0,76	CUBI (x2)	24	fig. 1.11
BMPI615	60 x 150		69	0,96	CUBI (x2)	24	fig. 1.11
BMPI620	60 x 200		92	1,34	CUBI (x3)	18	fig. 1.11
BMPI630	60 x 300		139	1,71	CUBI (x3)	6	fig. 1.11
BMPI640	60 x 400		185	2,08	CUBI (x4)	6	fig. 1.11
BMPI650	60 x 500		231	2,44	CUBI (x4)	6	fig. 1.11
BMPI660	60 x 600		277	2,81	CUBI (x4)	6	fig. 1.11
BMPI1020	100 x 200		154	1,68	CUBI (x3)	6	fig. 1.12
BMPI1030	100 x 300		231	2,05	CUBI (x3)	6	fig. 1.12
BMPI1040	100 x 400		308	2,42	CUBI (x4)	6	fig. 1.12
BMPI1050	100 x 500		385	2,79	CUBI (x4)	6	fig. 1.12
BMPI1060	100 x 600		462	3,16	CUBI (x4)	6	fig. 1.12

Tipo:

METÁLICO (alambre de acero inoxidable AISI 304).
Resistencia a tracción: 80 kg/mm².
Límite elástico: 65 kg/mm².

Tratamiento:

Pasivado ASTM A380.

CUBI no incluido.

Los sistemas de bandejas de Aiscan han sido ensayadas por el AFITI-LICOF según DIN 4102-12.

** Certificado UL: tan sólo con etiquetado específico. En caso de ser requerido será necesario indicar expresamente en el pedido.

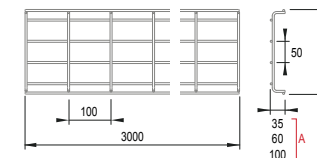

Carga de trabajo admisible (CTA)

CTA = (Newtons/m) ; d = distancia entre soportes (mm)

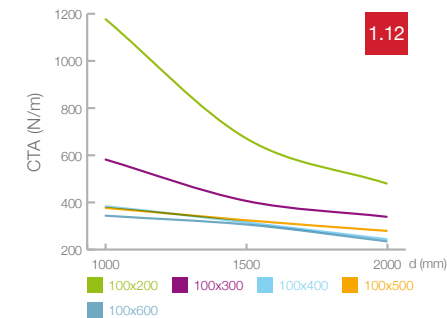
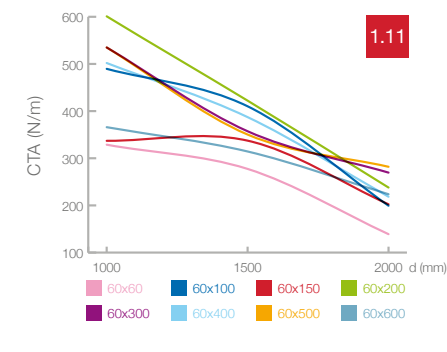
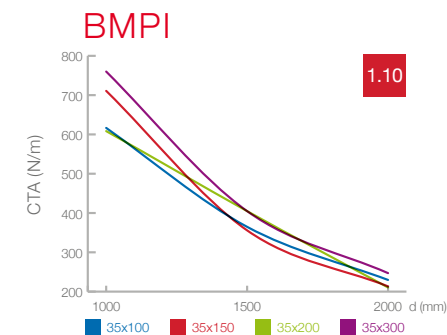
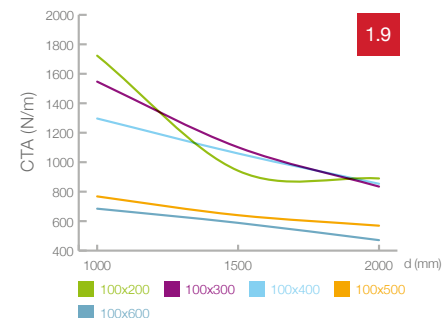
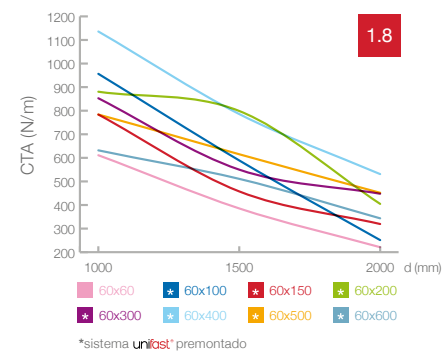
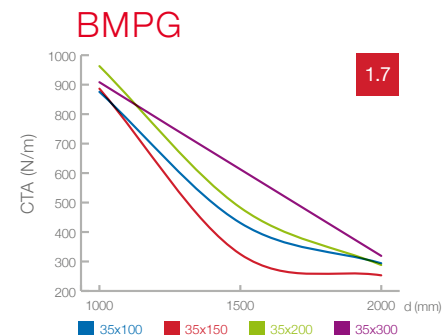
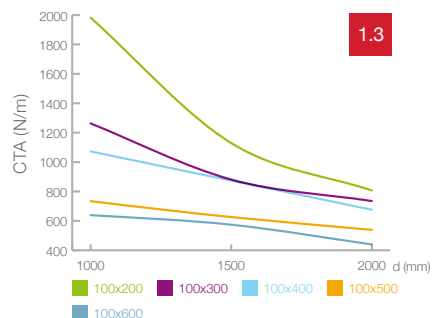
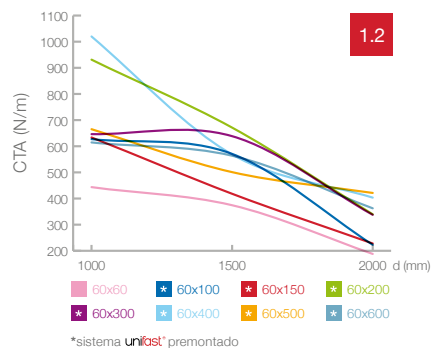
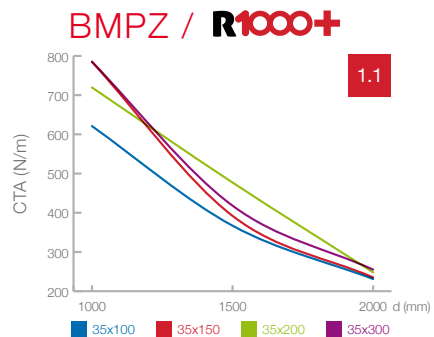



bandeja portacables perforada y ciega

innovación



unifast®



El sistema de montaje más rápido del mercado
+ rapidez + resistencia + seguridad

Ventajas:

- Ahorro en el tiempo de montaje (hasta un 34%)¹.
- Ahorro en el precio, no precisa de tornillos, tuercas, ni más accesorios².
- Ahorro en la gestión del pedido/entrega, a no necesitar los accesorios de unión.
- Entrega de la rejilla premontada (uno de los dos extremos), sin incremento del PVP.
- Permite corte y reensamblaje del elemento de unión en cualquier punto de la instalación³.
- Conforme norma UNE-EN 61537.
- Incremento de la resistencia mecánica (CTA), hasta en un 22%⁴.
- Mejora considerable de la continuidad eléctrica⁵.



1. Tiempos calculados en una instalación piloto, comparando con la colocación de 4 conjuntos de unión tradicionales cada 3 metros.
2. Para la unión de tramos rectos.
3. Válido solamente para el sistema de rejilla.
4. CTA resultante de los ensayos realizados en base a norma UNE-EN 61537. Incremento comparado frente al ensayo de la rejilla AISCAN, con tramos unidos mediante sistema de tornillos.
5. Mejora respecto a las uniones de tornillos de la rejilla AISCAN.

bandeja portacables perforada y ciega



CMP G.S. estándar
Bandeja metálica perforada
Conforme UNE-EN 61537
Clase ETIM: EC000047



	no propagador	OK	sí	clase 3	-40°C / 150°C	hasta 20 J	E90
G.S.	AxB (mm)	■ (cm ²)	△ (kg/m)	⌘	▮ (m)	↓ (N/m)	
CMPS310	35 x 100	33	0,73	enchufable	6	fig. 2.1	
CMPS315	35 x 150	49	1,01	enchufable	6	fig. 2.1	
CMPS320	35 x 200	66	1,30	enchufable	6	fig. 2.1	
CMPS330	35 x 300	99	1,77	enchufable	6	fig. 2.1	
CMPS606	60 x 60	34	0,85	CTCZ612 (x3)	12	--	
CMPS610	60 x 100	56	0,91	enchufable	6	fig. 2.2	
CMPS615	60 x 150	85	1,28	enchufable	6	fig. 2.2	
CMPS620	60 x 200	113	1,51	enchufable	6	fig. 2.2	
CMPS630	60 x 300	169	1,98	enchufable	6	fig. 2.2	
CMPS640	60 x 400	226	2,89	enchufable	6	fig. 2.2	
CMPS650	60 x 500	282	3,89	enchufable	6	fig. 2.2	
CMPS660	60 x 600	338	4,52	enchufable	6	fig. 2.2	

Tipo:

METÁLICO (acero galvanizado DX51D+Z).
Resistencia a tracción: 36 kg/mm².
Límite elástico: 30 kg/mm².

Recubrimiento:

GALVANIZADO SENDZIMIR (G.S.) según UNE-EN 10346.
Espesor mínimo de Zn: 15 µm.

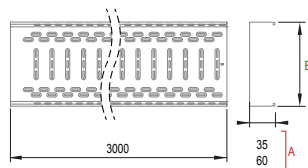

Sistema de unión autoenchufable, rápido y sin necesidad de tornillería ni accesorios adicionales.

Los sistemas de bandejas de Aiscan han sido ensayadas por el AFITI-LICOF según DIN 4102-12.

bandeja portacables perforada y ciega



CMP G.C. estándar
Bandeja metálica perforada
Conforme UNE-EN 61537
Clase ETIM: EC000047



	no propagador	OK	sí	clase 5	-40°C / 150°C	hasta 20 J	-
G.C.	AxB (mm)	■ (cm ²)	△ (kg/m)	⌘	▮ (m)	↓ (N/m)	
CMPG310	35 x 100	33	1,03	enchufable	6	fig. 2.4	
CMPG315	35 x 150	49	1,42	enchufable	6	fig. 2.4	
CMPG320	35 x 200	66	1,72	enchufable	6	fig. 2.4	
CMPG330	35 x 300	99	2,33	enchufable	6	fig. 2.4	
CMPG606	60 x 60	34	0,85	CTCZ612 (x3)	12	--	
CMPG610	60 x 100	56	1,27	enchufable	6	fig. 2.5	
CMPG615	60 x 150	85	1,57	enchufable	6	fig. 2.5	
CMPG620	60 x 200	113	1,88	enchufable	6	fig. 2.5	
CMPG630	60 x 300	169	2,36	enchufable	6	fig. 2.5	
CMPG640	60 x 400	226	3,66	enchufable	6	fig. 2.5	
CMPG650	60 x 500	282	4,75	enchufable	6	fig. 2.5	
CMPG660	60 x 600	338	5,51	enchufable	6	fig. 2.5	

Tipo:

METÁLICO (acero laminado en frío DC01, UNE-EN 10130).
Resistencia a tracción: 31 kg/mm².
Límite elástico: 20 kg/mm².

Recubrimiento:

GALVANIZADO CALIENTE (G.C.) según UNE-EN ISO 1461.
Espesor mínimo de Zn: 45 µm.

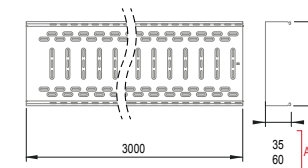

Sistema de unión autoenchufable, rápido y sin necesidad de tornillería ni accesorios adicionales.

Los sistemas de bandejas de Aiscan han sido ensayadas por el AFITI-LICOF según DIN 4102-12.

** Certificado UL: tan sólo con etiquetado específico. En caso de ser requerido será necesario indicar expresamente en el pedido.

*** El peso de los materiales galvanizados en caliente es teórico, y en la práctica puede variar ligeramente, ya que el recubrimiento de zinc es variable (siempre superior a los valores mínimos y medios definidos por UNE-EN 1461). El galvanizado en caliente es una protección muy eficaz contra la corrosión. En los productos con este acabado es posible encontrar diferencias estéticas (color y brillo), que dan a la superficie un aspecto más heterogéneo. Esto es una consecuencia normal en este tipo de acabados, y en ningún caso afecta a la calidad del producto y del recubrimiento.

bandeja portacables perforada y ciega



CMC G.S. estándar
Bandeja metálica ciega
Conforme UNE-EN 61537
Clase ETIM: ECO00047



	no propagador	OK	sí	clase 3	-40°C / 150°C	hasta 20 J	E90
G.S.	AxB (mm)	■ (cm ²)	△ (kg/m)	⚡	▬ (m)	↓ (N/m)	
CMCS310	35 x 100	33	0,81	enchufable	6	fig. 2.7	
CMCS315	35 x 150	49	1,14	enchufable	6	fig. 2.7	
CMCS320	35 x 200	66	1,44	enchufable	6	fig. 2.7	
CMCS330	35 x 300	99	1,91	enchufable	6	fig. 2.7	
CMCS606	60 x 60	34	0,85	CTCZ612 (x3)	12	--	
CMCS610	60 x 100	56	1,00	enchufable	6	fig. 2.8	
CMCS615	60 x 150	85	1,44	enchufable	6	fig. 2.8	
CMCS620	60 x 200	113	1,68	enchufable	6	fig. 2.8	
CMCS630	60 x 300	169	2,15	enchufable	6	fig. 2.8	
CMCS640	60 x 400	226	3,06	enchufable	6	fig. 2.8	
CMCS650	60 x 500	282	4,12	enchufable	6	fig. 2.8	
CMCS660	60 x 600	338	4,75	enchufable	6	fig. 2.8	

Tipo:

METÁLICO (acero galvanizado DX51D+Z).
Resistencia a tracción: 36 kg/mm².
Límite elástico: 30 kg/mm².

Recubrimiento:

GALVANIZADO SENDZIMIR (G.S.) según UNE-EN 10346.
Espesor mínimo de Zn: 15 μm.

Sistema de unión autoenchufable, rápido y sin necesidad de tornillería ni accesorios adicionales.

CTCZ612 no incluido.

Los sistemas de bandejas de Aiscan han sido ensayadas por el AFITI-LICOF según DIN 4102-12.

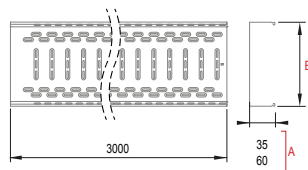

bandeja portacables perforada y ciega



CMC G.C. estándar
Bandeja metálica ciega
Conforme UNE-EN 61537
Clase ETIM: ECO00047



	no propagador	OK	sí	clase 5	-40°C / 150°C	hasta 20 J	-
G.C.	AxB (mm)	■ (cm ²)	△ (kg/m)	⚡	▬ (m)	↓ (N/m)	
CMCG310	35 x 100	33	1,16	enchufable	6	fig. 2.10	
CMCG315	35 x 150	49	1,58	enchufable	6	fig. 2.10	
CMCG320	35 x 200	66	1,89	enchufable	6	fig. 2.10	
CMCG330	35 x 300	99	2,51	enchufable	6	fig. 2.10	
CMCG606	60 x 60	34	1,21	CTCG612 (x3)	12	--	
CMCG610	60 x 100	56	1,41	enchufable	6	fig. 2.11	
CMCG615	60 x 150	85	1,77	enchufable	6	fig. 2.11	
CMCG620	60 x 200	113	2,08	enchufable	6	fig. 2.11	
CMCG630	60 x 300	169	2,55	enchufable	6	fig. 2.11	
CMCG640	60 x 400	226	3,86	enchufable	6	fig. 2.11	
CMCG650	60 x 500	282	5,03	enchufable	6	fig. 2.11	
CMCG660	60 x 600	338	5,79	enchufable	6	fig. 2.11	

Tipo:

METÁLICO (acero laminado en frío DC01, UNE-EN 10130).
Resistencia a tracción: 31 kg/mm².
Límite elástico: 20 kg/mm².

Recubrimiento:

GALVANIZADO CALIENTE (G.C.) según UNE-EN ISO 1461.
Espesor mínimo de Zn: 45 μm.

Sistema de unión autoenchufable, rápido y sin necesidad de tornillería ni accesorios adicionales.

CTCG612 no incluido.

Los sistemas de bandejas de Aiscan han sido ensayadas por el AFITI-LICOF según DIN 4102-12.

** Certificado UL: tan sólo con etiquetado específico. En caso de ser requerido será necesario indicar expresamente en el pedido.

*** El peso de los materiales galvanizados en caliente es teórico, y en la práctica puede variar ligeramente, ya que el recubrimiento de zinc es variable (siempre superior a los valores mínimos y medios definidos por UNE-EN 1461). El galvanizado en caliente es una protección muy eficaz contra la corrosión. En los productos con este acabado es posible encontrar diferencias estéticas (color y brillo), que dan a la superficie un aspecto más heterogéneo. Esto es una consecuencia normal en este tipo de acabados, y en ningún caso afecta a la calidad del producto y del recubrimiento.

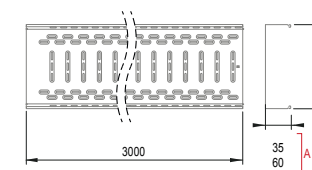

Carga de trabajo admisible (CTA)

CTA = (Newtons/m) ; d = distancia entre soportes (mm)

Carga de trabajo admisible (CTA)

CTA = (Newtons/m) ; d = distancia entre soportes (mm)

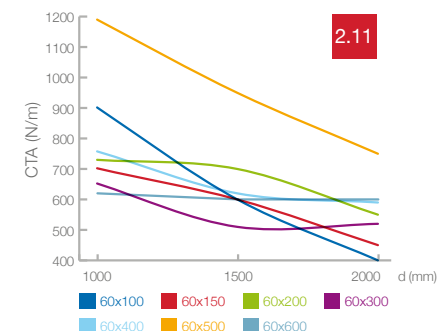
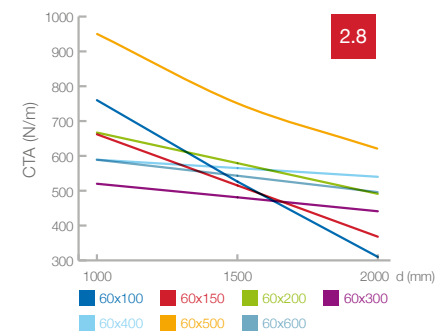
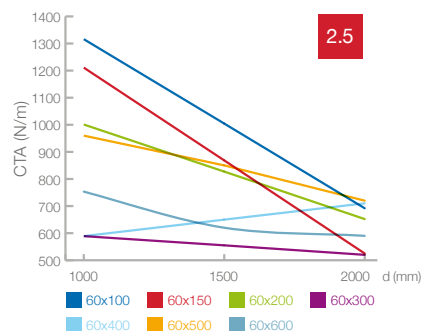
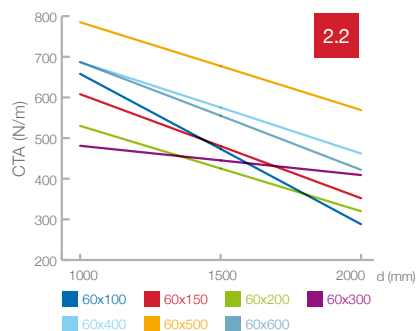
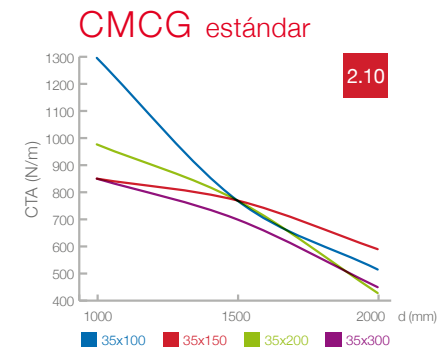
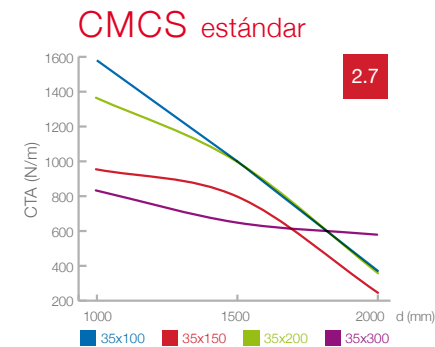
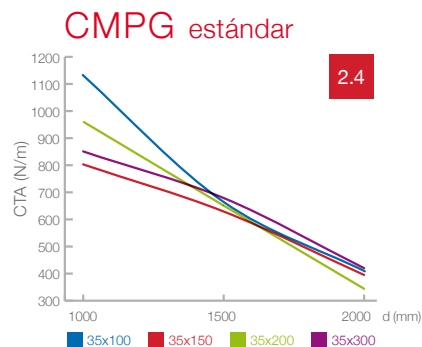
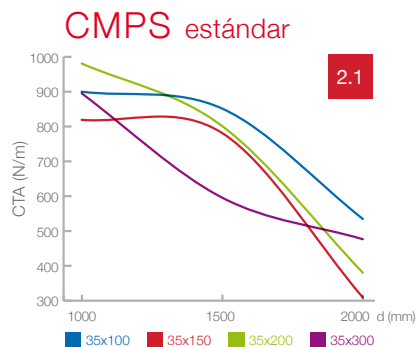

bandeja portacables perforada y ciega



CMP G.S. certificada
Bandeja metálica perforada

Certificado por AENOR conforme UNE-EN 61537
Clase ETIM: EC000047



no propagador	OK	sí	clase 3	-40°C / 150°C	hasta 20 J	E90

G.S.	AxB (mm)	■ (cm ²)	△ (kg/m)	⌀	■ (m)	↓ (N/m)
CMPS610C	60 x 100	56	1,27	enchufable	6	fig. 3.1
CMPS615C	60 x 150	85	1,70	enchufable	6	fig. 3.1
CMPS620C	60 x 200	113	2,02	enchufable	6	fig. 3.1
CMPS630C	60 x 300	169	2,65	enchufable	6	fig. 3.1
CMPS640C	60 x 400	226	3,30	enchufable	6	fig. 3.1
CMPS650C	60 x 500	282	4,86	enchufable	6	fig. 3.1
CMPS660C	60 x 600	338	5,65	enchufable	6	fig. 3.1
CMPS1010C	100 x 100	94	1,95	enchufable	6	fig. 3.3
CMPS1015C	100 x 150	141	2,21	enchufable	6	fig. 3.3
CMPS1020C	100 x 200	188	2,52	enchufable	6	fig. 3.3
CMPS1030C	100 x 300	282	3,15	enchufable	6	fig. 3.3
CMPS1040C	100 x 400	376	3,81	enchufable	6	fig. 3.3
CMPS1050C	100 x 500	470	5,49	enchufable	6	fig. 3.3
CMPS1060C	100 x 600	564	6,28	enchufable	6	fig. 3.3

Tipo:

METÁLICO (acero galvanizado DX51D+Z).
Resistencia a tracción: 36 kg/mm².
Límite elástico: 30 kg/mm².

Recubrimiento:

GALVANIZADO SENDZIMIR (G.S.) según UNE-EN 10346.
Espesor mínimo de Zn: 15 µm.

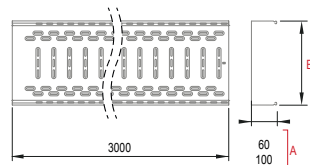

Sistema de unión autoenchufable, rápido y sin necesidad de tornillería ni accesorios adicionales.

Los sistemas de bandejas de Aiscan han sido ensayadas por el AFITI-LICOF según DIN 4102-12.

bandeja portacables perforada y ciega



CMP G.C. certificada
Bandeja metálica perforada

Certificado por AENOR conforme norma UNE-EN 61537
Clase ETIM: EC000047



no propagador	OK	sí	clase 7	-40°C / 150°C	hasta 20 J	-

G.C.	AxB (mm)	■ (cm ²)	△ (kg/m)	⌀	■ (m)	↓ (N/m)
CMPG610C	60 x 100	56	1,69	enchufable	6	fig. 3.4
CMPG615C	60 x 150	85	1,93	enchufable	6	fig. 3.4
CMPG620C	60 x 200	113	2,37	enchufable	6	fig. 3.4
CMPG630C	60 x 300	169	2,97	enchufable	6	fig. 3.4
CMPG640C	60 x 400	226	4,40	enchufable	6	fig. 3.4
CMPG650C	60 x 500	282	5,39	enchufable	6	fig. 3.4
CMPG660C	60 x 600	338	6,27	enchufable	6	fig. 3.4
CMPG1010C	100 x 100	94	2,26	enchufable	6	fig. 3.6
CMPG1015C	100 x 150	141	2,58	enchufable	6	fig. 3.6
CMPG1020C	100 x 200	188	2,92	enchufable	6	fig. 3.6
CMPG1030C	100 x 300	282	4,02	enchufable	6	fig. 3.6
CMPG1040C	100 x 400	376	4,63	enchufable	6	fig. 3.6
CMPG1050C	100 x 500	470	6,12	enchufable	6	fig. 3.6
CMPG1060C	100 x 600	564	6,92	enchufable	6	fig. 3.6

Tipo:

METÁLICO (acero laminado en frío DC01, UNE-EN 10130).
Resistencia a tracción: 31 kg/mm².
Límite elástico: 20 kg/mm².

Recubrimiento:

GALVANIZADO CALIENTE (G.C.) según UNE-EN ISO 1461.
Espesor mínimo de Zn: 70 µm.

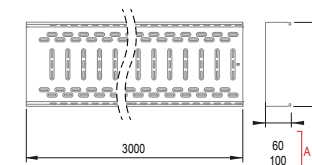

Sistema de unión autoenchufable, rápido y sin necesidad de tornillería ni accesorios adicionales.

Los sistemas de bandejas de Aiscan han sido ensayadas por el AFITI-LICOF según DIN 4102-12.

** Certificado UL: tan sólo con etiquetado específico. En caso de ser requerido será necesario indicar expresamente en el pedido.

*** El peso de los materiales galvanizados en caliente es teórico, y en la práctica puede variar ligeramente, ya que el recubrimiento de zinc es variable (siempre superior a los valores mínimos y medios definidos por UNE-EN 1461). El galvanizado en caliente es una protección muy eficaz contra la corrosión. En los productos con este acabado es posible encontrar diferencias estéticas (color y brillo), que dan a la superficie un aspecto más heterogéneo. Esto es una consecuencia normal en este tipo de acabados, y en ningún caso afecta a la calidad del producto y del recubrimiento.

bandeja portacables perforada y ciega



CMC G.S. certificada
Bandeja metálica ciega

Certificado por AENOR conforme norma UNE-EN 61537
Clase ETIM: EC000047



no propagador	OK	sí	clase 3	-40°C / 150°C	hasta 20 J	E90

G.S.	AxB (mm)	■ (cm²)	△ (kg/m)	⚙	▤ (m)	↓ (N/m)
CMCS610C	60 x 100	56	1,41	enchufable	6	fig. 3.7
CMCS615C	60 x 150	85	1,92	enchufable	6	fig. 3.7
CMCS620C	60 x 200	113	2,24	enchufable	6	fig. 3.7
CMCS630C	60 x 300	169	2,86	enchufable	6	fig. 3.7
CMCS640C	60 x 400	226	3,49	enchufable	6	fig. 3.7
CMCS650C	60 x 500	282	5,15	enchufable	6	fig. 3.7
CMCS660C	60 x 600	338	5,93	enchufable	6	fig. 3.7
CMCS1010C	100 x 100	94	2,11	enchufable	6	fig. 3.9
CMCS1015C	100 x 150	141	2,42	enchufable	6	fig. 3.9
CMCS1020C	100 x 200	188	2,74	enchufable	6	fig. 3.9
CMCS1030C	100 x 300	282	3,37	enchufable	6	fig. 3.9
CMCS1040C	100 x 400	376	3,99	enchufable	6	fig. 3.9
CMCS1050C	100 x 500	470	5,78	enchufable	6	fig. 3.9
CMCS1060C	100 x 600	564	6,56	enchufable	6	fig. 3.9

Tipo:

METÁLICO (acero galvanizado DX51D+Z).
Resistencia a tracción: 36 kg/mm².
Límite elástico: 30 kg/mm².

Recubrimiento:

GALVANIZADO SENDZIMIR (G.S.) según UNE-EN 10346.
Espesor mínimo de Zn: 15 µm.

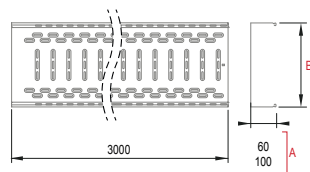

Sistema de unión autoenchufable, rápido y sin necesidad de tornillería ni accesorios adicionales.

Los sistemas de bandejas de Aiscan han sido ensayadas por el AFITI-LICOF según DIN 4102-12.

bandeja portacables perforada y ciega



CMC G.C. certificada
Bandeja metálica ciega

Certificado por AENOR conforme norma UNE-EN 61537
Clase ETIM: EC000047



no propagador	OK	sí	clase 7	-40°C / 150°C	hasta 20 J	-

G.C.	AxB (mm)	■ (cm²)	△ (kg/m)	⚙	▤ (m)	↓ (N/m)
CMCG610C	60 x 100	56	1,86	enchufable	6	fig. 3.10
CMCG615C	60 x 150	85	2,20	enchufable	6	fig. 3.10
CMCG620C	60 x 200	113	2,62	enchufable	6	fig. 3.10
CMCG630C	60 x 300	169	3,06	enchufable	6	fig. 3.10
CMCG640C	60 x 400	226	4,26	enchufable	6	fig. 3.10
CMCG650C	60 x 500	282	5,82	enchufable	6	fig. 3.10
CMCG660C	60 x 600	338	6,70	enchufable	6	fig. 3.10
CMCG1010C	100 x 100	94	2,44	enchufable	6	fig. 3.12
CMCG1015C	100 x 150	141	2,84	enchufable	6	fig. 3.12
CMCG1020C	100 x 200	188	3,20	enchufable	6	fig. 3.12
CMCG1030C	100 x 300	282	4,36	enchufable	6	fig. 3.12
CMCG1040C	100 x 400	376	4,85	enchufable	6	fig. 3.12
CMCG1050C	100 x 500	470	6,60	enchufable	6	fig. 3.12
CMCG1060C	100 x 600	564	7,35	enchufable	6	fig. 3.12

Tipo:

METÁLICO (acero laminado en frío DC01, UNE-EN 10130).
Resistencia a tracción: 31 kg/mm².
Límite elástico: 20 kg/mm².

Recubrimiento:

GALVANIZADO CALIENTE (G.C.) según UNE-EN ISO 1461.
Espesor mínimo de Zn: 70 µm.

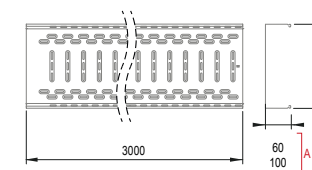

Sistema de unión autoenchufable, rápido y sin necesidad de tornillería ni accesorios adicionales.

Los sistemas de bandejas de Aiscan han sido ensayadas por el AFITI-LICOF según DIN 4102-12.

** Certificado UL: tan sólo con etiquetado específico. En caso de ser requerido será necesario indicar expresamente en el pedido.

*** El peso de los materiales galvanizados en caliente es teórico, y en la práctica puede variar ligeramente, ya que el recubrimiento de zinc es variable (siempre superior a los valores mínimos y medios definidos por UNE-EN 1461). El galvanizado en caliente es una protección muy eficaz contra la corrosión. En los productos con este acabado es posible encontrar diferencias estéticas (color y brillo), que dan a la superficie un aspecto más heterogéneo. Esto es una consecuencia normal en este tipo de acabados, y en ningún caso afecta a la calidad del producto y del recubrimiento.

bandeja portacables perforada y ciega

Carga de trabajo admisible (CTA)

CTA = (Newtons/m) ; d = distancia entre soportes (mm)

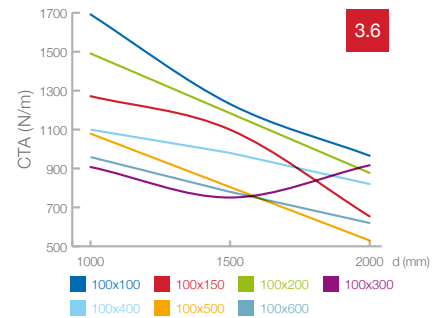
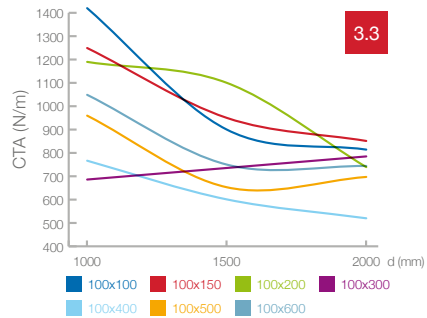
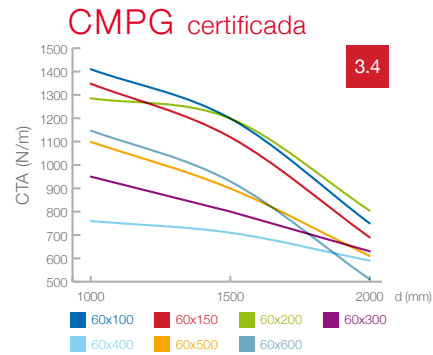
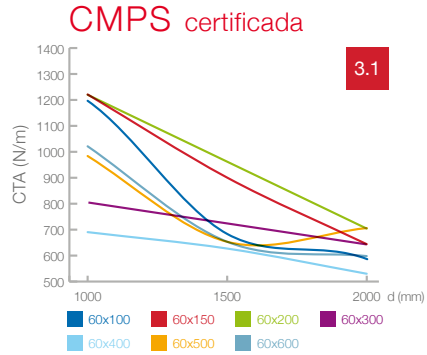

bandeja portacables perforada y ciega



Carga de trabajo admisible (CTA)

CTA = (Newtons/m) ; d = distancia entre soportes (mm)

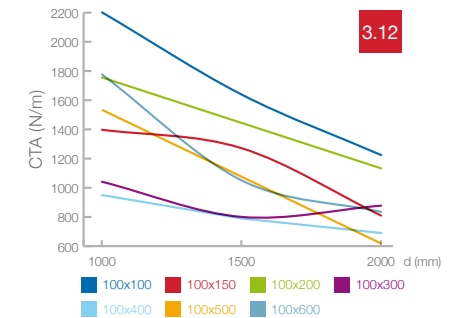
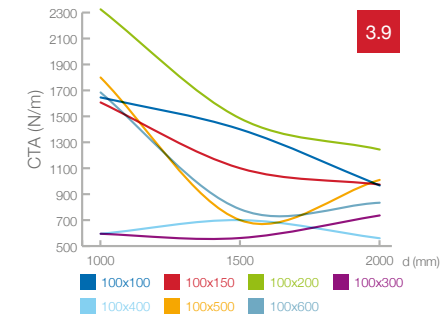
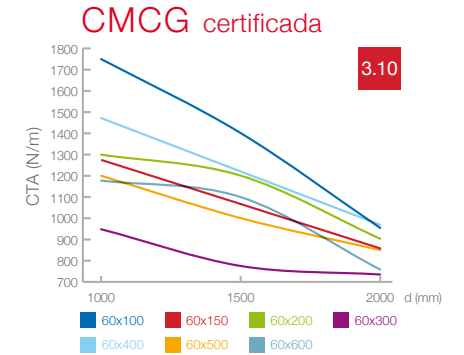
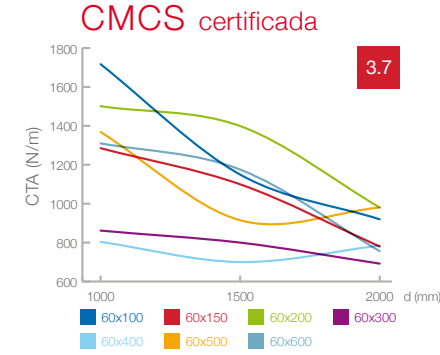

bandeja portacables perforada y ciega

Planos detalle bandejas serie estándar y certificada
Vista superior

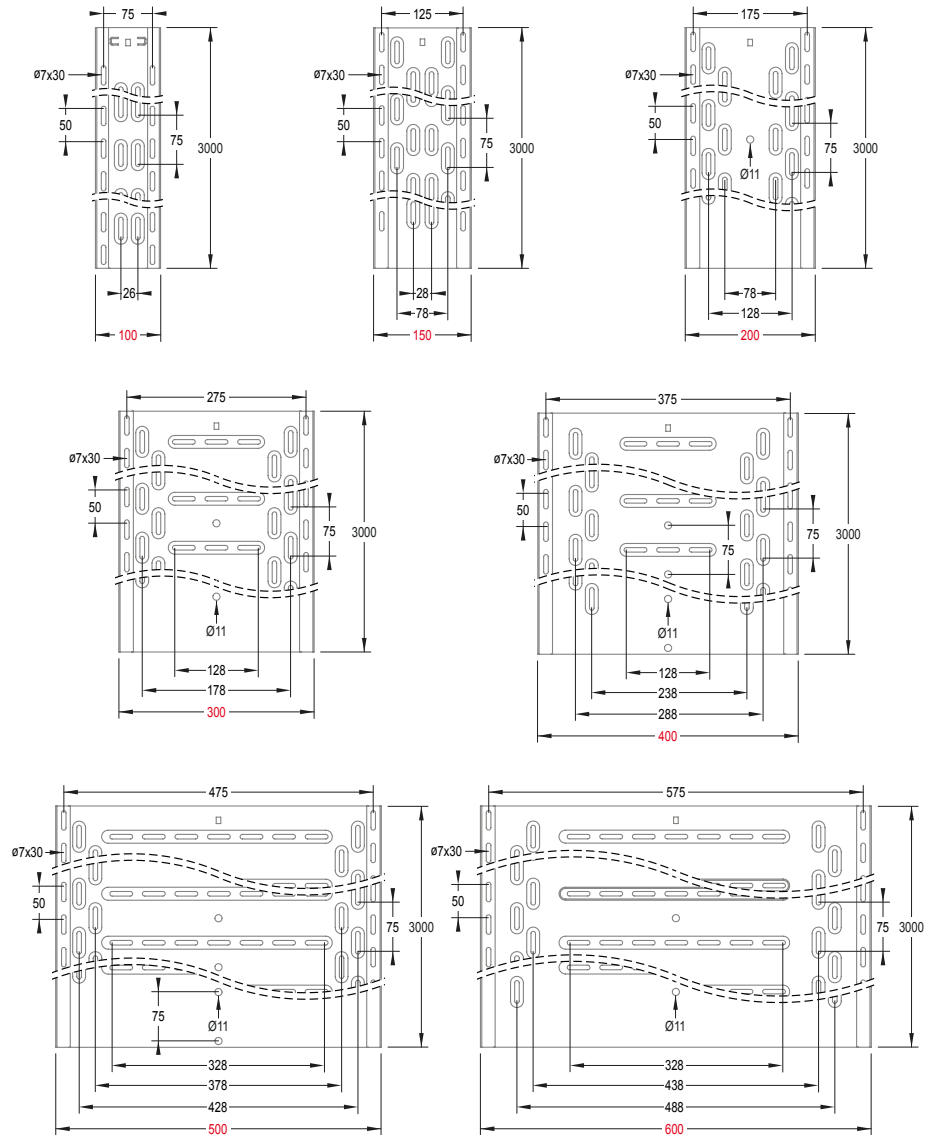

bandeja portacables perforada y ciega





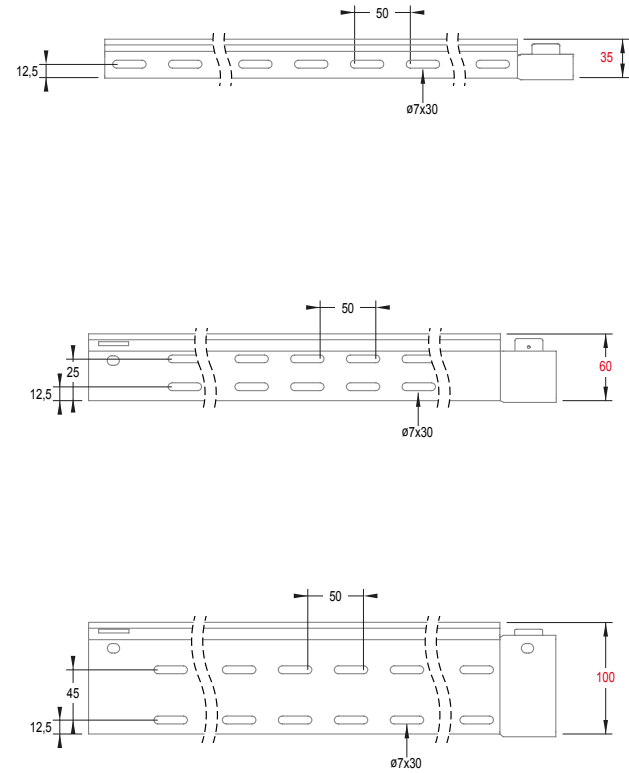



Planos detalle bandejas serie estándar y certificada
Vista lateral



bandeja portacables perforada y ciega



CMP G.S. reforzada 
Bandeja metálica perforada
Conforme UNE-EN 61537
Classe ETIM: EC000047

						
no propagador	OK	sí	clase 3	-40°C / 150°C	hasta 20 J	-

G.S.	AxB (mm)	■ (cm ²)	△ (kg/m)	⚙️	📏 (m)
CMPS610R	60 x 100	56	2,43	CTCZ612 (x3)	6
CMPS620R	60 x 200	113	3,49	CTCZ612 (x3)	6
CMPS630R	60 x 300	169	4,55	CTCZ612 (x3)	6
CMPS640R	60 x 400	226	5,61	CTCZ612 (x3)	6
CMPS650R	60 x 500	282	6,67	CTCZ612 (x3)	6
CMPS660R	60 x 600	338	7,73	CTCZ612 (x3)	6
CMPS1010R	100 x 100	94	3,27	CTCZ612 (x3)	6
CMPS1015R	100 x 150	141	3,8	CTCZ612 (x3)	6
CMPS1020R	100 x 200	188	4,33	CTCZ612 (x3)	6
CMPS1030R	100 x 300	282	5,39	CTCZ612 (x3)	6
CMPS1040R	100 x 400	376	6,45	CTCZ612 (x3)	6
CMPS1050R	100 x 500	470	7,51	CTCZ612 (x3)	6
CMPS1060R	100 x 600	564	8,57	CTCZ612 (x3)	6

Referencias bajo pedido y cantidad mínima

Tipo:

METÁLICO (acero galvanizado DX51D+Z).
Resistencia a tracción: 36 kg/mm².
Limite elástico: 30 kg/mm².

Recubrimiento:

GALVANIZADO SENDZIMIR (G.S.) según UNE-EN 10346.
Espesor mínimo de Zn: 15 µm.

Sistema de unión enchufable, con tornillería indicada.



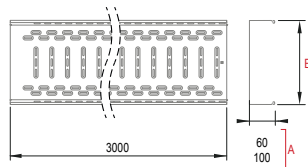



Los sistemas de bandejas de Aiscan han sido ensayadas por el AFITI-LICOF según DIN 4102-12.



bandeja portacables perforada y ciega



CMP G.C. reforzada 
Bandeja metálica perforada
Conforme norma UNE-EN 61537
Classe ETIM: EC000047

						
no propagador	OK	sí	clase 7	-40°C / 150°C	hasta 20 J	-

G.C.	AxB (mm)	■ (cm ²)	△ (kg/m)	⚙️	📏 (m)
CMPG610R	60 x 100	56	2,91	CTCG612 (x3)	6
CMPG620R	60 x 200	113	4,18	CTCG612 (x3)	6
CMPG630R	60 x 300	169	5,46	CTCG612 (x3)	6
CMPG640R	60 x 400	226	6,73	CTCG612 (x3)	6
CMPG650R	60 x 500	282	8	CTCG612 (x3)	6
CMPG660R	60 x 600	338	9,27	CTCG612 (x3)	6
CMPG1010R	100 x 100	94	3,93	CTCG612 (x3)	6
CMPG1015R	100 x 150	141	4,57	CTCG612 (x3)	6
CMPG1020R	100 x 200	188	5,2	CTCG612 (x3)	6
CMPG1030R	100 x 300	282	6,47	CTCG612 (x3)	6
CMPG1040R	100 x 400	376	7,74	CTCG612 (x3)	6
CMPG1050R	100 x 500	470	9,02	CTCG612 (x3)	6
CMPG1060R	100 x 600	564	10,29	CTCG612 (x3)	6

Referencias bajo pedido y cantidad mínima

Tipo:

METÁLICO (acero laminado en frío DC01, UNE-EN 10130).
Resistencia a tracción: 31 kg/mm².
Limite elástico: 20 kg/mm².

Recubrimiento:





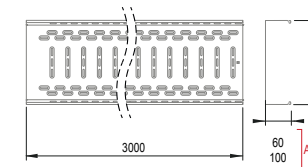

GALVANIZADO CALIENTE (G.C.) según UNE-EN ISO 1461.
Espesor mínimo de Zn: 70 µm.

Sistema de unión enchufable, con tornillería indicada.

Los sistemas de bandejas de Aiscan han sido ensayadas por el AFITI-LICOF según DIN 4102-12.



CMP/CMC INOX. CE
 Bandeja acero inoxidable AISI 304
 Referencias bajo pedido y cantidad mínima.

						
no propagador	OK	sí	clase 9a	-40°C / 150°C	hasta 20 J	-

PERFORADA INOXIDABLE AISI 304	Δ (kg/m)	CIEGA INOXIDABLE AISI 304	Δ (kg/m)	AxB (mm)	■ (cm²)	≡ (m)
CMPi310	1,19	CMCi310	1,32	35 x 100	33	6
CMPi315	1,45	CMCi315	1,64	35 x 150	49	6
CMPi320	1,77	CMCi320	1,96	35 x 200	66	6
CMPi330	2,41	CMCi330	2,60	35 x 300	99	6
CMPi610	1,48	CMCi610	1,64	60 x 100	56	6
CMPi615	1,74	CMCi615	1,96	60 x 150	85	6
CMPi620	2,06	CMCi620	2,28	60 x 200	113	6
CMPi630	2,70	CMCi630	2,92	60 x 300	169	6
CMPi640	3,37	CMCi640	3,56	60 x 400	226	6
CMPi650	3,96	CMCi650	4,20	60 x 500	282	6
CMPi660	4,61	CMCi660	4,84	60 x 600	338	6
CMPi1010	1,99	CMCi1010	2,15	100 x 100	94	6
CMPi1015	2,25	CMCi1015	2,47	100 x 150	141	6
CMPi1020	2,57	CMCi1020	2,79	100 x 200	188	6
CMPi1030	3,21	CMCi1030	3,43	100 x 300	282	6
CMPi1040	3,88	CMCi1040	4,07	100 x 400	376	6
CMPi1050	4,48	CMCi1050	4,71	100 x 500	470	6
CMPi1060	5,12	CMCi1060	5,35	100 x 600	564	6



¡Nuevo producto!

Alta resistencia

Bandejas portacables **C8**

Más de 1.000 horas en ensayo de niebla salina neutra (NSS) según ISO 9227, sin que se produzca la aparición de óxido rojo (<5% de la superficie total).

Presentamos la gama de soluciones en bandejas portacables de acero galvanizado con los mayores niveles de resistencia a la corrosión. Las opciones C8 han sido diseñadas y fabricadas cumpliendo los más estrictos requisitos de la norma internacional IEC 61537, y han superado todos los ensayos de calidad definidos por el marco regulatorio europeo.

El resultado es una gama de bandejas portacables con el **MÁXIMO NIVEL DE RESISTENCIA A LA CORROSIÓN** existente para bandejas de acero galvanizado. Por ello, son la solución óptima para las instalaciones en los ambientes más exigentes*:

- Corrosividad Media ▶ ambiente interior seco
- Corrosividad Alta ▶ ambiente interior húmedo

Gracias a su especial proceso de fabricación, estas bandejas ofrecen un nivel sin precedentes de protección de la superficie, incluso en los bordes, en los entornos más hostiles.

Además, su dureza superficial es superior a la de los recubrimientos de zinc convencionales, lo cual tiene un impacto sobre la resistencia del recubrimiento al desgaste por abrasión. Esto ha sido validado mediante exposición de las bandejas en exteriores en ambientes desérticos.

* Categorías de corrosividad según ISO 12944



CMPA C8 / CMCA C8 CE **E90**
Bandeja metálica alta resistencia

Conforme UNE-EN 61537

Clase ETIM: EC000047

Referencias bajo pedido y cantidad mínima

no propagador	OK	sí	class 8	-40°C / 150°C	hasta 20 J	E90	
A.R. PERF. C8	(kg/m)	A.R. CIEGA C8	(kg/m)	AxB (mm)	(cm²)	enchufable	(m)
CMPA610	0,93	CMCA610	1,06	60 x 100	56	enchufable	6
CMPA615	1,28	CMCA615	1,44	60 x 150	85	enchufable	6
CMPA620	1,51	CMCA620	1,68	60 x 200	113	enchufable	6
CMPA630	1,98	CMCA630	2,15	60 x 300	169	enchufable	6
CMPA640	3,01	CMCA640	3,46	60 x 400	226	enchufable	6
CMPA650	3,89	CMCA650	4,12	60 x 500	282	enchufable	6
CMPA660	4,52	CMCA660	4,75	60 x 600	338	enchufable	6
CMPA1010	1,76	CMCA1010	1,90	100 x 100	94	enchufable	6
CMPA1015	1,99	CMCA1015	2,18	100 x 150	141	enchufable	6
CMPA1020	2,27	CMCA1020	2,47	100 x 200	188	enchufable	6
CMPA1030	2,84	CMCA1030	3,03	100 x 300	282	enchufable	6
CMPA1040	3,43	CMCA1040	3,59	100 x 400	376	enchufable	6
CMPA1050	4,94	CMCA1050	5,20	100 x 500	470	enchufable	6
CMPA1060	5,65	CMCA1060	5,90	100 x 600	564	enchufable	6

Sistema de unión autoenchufable, rápido y sin necesidad de tornillería ni accesorios adicionales.

Los sistemas de bandejas de Aiscan han sido ensayadas por el AFITI-LICOF según DIN 4102-12.

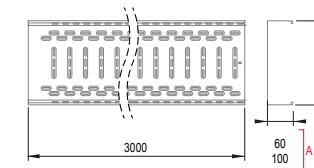

tapa bandeja portacables



tapa bandeja portacables



TUBC G.S./G.C.
Tapa universal bandeja y rejilla
Certificado por AENOR conforme norma
UNE-EN 61537



G.S. estándar	h (mm)	Δ (kg/m)	G.S. certificada	Δ (kg/m)	A (mm)	B (mm)	l (m)
TUBCS06	0,6	0,45	--	--	60	17	6
TUBCS10	0,6	0,63	TUBCS10C	0,84	100	15	6
TUBCS15	0,6	0,87	TUBCS15C	1,16	150	15	6
TUBCS20	0,6	1,10	TUBCS20C	1,47	200	15	6
TUBCS30	0,6	1,57	TUBCS30C	2,10	300	15	6
TUBCS40	0,6	2,04	TUBCS40C	2,73	400	15	6
TUBCS50	0,8	3,35	TUBCS50C	4,19	500	15	6
TUBCS60	0,8	3,98	TUBCS60C	4,98	600	15	6

Tipo:

METÁLICO (acero galvanizado DX51D+Z).
Resistencia a tracción: 36 kg/mm².
Límite elástico: 30 kg/mm².

Recubrimiento:

GALVANIZADO SENDZIMIR (G.S.) según UNE-EN 10346.
Espesor mínimo de Zn: 15 μm.

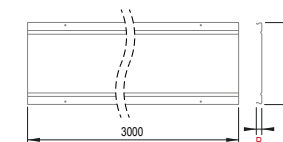

G.C. estándar	h (mm)	Δ (kg/m)	G.C. certificada	Δ (kg/m)	A (mm)	B (mm)	l (m)
TUBCG06	0,6	0,52	--	--	60	17	6
TUBCG10	0,6	0,77	TUBCG10C	1,00	100	15	6
TUBCG15	0,6	1,01	TUBCG15C	1,34	150	15	6
TUBCG20	0,6	1,29	TUBCG20C	1,73	200	15	6
TUBCG30	0,6	1,88	TUBCG30C	2,50	300	15	6
TUBCG40	0,6	2,35	TUBCG40C	3,13	400	15	6
TUBCG50	0,8	3,85	TUBCG50C	4,82	500	15	6
TUBCG60	0,8	4,71	TUBCG60C	5,89	600	15	6

Tipo:

METÁLICO (acero laminado en frío DC01, UNE-EN 10130).
Resistencia a tracción: 31 kg/mm².
Límite elástico: 20 kg/mm².

Recubrimiento:

GALVANIZADO CALIENTE (G.C.) según UNE-EN ISO 1461.
Espesor mínimo de Zn: 70 μm.

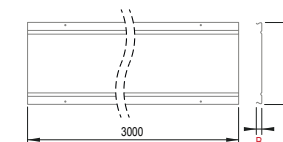



* Certificado UL: tan sólo con etiquetado específico. En caso de ser requerido será necesario indicar expresamente en el pedido.

** El peso de los materiales galvanizados en caliente es teórico, y en la práctica puede variar ligeramente, ya que el recubrimiento de zinc es variable (siempre superior a los valores mínimos y medios definidos por UNE-EN 1461). El galvanizado en caliente es una protección muy eficaz contra la corrosión. En los productos con este acabado es posible encontrar diferencias estéticas (color y brillo), que dan a la superficie un aspecto más heterogéneo. Esto es una consecuencia normal en este tipo de acabados, y en ningún caso afecta a la calidad del producto y del recubrimiento.

tapa bandeja portacables



TUBCA C8 
Tapa universal bandeja portacables
alta resistencia
Conforme UNE-EN 61537
Referencias bajo pedido y cantidad mínima

A.R. 	Δ (kg/m)	A (mm)	B (mm)	 (m)
TUBCA10	0,63	100	15	6
TUBCA15	0,87	150	15	6
TUBCA20	1,10	200	15	6
TUBCA30	1,57	300	15	6
TUBCA40	2,04	400	15	6
TUBCA50	3,35	500	15	6
TUBCA60	3,98	600	15	6

TUBC INOX. 
Tapa acero inoxidable AISI 304
Referencias bajo pedido y cantidad mínima

INOXIDABLE AISI 304	A (mm)	B (mm)	Δ (kg/m)	 (m)
TUBCI06	60	17	0,65	6
TUBCI10	100	15	0,86	6
TUBCI15	150	15	1,18	6
TUBCI20	200	15	1,50	6
TUBCI30	300	15	2,14	6
TUBCI40	400	15	2,78	6
TUBCI50	500	15	3,42	6
TUBCI60	600	15	4,06	6

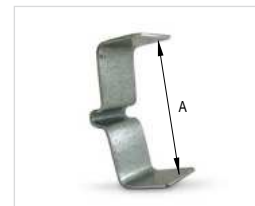

tapa bandeja portacables





CFTA
Clip fijación tapa alta resistencia



A.R. 	A (mm)	Δ (g/uni)	 (uni.)
CFTA06	60	16	10

Solución para evitar el desprendimiento de la tapa en bandejas de altura 60, incluso en condiciones desfavorables de viento.



curvas y derivaciones

curvas y derivaciones

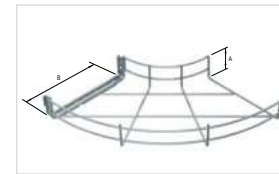

CE
CR9.
 Curva rejilla 90° (ala 60)
 Conforme UNE-EN 61537

E.Z.	G.C.	R1000+	INOX. (AISI 304)	Ax B (mm)	uni.
CR9Z0610*	CR9G0610*	CR9R0610*	CR9I0610 P	60x100	2
CR9Z0615*	CR9G0615*	CR9R0615*	CR9I0615 P	60x150	2
CR9Z0620*	CR9G0620*	CR9R0620*	CR9I0620 P	60x200	2
CR9Z0630*	CR9G0630*	CR9R0630*	CR9I0630 P	60x300	2

Tipo:

METÁLICO (alambre de acero C4D, UNE-EN 16120-2:2012).

Resistencia a tracción: 70 kg/mm².

Límite elástico: 60 kg/mm².

Recubrimiento:

ELECTROZINCADO (E.Z.) según UNE-EN 2081.

Espesor mínimo de Zn: 12 µm.

GALVANIZADO CALIENTE (G.C.) según UNE-EN ISO 1461.

Espesor mínimo de Zn: 85 µm.

ACERO INOXIDABLE: pasivado ASTM A380.



unifast® premontado*

Sistema UNIFAST incluido y premontado en las curvas de rejilla, en los acabados E.Z., G.C. y R1000.

NO disponible en acero inoxidable.

P - Bajo pedido.

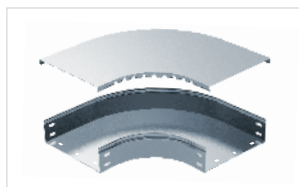

CH9 / TCH9
 Curva horizontal 90° / Tapa curva horizontal 90°
 Certificado por AENOR conforme norma UNE-EN 61537

CH9

G.S.	Δ (kg/m)	G.C.	Δ (kg/m)	A (mm)	⊞ (uni.)	
CH9S0310	0,55	CH9G0310	0,60	100	1	ALTURA 35
CH9S0315	0,81	CH9G0315	0,89	150	1	
CH9S0320	0,96	CH9G0320	1,06	200	1	
CH9S0330	1,86	CH9G0330	2,05	300	1	
CH9S0610	0,66	CH9G0610	0,73	100	1	ALTURA 60
CH9S0615	0,85	CH9G0615	0,93	150	1	
CH9S0620	1,12	CH9G0620	1,24	200	1	
CH9S0630	1,73	CH9G0630	1,91	300	1	
CH9S0640	3,01	CH9G0640	3,31	400	1	
CH9S0650	3,37	CH9G0650	3,70	500	1	
CH9S0660	5,14	CH9G0660	5,65	600	1	ALTURA 100
CH9S1010	0,85	CH9G1010	0,94	100	1	
CH9S1015	1,05	CH9G1015	1,15	150	1	
CH9S1020	1,50	CH9G1020	1,65	200	1	
CH9S1030	2,02	CH9G1030	2,22	300	1	
CH9S1040	2,82	CH9G1040	3,10	400	1	
CH9S1050	3,75	CH9G1050	4,12	500	1	
CH9S1060	5,74	CH9G1060	6,31	600	1	

** El peso de los materiales galvanizados en caliente es teórico, y en la práctica puede variar ligeramente, ya que el recubrimiento de zinc es variable (siempre superior a los valores mínimos y medios definidos por UNE-EN 1461).

El galvanizado en caliente es una protección muy eficaz contra la corrosión. En los productos con este acabado es posible encontrar diferencias estéticas (color y brillo), que dan a la superficie un aspecto más heterogéneo. Esto es una consecuencia normal en este tipo de acabados, y en ningún caso afecta a la calidad del producto y del recubrimiento.



TCH9

G.S.	Δ (kg/m)	G.C.	Δ (kg/m)	A (mm)	⊞ (uni.)
TCH9S100	0,32	TCH9G100	0,35	100	1
TCH9S150	0,51	TCH9G150	0,56	150	1
TCH9S200	0,74	TCH9G200	0,82	200	1
TCH9S300	1,31	TCH9G300	1,44	300	1
TCH9S400	1,96	TCH9G400	2,15	400	1
TCH9S500	2,72	TCH9G500	3,00	500	1
TCH9S600	3,70	TCH9G600	4,07	600	1

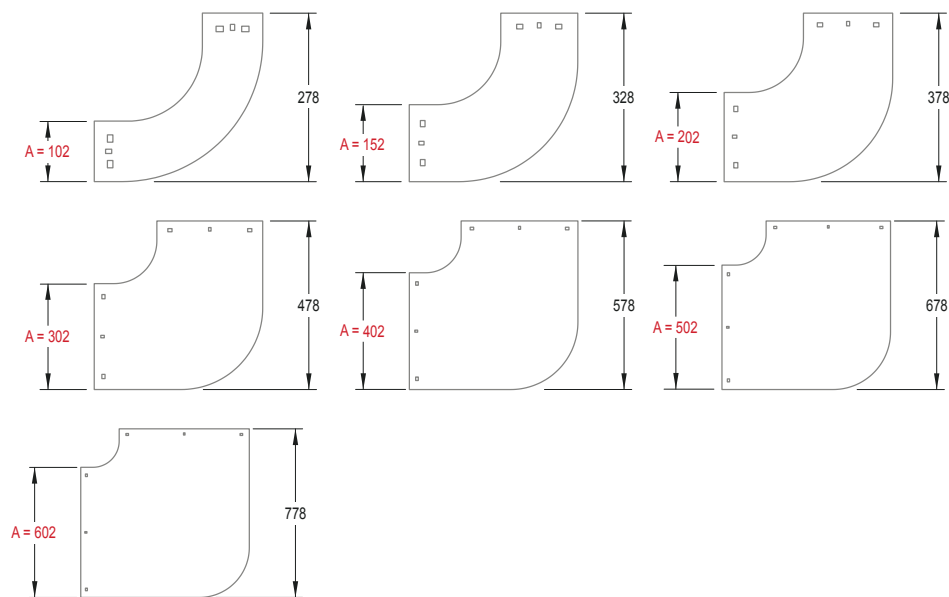

Tipo:

CH9S / TCH9S: METÁLICO (acero galvanizado DX51D+Z).
 CH9G / TCH9G: METÁLICO (acero laminado en frío DC01).

Recubrimiento:

CH9S / TCH9S: GALVANIZADO SENDZIMIR (G.S.) según UNE-EN 10346.
 CH9G / TCH9G: GALVANIZADO CALIENTE (G.C.) según UNE-EN ISO 1461.

Tornillería necesaria:

G.S.: mínimo 4x CTCZ612.
 G.C.: mínimo 4x CTCG612.

** El peso de los materiales galvanizados en caliente es teórico, y en la práctica puede variar ligeramente, ya que el recubrimiento de zinc es variable (siempre superior a los valores mínimos y medios definidos por UNE-EN 1461).

El galvanizado en caliente es una protección muy eficaz contra la corrosión. En los productos con este acabado es posible encontrar diferencias estéticas (color y brillo), que dan a la superficie un aspecto más heterogéneo. Esto es una consecuencia normal en este tipo de acabados, y en ningún caso afecta a la calidad del producto y del recubrimiento.

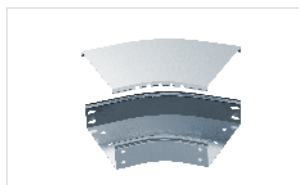

CH4 / TCH4
 Curva horizontal 45° / Tapa curva horizontal 45°
 Conforme norma UNE-EN 61537

CH4

G.S.	Δ (kg/m)	G.C.	Δ (kg/m)	A (mm)	■ (uni.)	
CH4S0310	0,32	CH4G0310	0,35	100	1	ALTURA 35
CH4S0315	0,43	CH4G0315	0,48	150	1	
CH4S0320	0,64	CH4G0320	0,71	200	1	
CH4S0330	0,99	CH4G0330	1,09	300	1	ALTURA 60
CH4S0610	0,43	CH4G0610	0,48	100	1	
CH4S0615	0,56	CH4G0615	0,62	150	1	
CH4S0620	0,66	CH4G0620	0,72	200	1	ALTURA 60
CH4S0630	0,95	CH4G0630	1,04	300	1	
CH4S0640	1,49	CH4G0640	1,64	400	1	
CH4S0650	2,00	CH4G0650	2,20	500	1	ALTURA 100
CH4S0660	2,54	CH4G0660	2,79	600	1	
CH4S1010	0,52	CH4G1010	0,57	100	1	
CH4S1015	0,71	CH4G1015	0,78	150	1	ALTURA 100
CH4S1020	0,87	CH4G1020	0,95	200	1	
CH4S1030	1,28	CH4G1030	1,41	300	1	
CH4S1040	1,48	CH4G1040	1,63	400	1	ALTURA 100
CH4S1050	2,19	CH4G1050	2,41	500	1	
CH4S1060	2,78	CH4G1060	3,06	600	1	

** El peso de los materiales galvanizados en caliente es teórico, y en la práctica puede variar ligeramente, ya que el recubrimiento de zinc es variable (siempre superior a los valores mínimos y medios definidos por UNE-EN 1461).

El galvanizado en caliente es una protección muy eficaz contra la corrosión. En los productos con este acabado es posible encontrar diferencias estéticas (color y brillo), que dan a la superficie un aspecto más heterogéneo. Esto es una consecuencia normal en este tipo de acabados, y en ningún caso afecta a la calidad del producto y del recubrimiento.



TCH4

G.S.	Δ (kg/m)	G.C.	Δ (kg/m)	A (mm)	■ (uni.)
TCH4S100	0,21	TCH4G100	0,23	100	1
TCH4S150	0,31	TCH4G150	0,34	150	1
TCH4S200	0,52	TCH4G200	0,57	200	1
TCH4S300	0,69	TCH4G300	0,76	300	1
TCH4S400	1,24	TCH4G400	1,36	400	1
TCH4S500	1,40	TCH4G500	1,54	500	1
TCH4S600	2,23	TCH4G600	2,45	600	1

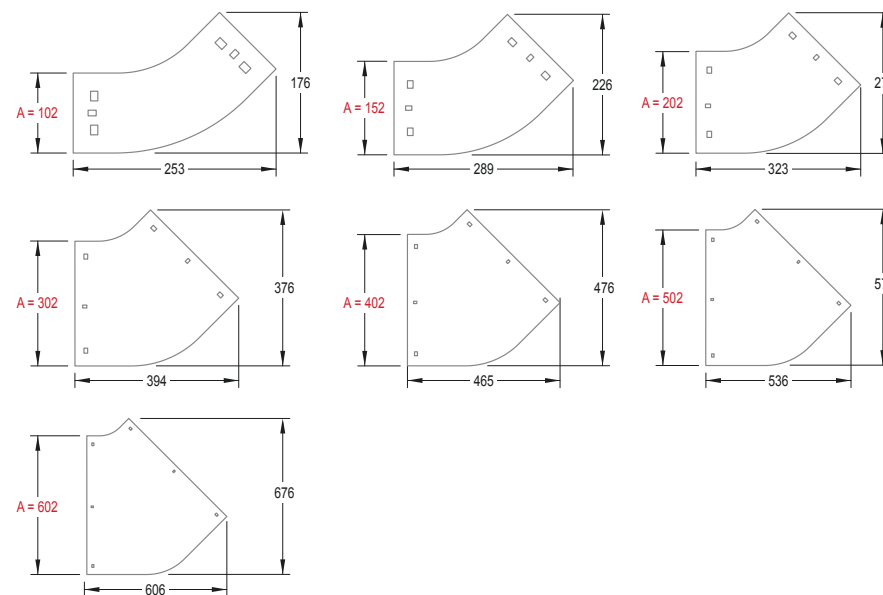

Tipo:

CH4S / TCH4S: METÁLICO (acero galvanizado DX51+Z).
 CH4G / TCH4G: METÁLICO (acero laminado en frío DC01).

Recubrimiento:

CH4S / TCH4S: GALVANIZADO SENDZIMIR (G.S.) según UNE-EN 10346.
 CH4G / TCH4G: GALVANIZADO CALIENTE (G.C.) según UNE-EN ISO 1461.

Tornillería necesaria:

G.S.: mínimo 4x CTCZ612.
 G.C.: mínimo 4x CTCG612.

** El peso de los materiales galvanizados en caliente es teórico, y en la práctica puede variar ligeramente, ya que el recubrimiento de zinc es variable (siempre superior a los valores mínimos y medios definidos por UNE-EN 1461).

El galvanizado en caliente es una protección muy eficaz contra la corrosión. En los productos con este acabado es posible encontrar diferencias estéticas (color y brillo), que dan a la superficie un aspecto más heterogéneo. Esto es una consecuencia normal en este tipo de acabados, y en ningún caso afecta a la calidad del producto y del recubrimiento.



CV9 / TCV9

Curva vertical cóncava 90° / Tapa curva vertical cóncava 90°

Conforme norma UNE-EN 61537

CV9

G.S.	Δ (kg/m)	G.C.	Δ (kg/m)	A (mm)	⊞ (uni.)	
CV9S0310	0,56	CV9G0310	0,61	100	1	ALTURA 35
CV9S0315	0,70	CV9G0315	0,77	150	1	
CV9S0320	0,84	CV9G0320	0,92	200	1	
CV9S0330	1,13	CV9G0330	1,24	300	1	ALTURA 60
CV9S0610	0,80	CV9G0610	0,88	100	1	
CV9S0615	0,96	CV9G0615	1,06	150	1	
CV9S0620	1,11	CV9G0620	1,22	200	1	
CV9S0630	1,43	CV9G0630	1,57	300	1	
CV9S0640	1,70	CV9G0640	1,87	400	1	
CV9S0650	2,01	CV9G0650	2,21	500	1	ALTURA 100
CV9S0660	2,34	CV9G0660	2,57	600	1	
CV9S1010	1,18	CV9G1010	1,29	100	1	
CV9S1015	1,35	CV9G1015	1,49	150	1	
CV9S1020	1,53	CV9G1020	1,68	200	1	
CV9S1030	1,88	CV9G1030	2,07	300	1	
CV9S1040	2,24	CV9G1040	2,47	400	1	
CV9S1050	2,60	CV9G1050	2,86	500	1	
CV9S1060	2,95	CV9G1060	3,24	600	1	

** El peso de los materiales galvanizados en caliente es teórico, y en la práctica puede variar ligeramente, ya que el recubrimiento de zinc es variable (siempre superior a los valores mínimos y medios definidos por UNE-EN 1461).

El galvanizado en caliente es una protección muy eficaz contra la corrosión. En los productos con este acabado es posible encontrar diferencias estéticas (color y brillo), que dan a la superficie un aspecto más heterogéneo. Esto es una consecuencia normal en este tipo de acabados, y en ningún caso afecta a la calidad del producto y del recubrimiento.



TCV9

G.S.	Δ (kg/m)	G.C.	Δ (kg/m)	A (mm)	⊞ (uni.)
TCV9S100	0,33	TCV9G100	0,36	100	1
TCV9S150	0,47	TCV9G150	0,51	150	1
TCV9S200	0,59	TCV9G200	0,64	200	1
TCV9S300	0,82	TCV9G300	0,90	300	1
TCV9S400	1,07	TCV9G400	1,17	400	1
TCV9S500	1,27	TCV9G500	1,40	500	1
TCV9S600	1,55	TCV9G600	1,70	600	1

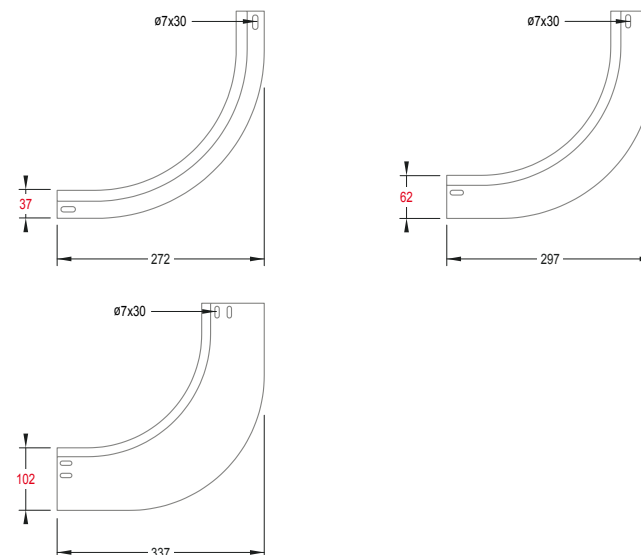

Tipo:

CV9S / TCV9S: METÁLICO (acero galvanizado DX51D+Z).
CV9G / TCV9G: METÁLICO (acero laminado en frío DC01).

Recubrimiento:

CV9S / TCV9S: GALVANIZADO SENDZIMIR (G.S.) según UNE-EN 10346.
CV9G / TCV9G: GALVANIZADO CALIENTE (G.C.) según UNE-EN ISO 1461.

Tornillería necesaria:

G.S.: mínimo 4x CTCZ612.
G.C.: mínimo 4x CTCG612.

** El peso de los materiales galvanizados en caliente es teórico, y en la práctica puede variar ligeramente, ya que el recubrimiento de zinc es variable (siempre superior a los valores mínimos y medios definidos por UNE-EN 1461).

El galvanizado en caliente es una protección muy eficaz contra la corrosión. En los productos con este acabado es posible encontrar diferencias estéticas (color y brillo), que dan a la superficie un aspecto más heterogéneo. Esto es una consecuencia normal en este tipo de acabados, y en ningún caso afecta a la calidad del producto y del recubrimiento.

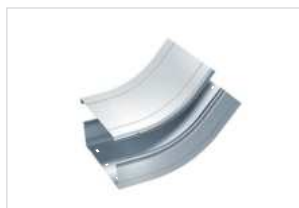

CV4 / TCV4

Curva vertical cóncava 45° / Tapa curva vertical cóncava 45°

Conforme norma UNE-EN 61537

CV4

G.S.	Δ (kg/m)	G.C.	Δ (kg/m)	A (mm)	⌊ (uni.)	
CV4S0310	0,34	CV4G0310	0,38	100	1	ALTURA 35
CV4S0315	0,43	CV4G0315	0,47	150	1	
CV4S0320	0,51	CV4G0320	0,56	200	1	
CV4S0330	0,69	CV4G0330	0,76	300	1	
CV4S0610	0,45	CV4G0610	0,50	100	1	ALTURA 60
CV4S0615	0,59	CV4G0615	0,65	150	1	
CV4S0620	0,63	CV4G0620	0,69	200	1	
CV4S0630	0,81	CV4G0630	0,89	300	1	
CV4S0640	1,05	CV4G0640	1,16	400	1	ALTURA 100
CV4S0650	1,17	CV4G0650	1,29	500	1	
CV4S0660	1,36	CV4G0660	1,49	600	1	
CV4S1010	0,64	CV4G1010	0,70	100	1	
CV4S1015	0,73	CV4G1015	0,80	150	1	ALTURA 100
CV4S1020	0,84	CV4G1020	0,92	200	1	
CV4S1030	1,04	CV4G1030	1,15	300	1	
CV4S1040	1,23	CV4G1040	1,35	400	1	
CV4S1050	1,45	CV4G1050	1,59	500	1	ALTURA 100
CV4S1060	1,64	CV4G1060	1,81	600	1	

** El peso de los materiales galvanizados en caliente es teórico, y en la práctica puede variar ligeramente, ya que el recubrimiento de zinc es variable (siempre superior a los valores mínimos y medios definidos por UNE-EN 1461).

El galvanizado en caliente es una protección muy eficaz contra la corrosión. En los productos con este acabado es posible encontrar diferencias estéticas (color y brillo), que dan a la superficie un aspecto más heterogéneo. Esto es una consecuencia normal en este tipo de acabados, y en ningún caso afecta a la calidad del producto y del recubrimiento.



TCV4

G.S.	Δ (kg/m)	G.C.	Δ (kg/m)	A (mm)	⌊ (uni.)
TCV4S100	0,21	TCV4G100	0,23	100	1
TCV4S150	0,28	TCV4G150	0,30	150	1
TCV4S200	0,35	TCV4G200	0,39	200	1
TCV4S300	0,51	TCV4G300	0,56	300	1
TCV4S400	0,65	TCV4G400	0,71	400	1
TCV4S500	0,81	TCV4G500	0,89	500	1
TCV4S600	0,95	TCV4G600	1,04	600	1

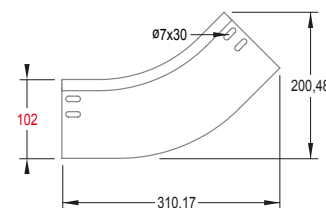
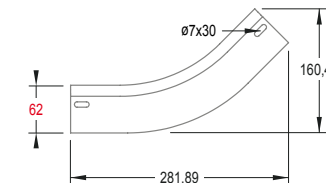
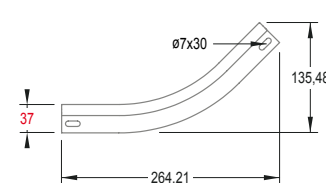

Tipo:

CV4S / TCV4S: METÁLICO (acero galvanizado DX51D+Z).
 CV4G / TCV4G: METÁLICO (acero laminado en frío DC01).

Recubrimiento:

CV4S / TCV4S: GALVANIZADO SENDZIMIR (G.S.) según UNE-EN 10346.
 CV4G / TCV4G: GALVANIZADO CALIENTE (G.C.) según UNE-EN ISO 1461.

Tornillería necesaria:

G.S.: mínimo 4x CTCZ612.
 G.C.: mínimo 4x CTCG612.

** El peso de los materiales galvanizados en caliente es teórico, y en la práctica puede variar ligeramente, ya que el recubrimiento de zinc es variable (siempre superior a los valores mínimos y medios definidos por UNE-EN 1461).

El galvanizado en caliente es una protección muy eficaz contra la corrosión. En los productos con este acabado es posible encontrar diferencias estéticas (color y brillo), que dan a la superficie un aspecto más heterogéneo. Esto es una consecuencia normal en este tipo de acabados, y en ningún caso afecta a la calidad del producto y del recubrimiento.



CX9
Curva vertical convexa 90°
Conforme norma UNE-EN 61537

CX9

G.S.	Δ (kg/m)	G.C.	Δ (kg/m)	A (mm)	⊞ (uni.)	
CX9S0310	0,54	CX9G0310	0,59	100	1	ALTURA 35
CX9S0315	0,66	CX9G0315	0,72	150	1	
CX9S0320	0,78	CX9G0320	0,86	200	1	
CX9S0330	0,65	CX9G0330	0,72	300	1	
CX9S0610	0,73	CX9G0610	0,80	100	1	ALTURA 60
CX9S0615	0,85	CX9G0615	0,93	150	1	
CX9S0620	0,97	CX9G0620	1,07	200	1	
CX9S0630	1,21	CX9G0630	1,33	300	1	
CX9S0640	1,46	CX9G0640	1,61	400	1	
CX9S0650	1,71	CX9G0650	1,88	500	1	
CX9S0660	1,94	CX9G0660	2,14	600	1	ALTURA 100
CX9S1010	1,05	CX9G1010	1,15	100	1	
CX9S1015	1,16	CX9G1015	1,27	150	1	
CX9S1020	1,47	CX9G1020	1,61	200	1	
CX9S1030	1,53	CX9G1030	1,68	300	1	
CX9S1040	1,79	CX9G1040	1,97	400	1	
CX9S1050	2,01	CX9G1050	2,21	500	1	
CX9S1060	2,45	CX9G1060	2,70	600	1	

** El peso de los materiales galvanizados en caliente es teórico, y en la práctica puede variar ligeramente, ya que el recubrimiento de zinc es variable (siempre superior a los valores mínimos y medios definidos por UNE-EN 1461).

El galvanizado en caliente es una protección muy eficaz contra la corrosión. En los productos con este acabado es posible encontrar diferencias estéticas (color y brillo), que dan a la superficie un aspecto más heterogéneo. Esto es una consecuencia normal en este tipo de acabados, y en ningún caso afecta a la calidad del producto y del recubrimiento.

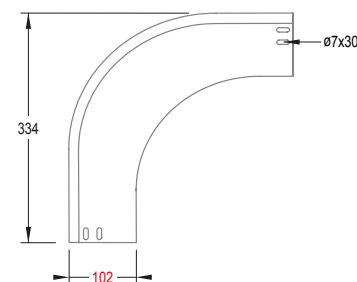
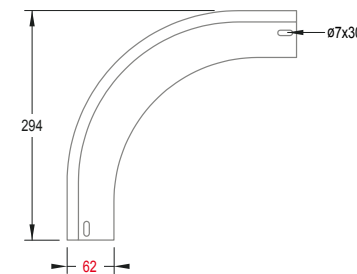
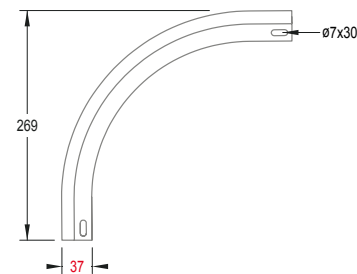

Tipo:

CX9S: METÁLICO (acero galvanizado DX51D+Z).
CX9G: METÁLICO (acero laminado en frío DC01).

Recubrimiento:

CX9S: GALVANIZADO SENDZIMIR (G.S.) según UNE-EN 10346.
CX9G: GALVANIZADO CALIENTE (G.C.) según UNE-EN ISO 1461.

Tornillería necesaria:

G.S.: mínimo 4x CTCZ612.
G.C.: mínimo 4x CTCG612.

** El peso de los materiales galvanizados en caliente es teórico, y en la práctica puede variar ligeramente, ya que el recubrimiento de zinc es variable (siempre superior a los valores mínimos y medios definidos por UNE-EN 1461).

El galvanizado en caliente es una protección muy eficaz contra la corrosión. En los productos con este acabado es posible encontrar diferencias estéticas (color y brillo), que dan a la superficie un aspecto más heterogéneo. Esto es una consecuencia normal en este tipo de acabados, y en ningún caso afecta a la calidad del producto y del recubrimiento.



TCX9
Tapa curva vertical convexa 90°
Conforme norma UNE-EN 61537

G.S.	Δ (kg/m)	G.C.	Δ (kg/m)	A (mm)	⊞ (uni.)	
TCX9S0310	0,35	TCX9G0310	0,39	100	1	ALTURA 35
TCX9S0315	0,52	TCX9G0315	0,57	150	1	
TCX9S0320	0,67	TCX9G0320	0,74	200	1	
TCX9S0330	0,97	TCX9G0330	1,07	300	1	ALTURA 60
TCX9S0610	0,44	TCX9G0610	0,48	100	1	
TCX9S0615	0,59	TCX9G0615	0,65	150	1	
TCX9S0620	0,76	TCX9G0620	0,83	200	1	ALTURA 60
TCX9S0630	1,05	TCX9G0630	1,16	300	1	
TCX9S0640	1,37	TCX9G0640	1,51	400	1	
TCX9S0650	1,73	TCX9G0650	1,90	500	1	ALTURA 100
TCX9S0660	2,04	TCX9G0660	2,24	600	1	
TCX9S1010	0,50	TCX9G1010	0,55	100	1	
TCX9S1015	0,69	TCX9G1015	0,76	150	1	ALTURA 100
TCX9S1020	0,87	TCX9G1020	0,95	200	1	
TCX9S1030	1,22	TCX9G1030	1,35	300	1	
TCX9S1040	1,58	TCX9G1040	1,74	400	1	ALTURA 100
TCX9S1050	1,96	TCX9G1050	2,16	500	1	
TCX9S1060	2,29	TCX9G1060	2,52	600	1	

Tipo:

TCX9S: METÁLICO (acero galvanizado DX51D+Z).

TCX9G: METÁLICO (acero laminado en frío DC01).

Recubrimiento:

TCX9S: GALVANIZADO SENDZIMIR (G.S.) según UNE-EN 10346.

TCX9G: GALVANIZADO CALIENTE (G.C.) según UNE-EN ISO 1461.

** El peso de los materiales galvanizados en caliente es teórico, y en la práctica puede variar ligeramente, ya que el recubrimiento de zinc es variable (siempre superior a los valores mínimos y medios definidos por UNE-EN 1461).

El galvanizado en caliente es una protección muy eficaz contra la corrosión. En los productos con este acabado es posible encontrar diferencias estéticas (color y brillo), que dan a la superficie un aspecto más heterogéneo. Esto es una consecuencia normal en este tipo de acabados, y en ningún caso afecta a la calidad del producto y del recubrimiento.





CX4
Curva vertical convexa 45°
Conforme norma UNE-EN 61537

CX4

G.S.	Δ (kg/m)	G.C.	Δ (kg/m)	A (mm)	📦 (uni.)	
CX4S0310	0,32	CX4G0310	0,36	100	1	ALTURA 35
CX4S0315	0,40	CX4G0315	0,44	150	1	
CX4S0320	0,49	CX4G0320	0,54	200	1	
CX4S0330	0,63	CX4G0330	0,69	300	1	
CX4S0610	0,48	CX4G0610	0,53	100	1	ALTURA 60
CX4S0615	0,49	CX4G0615	0,54	150	1	
CX4S0620	0,57	CX4G0620	0,63	200	1	
CX4S0630	0,78	CX4G0630	0,86	300	1	
CX4S0640	0,87	CX4G0640	0,96	400	1	ALTURA 100
CX4S0650	1,09	CX4G0650	1,20	500	1	
CX4S0660	1,20	CX4G0660	1,32	600	1	
CX4S1010	0,58	CX4G1010	0,63	100	1	
CX4S1015	0,66	CX4G1015	0,72	150	1	ALTURA 100
CX4S1020	0,73	CX4G1020	0,80	200	1	
CX4S1030	0,88	CX4G1030	0,97	300	1	
CX4S1040	1,03	CX4G1040	1,14	400	1	
CX4S1050	1,11	CX4G1050	1,22	500	1	ALTURA 100
CX4S1060	1,26	CX4G1060	1,39	600	1	

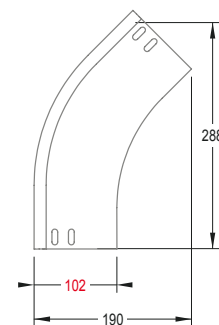
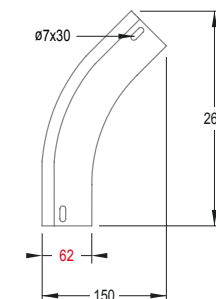
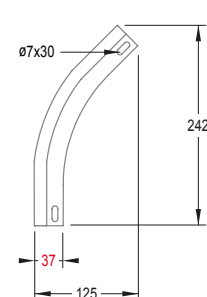

Tipo:

CX4S: METÁLICO (acero galvanizado DX51D+Z).
CX4G: METÁLICO (acero laminado en frío DC01).

Recubrimiento:

CX4S: GALVANIZADO SENDZIMIR (G.S.) según UNE-EN 10346.
CX4G: GALVANIZADO CALIENTE (G.C.) según UNE-EN ISO 1461.

Tornillería necesaria:

G.S.: mínimo 4x CTCZ612.
G.C.: mínimo 4x CTCG612.

** El peso de los materiales galvanizados en caliente es teórico, y en la práctica puede variar ligeramente, ya que el recubrimiento de zinc es variable (siempre superior a los valores mínimos y medios definidos por UNE-EN 1461).

El galvanizado en caliente es una protección muy eficaz contra la corrosión. En los productos con este acabado es posible encontrar diferencias estéticas (color y brillo), que dan a la superficie un aspecto más heterogéneo. Esto es una consecuencia normal en este tipo de acabados, y en ningún caso afecta a la calidad del producto y del recubrimiento.



TCX4
Tapa curva vertical convexa 45°
Conforme norma UNE-EN 61537

G.S.	Δ (kg/m)	G.C.	Δ (kg/m)	A (mm)	U (uni.)	
TCX4S0310	0,23	TCX4G0310	0,25	100	1	ALTURA 35
TCX4S0315	0,32	TCX4G0315	0,36	150	1	
TCX4S0320	0,41	TCX4G0320	0,45	200	1	
TCX4S0330	0,59	TCX4G0330	0,64	300	1	ALTURA 60
TCX4S0610	0,26	TCX4G0610	0,29	100	1	
TCX4S0615	0,35	TCX4G0615	0,38	150	1	
TCX4S0620	0,44	TCX4G0620	0,48	200	1	ALTURA 100
TCX4S0630	0,61	TCX4G0630	0,67	300	1	
TCX4S0640	0,80	TCX4G0640	0,88	400	1	
TCX4S0650	0,98	TCX4G0650	1,08	500	1	
TCX4S0660	1,17	TCX4G0660	1,28	600	1	
TCX4S1010	0,29	TCX4G1010	0,32	100	1	ALTURA 100
TCX4S1015	0,39	TCX4G1015	0,42	150	1	
TCX4S1020	0,50	TCX4G1020	0,55	200	1	
TCX4S1030	0,69	TCX4G1030	0,76	300	1	
TCX4S1040	0,90	TCX4G1040	0,99	400	1	
TCX4S1050	1,05	TCX4G1050	1,16	500	1	
TCX4S1060	1,26	TCX4G1060	1,38	600	1	

Tipo:

TCX4S: METÁLICO (acero galvanizado DX51D+Z).

TCX4G: METÁLICO (acero laminado en frío DC01).

Recubrimiento:

TCX4S: GALVANIZADO SENDZIMIR (G.S.) según UNE-EN 10346.

TCX4G: GALVANIZADO CALIENTE (G.C.) según UNE-EN ISO 1461.

** El peso de los materiales galvanizados en caliente es teórico, y en la práctica puede variar ligeramente, ya que el recubrimiento de zinc es variable (siempre superior a los valores mínimos y medios definidos por UNE-EN 1461).

El galvanizado en caliente es una protección muy eficaz contra la corrosión. En los productos con este acabado es posible encontrar diferencias estéticas (color y brillo), que dan a la superficie un aspecto más heterogéneo. Esto es una consecuencia normal en este tipo de acabados, y en ningún caso afecta a la calidad del producto y del recubrimiento.



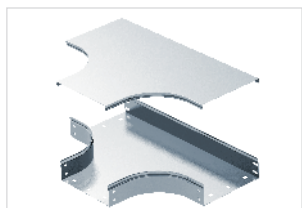

DHT / TDHT
Derivación "T" / Tapa derivación "T"
Certificado por AENOR conforme norma UNE-EN 61537

DHT

G.S.	Δ (kg/m)	G.C.	Δ (kg/m)	A (mm)	⊞ (uni.)	
DHTS0310	0,88	DHTG0310	0,97	100	1	ALTURA 35
DHTS0315	1,21	DHTG0315	1,33	150	1	
DHTS0320	1,59	DHTG0320	1,75	200	1	
DHTS0330	2,41	DHTG0330	2,65	300	1	
DHTS0610	0,94	DHTG0610	1,04	100	1	ALTURA 60
DHTS0615	1,13	DHTG0615	1,24	150	1	
DHTS0620	1,53	DHTG0620	1,69	200	1	
DHTS0630	2,70	DHTG0630	2,97	300	1	
DHTS0640	3,03	DHTG0640	3,33	400	1	
DHTS0650	4,69	DHTG0650	5,16	500	1	
DHTS0660	6,13	DHTG0660	6,74	600	1	ALTURA 100
DHTS1010	1,23	DHTG1010	1,35	100	1	
DHTS1015	1,51	DHTG1015	1,66	150	1	
DHTS1020	1,81	DHTG1020	1,99	200	1	
DHTS1030	2,91	DHTG1030	3,20	300	1	
DHTS1040	3,39	DHTG1040	3,72	400	1	
DHTS1050	5,13	DHTG1050	5,64	500	1	
DHTS1060	6,51	DHTG1060	7,16	600	1	

** El peso de los materiales galvanizados en caliente es teórico, y en la práctica puede variar ligeramente, ya que el recubrimiento de zinc es variable (siempre superior a los valores mínimos y medios definidos por UNE-EN 1461).

El galvanizado en caliente es una protección muy eficaz contra la corrosión. En los productos con este acabado es posible encontrar diferencias estéticas (color y brillo), que dan a la superficie un aspecto más heterogéneo. Esto es una consecuencia normal en este tipo de acabados, y en ningún caso afecta a la calidad del producto y del recubrimiento.



TDHT

G.S.	Δ (kg/m)	G.C.	Δ (kg/m)	A (mm)	⊞ (uni.)
TDHTS100	0,55	TDHTG100	0,60	100	1
TDHTS150	0,79	TDHTG150	0,87	150	1
TDHTS200	1,31	TDHTG200	1,44	200	1
TDHTS300	2,12	TDHTG300	2,33	300	1
TDHTS400	2,56	TDHTG400	2,81	400	1
TDHTS500	4,19	TDHTG500	4,61	500	1
TDHTS600	5,41	TDHTG600	5,95	600	1

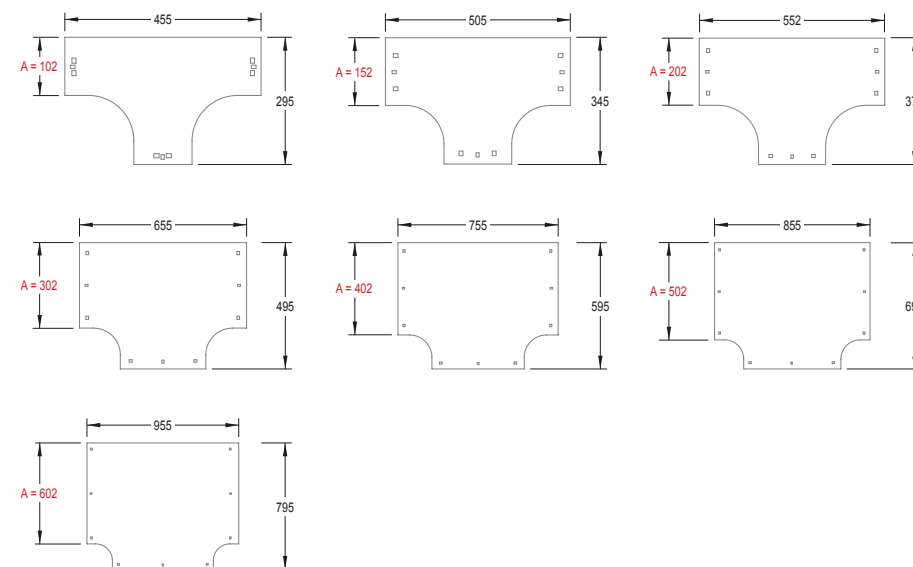

Tipo:

DHTS / TDHTS: METÁLICO (acero galvanizado DX51D+Z).
DHTG / TDHTG: METÁLICO (acero laminado en frío DC01).

Recubrimiento:

DHTS / TDHTS: GALVANIZADO SENDZIMIR (G.S.) según UNE-EN 10346.
DHTG / TDHTG: GALVANIZADO CALIENTE (G.C.) según UNE-EN ISO 1461.

Tornillería necesaria:

G.S.: mínimo 4x CTCZ612.
G.C.: mínimo 4x CTCG612.

** El peso de los materiales galvanizados en caliente es teórico, y en la práctica puede variar ligeramente, ya que el recubrimiento de zinc es variable (siempre superior a los valores mínimos y medios definidos por UNE-EN 1461).

El galvanizado en caliente es una protección muy eficaz contra la corrosión. En los productos con este acabado es posible encontrar diferencias estéticas (color y brillo), que dan a la superficie un aspecto más heterogéneo. Esto es una consecuencia normal en este tipo de acabados, y en ningún caso afecta a la calidad del producto y del recubrimiento.

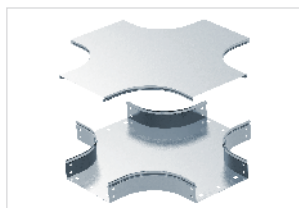

CRC / TCRC
Cruce bandejas / Tapa cruce bandejas
Conforme norma UNE-EN 61537

CRC

G.S.	Δ (kg/m)	G.C.	Δ (kg/m)	A (mm)	⊞ (uni.)	
CRCS0310	1,15	CRCG0310	1,26	100	1	ALTURA 35
CRCS0315	1,52	CRCG0315	1,67	150	1	
CRCS0320	1,89	CRCG0320	2,07	200	1	
CRCS0330	2,78	CRCG0330	3,06	300	1	
CRCS0610	1,16	CRCG0610	1,28	100	1	ALTURA 60
CRCS0615	1,67	CRCG0615	1,84	150	1	
CRCS0620	1,79	CRCG0620	1,96	200	1	
CRCS0630	3,00	CRCG0630	3,29	300	1	
CRCS0640	4,05	CRCG0640	4,46	400	1	
CRCS0650	5,26	CRCG0650	5,79	500	1	
CRCS0660	6,52	CRCG0660	7,17	600	1	ALTURA 100
CRCS1010	1,60	CRCG1010	1,76	100	1	
CRCS1015	1,99	CRCG1015	2,19	150	1	
CRCS1020	2,39	CRCG1020	2,63	200	1	
CRCS1030	3,37	CRCG1030	3,70	300	1	
CRCS1040	4,39	CRCG1040	4,83	400	1	
CRCS1050	5,58	CRCG1050	6,14	500	1	
CRCS1060	7,93	CRCG1060	8,73	600	1	

** El peso de los materiales galvanizados en caliente es teórico, y en la práctica puede variar ligeramente, ya que el recubrimiento de zinc es variable (siempre superior a los valores mínimos y medios definidos por UNE-EN 1461).

El galvanizado en caliente es una protección muy eficaz contra la corrosión. En los productos con este acabado es posible encontrar diferencias estéticas (color y brillo), que dan a la superficie un aspecto más heterogéneo. Esto es una consecuencia normal en este tipo de acabados, y en ningún caso afecta a la calidad del producto y del recubrimiento.



TCRC

G.S.	Δ (kg/m)	G.C.	Δ (kg/m)	A (mm)	⊞ (uni.)
TCRCS100	0,89	TCRCG100	0,98	100	1
TCRCS150	1,27	TCRCG150	1,39	150	1
TCRCS200	1,68	TCRCG200	1,85	200	1
TCRCS300	2,65	TCRCG300	2,91	300	1
TCRCS400	3,00	TCRCG400	3,30	400	1
TCRCS500	3,98	TCRCG500	4,38	500	1
TCRCS600	5,13	TCRCG600	5,64	600	1

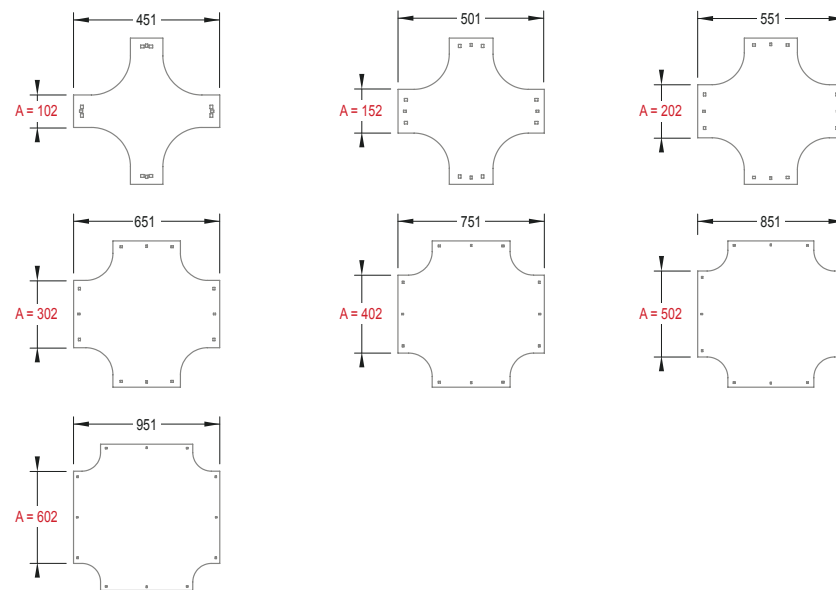

Tipo:

CRCS / TCRCS: METÁLICO (acero galvanizado DX51D+Z).
CRCG / TCRCG: METÁLICO (acero laminado en frío DC01).

Recubrimiento:

CRCS / TCRCS: GALVANIZADO SENDZIMIR (G.S.) según UNE-EN 10346.
CRCG / TCRCG: GALVANIZADO CALIENTE (G.C.) según UNE-EN ISO 1461.

Tornillería necesaria:

G.S.: mínimo 4x CTCZ612.
G.C.: mínimo 4x CTCG612.

** El peso de los materiales galvanizados en caliente es teórico, y en la práctica puede variar ligeramente, ya que el recubrimiento de zinc es variable (siempre superior a los valores mínimos y medios definidos por UNE-EN 1461).

El galvanizado en caliente es una protección muy eficaz contra la corrosión. En los productos con este acabado es posible encontrar diferencias estéticas (color y brillo), que dan a la superficie un aspecto más heterogéneo. Esto es una consecuencia normal en este tipo de acabados, y en ningún caso afecta a la calidad del producto y del recubrimiento.

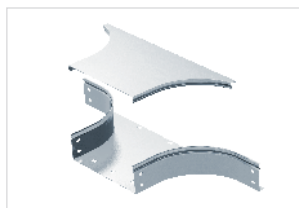

DC / TDC

Derivación bandeja / Tapa derivación bandeja
Conforme norma UNE-EN 61537

CRC

G.S.	Δ (kg/m)	G.C.	Δ (kg/m)	A (mm)	⊞ (uni.)	
DCS0310	0,42	DCG0310	0,46	100	1	ALTURA 35
DCS0315	0,48	DCG0315	0,53	150	1	
DCS0320	0,54	DCG0320	0,60	200	1	
DCS0330	0,66	DCG0330	0,73	300	1	
DCS0610	0,50	DCG0610	0,55	100	1	ALTURA 60
DCS0615	0,56	DCG0615	0,62	150	1	
DCS0620	0,62	DCG0620	0,69	200	1	
DCS0630	0,75	DCG0630	0,82	300	1	
DCS0640	0,86	DCG0640	0,95	400	1	
DCS0650	0,99	DCG0650	1,08	500	1	
DCS0660	1,13	DCG0660	1,24	600	1	ALTURA 100
DCS1010	0,66	DCG1010	0,73	100	1	
DCS1015	0,72	DCG1015	0,79	150	1	
DCS1020	0,78	DCG1020	0,86	200	1	
DCS1030	0,90	DCG1030	0,99	300	1	
DCS1040	1,02	DCG1040	1,12	400	1	
DCS1050	1,14	DCG1050	1,26	500	1	
DCS1060	1,28	DCG1060	1,41	600	1	

** El peso de los materiales galvanizados en caliente es teórico, y en la práctica puede variar ligeramente, ya que el recubrimiento de zinc es variable (siempre superior a los valores mínimos y medios definidos por UNE-EN 1461).

El galvanizado en caliente es una protección muy eficaz contra la corrosión. En los productos con este acabado es posible encontrar diferencias estéticas (color y brillo), que dan a la superficie un aspecto más heterogéneo. Esto es una consecuencia normal en este tipo de acabados, y en ningún caso afecta a la calidad del producto y del recubrimiento.



TDC

G.S.	Δ (kg/m)	G.C.	Δ (kg/m)	A (mm)	⊞ (uni.)
TDCS100	0,22	TDCG100	0,24	100	1
TDCS150	0,28	TDCG150	0,30	150	1
TDCS200	0,34	TDCG200	0,37	200	1
TDCS300	0,46	TDCG300	0,50	300	1
TDCS400	0,58	TDCG400	0,64	400	1
TDCS500	0,70	TDCG500	0,76	500	1
TDCS600	0,81	TDCG600	0,90	600	1

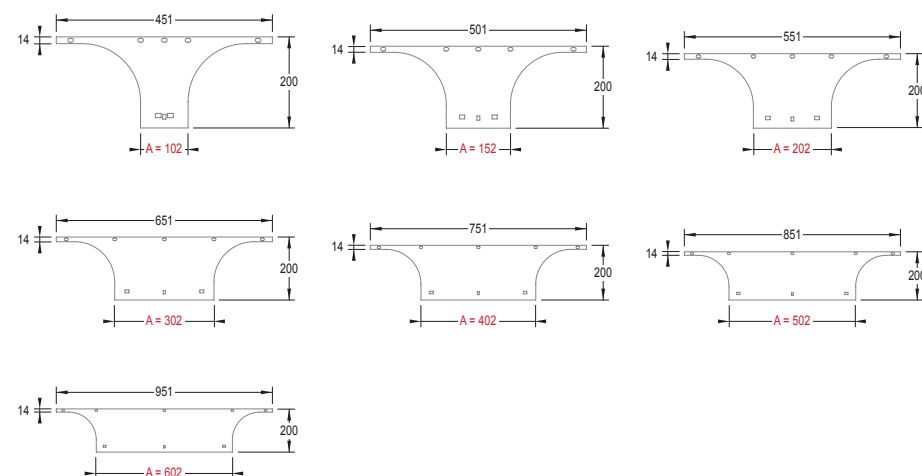

Tipo:

DCS / TDCS: METÁLICO (acero galvanizado DX51D+Z).
DCG / TDCG: METÁLICO (acero laminado en frío DC01).

Recubrimiento:

DCS / TDCS: GALVANIZADO SENDZIMIR (G.S.) según UNE-EN 10346.
DCG / TDCG: GALVANIZADO CALIENTE (G.C.) según UNE-EN ISO 1461.

Tornillería necesaria:

G.S.: mínimo 4x CTCZ612.
G.C.: mínimo 4x CTCG612.

** El peso de los materiales galvanizados en caliente es teórico, y en la práctica puede variar ligeramente, ya que el recubrimiento de zinc es variable (siempre superior a los valores mínimos y medios definidos por UNE-EN 1461).

El galvanizado en caliente es una protección muy eficaz contra la corrosión. En los productos con este acabado es posible encontrar diferencias estéticas (color y brillo), que dan a la superficie un aspecto más heterogéneo. Esto es una consecuencia normal en este tipo de acabados, y en ningún caso afecta a la calidad del producto y del recubrimiento.

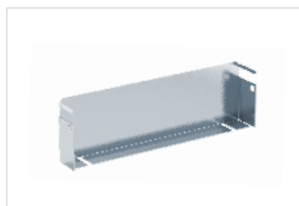

TEC
Tapa extremo bandeja
Conforme norma UNE-EN 61537

G.S.	Δ (kg/m)	G.C.	Δ (kg/m)	A (mm)	⊞ (uni.)	
TECS0310	0,03	TECG0310	0,04	100	1	ALTURA 35
TECS0315	0,04	TECG0315	0,05	150	1	
TECS0320	0,06	TECG0320	0,06	200	1	
TECS0330	0,08	TECG0330	0,08	300	1	ALTURA 60
TECS0610	0,06	TECG0610	0,06	100	1	
TECS0615	0,08	TECG0615	0,09	150	1	
TECS0620	0,11	TECG0620	0,12	200	1	ALTURA 60
TECS0630	0,15	TECG0630	0,17	300	1	
TECS0640	0,20	TECG0640	0,22	400	1	
TECS0650	0,25	TECG0650	0,27	500	1	ALTURA 100
TECS0660	0,30	TECG0660	0,33	600	1	
TECS1010	0,10	TECG1010	0,11	100	1	
TECS1015	0,13	TECG1015	0,15	150	1	ALTURA 100
TECS1020	0,17	TECG1020	0,19	200	1	
TECS1030	0,24	TECG1030	0,27	300	1	
TECS1040	0,31	TECG1040	0,35	400	1	ALTURA 100
TECS1050	0,39	TECG1050	0,43	500	1	
TECS1060	0,46	TECG1060	0,50	600	1	

Tipo:

TECS: METÁLICO (acero galvanizado DX51D+Z).

TECG: METÁLICO (acero laminado en frío DC01).

Recubrimiento:

TECS: GALVANIZADO SENDZIMIR (G.S.) según UNE-EN 10346.

TECG: GALVANIZADO CALIENTE (G.C.) según UNE-EN ISO 1461.

** El peso de los materiales galvanizados en caliente es teórico, y en la práctica puede variar ligeramente, ya que el recubrimiento de zinc es variable (siempre superior a los valores mínimos y medios definidos por UNE-EN 1461).

El galvanizado en caliente es una protección muy eficaz contra la corrosión. En los productos con este acabado es posible encontrar diferencias estéticas (color y brillo), que dan a la superficie un aspecto más heterogéneo. Esto es una consecuencia normal en este tipo de acabados, y en ningún caso afecta a la calidad del producto y del recubrimiento.



soportes y accesorios



soportes y accesorios

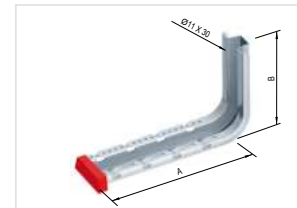

SOM

Soporte omega multifunción
Conforme norma UNE-EN 61537



G.S.	A.R. C8	Δ (g/uni)	A (mm)	B (mm)	⌋ (uni.)
SOMS10	SOMA10	340	170	160	5
SOMS15	SOMA15	407	220	160	5
SOMS20	SOMA20	450	270	160	5
SOMS30	SOMA30	582	370	165	5
SOMS40	SOMA40	720	470	175	5

Tapón protector incluido y no premontado.



SOUM

Soporte omega multifunción "U"
Conforme norma UNE-EN 61537



G.S.	A.R. C8	Δ (g/uni)	A (mm)	⌋ (uni.)
SOUMS10	SOUMA10	550	170	4
SOUMS15	SOUMA15	628	220	4
SOUMS20	SOUMA20	683	270	4
SOUMS30	SOUMA30	824	370	4
SOUMS40	SOUMA40	1092	470	4

Ventajas (ver página siguiente):

- Sistema de omega invertido, apoya directamente sobre la pared, evitando posibles daños en la zona de anclaje (1).
- Para la fijación de las bandejas de rejilla: sujeción rápida, sencilla y segura, sin necesidad de tornillería (2).
- Para las bandejas de chapa de acero: fijación directa con tornillo autorroscante, sin necesidad de tuercas (3).

Nuevo acabado AR:

- Disponible en el nuevo acabado AR (alta resistencia a la corrosión).
- Mejora las prestaciones del galvanizado en caliente.
- Resistencia a la corrosión: **clase 8**.

soportes y accesorios



Ventajas del nuevo sistema de soportes omega multifunción



CE

SSTR

Soporte suelo técnico rejilla



No metálico

△ (g/uni)

≡ (uni.)

SSTR

18

50

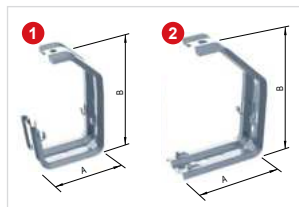

CE

SLPT

Soporte ligero pared y techo



	G.S.	△ (g/uni.)	G.C.	△ (g/uni.)	A (mm)	B (mm)	≡ (uni.)
1	SLPTS06	85	SLPTG06	88	75	75	4
2	SLPTS10	93	SLPTG10	97	100	100	4

1 Válido para rejillas de 60x60.

2 Válido para rejillas de 60x100.

soportes y accesorios



ESCR NO INCLUIDA.



CE

SRA

Soporte refuerzo auxiliar



G.S.	G.C.	≡ (uni.)
SRAS40	SRAG40	10
SRAS50	SRAG50	10
SRAS60	SRAG60	10



CE

STM

Soporte travesaño multifunción



G.S.	△ (g/uni.)	A.R. C8	△ (g/uni.)	A (mm)	B (mm)	≡ (uni.)
STMS10	185	STMA10	185	100	150	10
STMS15	296	STMA15	296	150	200	10
STMS20	359	STMA20	359	200	250	10
STMS30	444	STMA30	444	300	350	10
STMS40	566	STMA40	566	400	450	10
STMS50	755	STMA50	755	500	550	10
STMS60	817	STMA60	817	600	650	10

soportes y accesorios

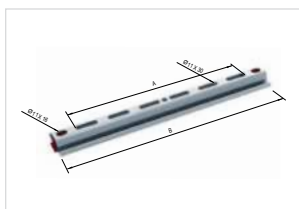

CE

STC

Soporte travesaño coliso



G.S.	△ (g/uni.)	G.C.	△ (g/uni.)	A (mm)	B (mm)	≡ (uni.)
STCS10	189	STCG10	191	100	150	10
STCS15	302	STCG15	305	150	200	10
STCS20	366	STCG20	382	200	250	10
STCS30	453	STCG30	461	300	350	10
STCS40	578	STCG40	593	400	450	10
STCS50	770	STCG50	719	500	550	10
STCS60	834	STCG60	854	600	650	10



CE

SOPM

Soporte omega pendular multifunción



G.S.	△ (g/uni.)	A.R. CB	△ (g/uni.)	A (mm)	B (mm)	≡ (uni.)
SOPMS50	764	SOPMA50	794	175	575	5
SOPMS60	893	SOPMA60	893	185	670	5

Tornillería necesaria:

2 CTO (pag. 153)

soportes y accesorios

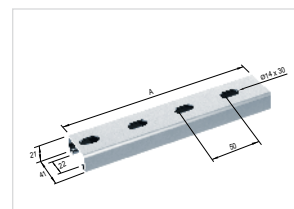

CE

R4121

Rail 41x21



G.S.	△ (g/m.)	G.C.	△ (g/m.)	A (mm)	≡ (m.)
R4121S30	1046	R4121G30	1130	3000	6

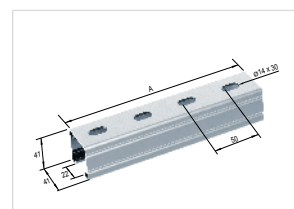

CE

R4141

Rail 41x41



G.S.	△ (g/m.)	G.C.	△ (g/m.)	A (mm)	≡ (m.)
R4141S30	1457	R4141G30	1574	3000	6

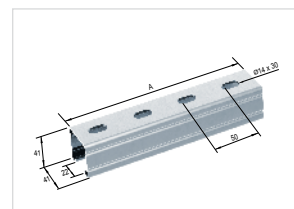

CE

RR4141

Rail reforzado 41x41



G.S.	△ (g/m.)	G.C.	△ (g/m.)	A (mm)	≡ (m.)
RR4141S30	2429	RR4141G30	2623	3000	6

soportes y accesorios

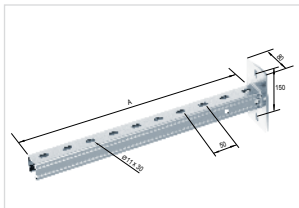

CE
SR41
Soporte rail 41x41



G.S.	△ (g/uni.)	G.C.	△ (g/uni.)	A (mm)	📦 (uni.)
SR41Z05	1437	SR41G05	1437	500	4
SR41Z10	2446	SR41G10	2446	1000	4
SR41Z20	4403	SR41G20	4755	2000	2

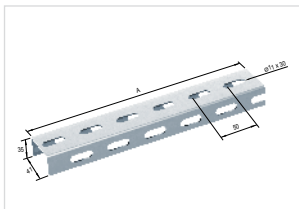

CE
RU4135
Rail "U" 41x35



G.S.	△ (g/uni.)	G.C.	△ (g/uni.)	A (mm)	📦 (uni.)
RU4135S05	672	RU4135G05	725	500	8
RU4135S10	1338	RU4135G10	1445	1000	4
RU4135S20	2615	RU4135G20	2824	1500	2



Soporte para montaje sobre RU4135.
NO válido para montaje directo a pared

CE
SRU
Escuadra rail "U"



G.S.	△ (g/uni.)	G.C.	△ (g/uni.)	A (mm)	📦 (uni.)
SRUS10	220	SRUG10	237	150	5
SRUS15	293	SRUG15	316	200	5
SRUS20	364	SRUG20	393	250	5
SRUS30	509	SRUG30	549	350	5

soportes y accesorios

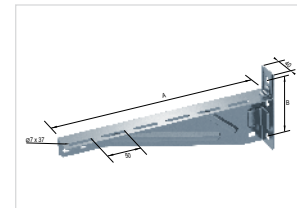

CE
ESCR
Escuadra soporte reforzada coliso



G.S.	△ (g/uni.)	G.C.	△ (g/uni.)	A.R. C8	△ (g/uni.)	A (mm)	B (mm)	📦 (uni.)
ESCRS10	241	ESCRG10	259	ESCRA10	241	125	96	5
ESCRS15	316	ESCRG15	322	ESCRA15	316	175	96	5
ESCRS20	389	ESCRG20	395	ESCRA20	389	225	96	5
ESCRS30	536	ESCRG30	553	ESCRA30	536	325	96	5
ESCRS40	898	ESCRG40	931	ESCRA40	898	425	155	5
ESCRS50	1123	ESCRG50	1156	ESCRA50	1123	525	155	5
ESCRS60	1326	ESCRG60	1329	ESCRA60	1326	625	155	5

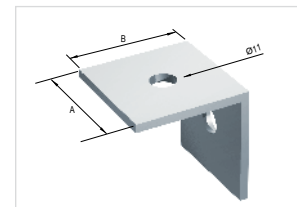

CE
UR41
Unión railes 41



G.S.	G.C.	A (mm)	B (mm)	📦 (uni.)
UR41S	EUR41G	30	40	10



CE



SAV

Soporte ángulo variable

Con este nuevo sistema patentado por AISCAN, conseguimos una gran capacidad de carga, con la ventaja de poder regular el ángulo del soporte de una forma rápida, sencilla y muy cómoda. Es el soporte perfecto para grandes instalaciones con superficies inclinadas, por ejemplo, en túneles.

Tornillería necesaria:

1 TSV41 (pag. 155)

+ 2 CSV (pág. 154) por cada ménsula.

1 SAVR

Raíl soporte ángulo variable

G.S.	△ (g/uni.)	G.C.	△ (g/uni.)	☰ (uni.)
SAVRS200	302	SAVRG200	330	5
SAVRS550	824	SAVRG550	890	5

2 SAVM

Ménsula soporte ángulo variable (90°-115°)

G.S.	△ (g/uni.)	G.C.	△ (g/uni.)	☰ (uni.)
SAVMS10	222	SAVMG10	240	5
SAVMS20	369	SAVMG20	398	5
SAVMS30	520	SAVMG30	562	5

3 SAVMM

Ménsula soporte ángulo variable mayorada (115°-140°)

G.S.	△ (g/uni.)	G.C.	△ (g/uni.)	☰ (uni.)
SAVMS10	229	SAVMMG10	247	5
SAVMS20	373	SAVMMG20	403	5
SAVMS30	531	SAVMMG30	573	5



CE



BSPD21

Base soporte pendular doble 21 x 41

E.Z.	△ (g/uni.)	G.C.	△ (g/uni.)	☰ (uni.)
BSPD21Z	670	BSPD21G	729	4

Tornillería necesaria:

1 TSV41 (pag. 155).



CE



BSPS41

Base soporte pendular simple 41 x 41

E.Z.	△ (g/uni.)	G.C.	△ (g/uni.)	☰ (uni.)
BSPS41Z	670	BSPS41G	729	4

Tornillería necesaria:

1 TSV41 (pag. 155).



CE



BSPD41

Base soporte pendular doble 41 x 41

E.Z.	△ (g/uni.)	G.C.	△ (g/uni.)	☰ (uni.)
BSPD41Z	1040	BSPD41G	1144	4

Tornillería necesaria:

1 TSV41 (pag. 155).

soportes y accesorios

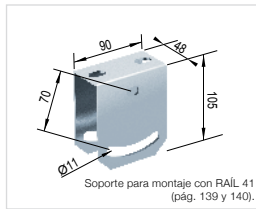

CE 
SP41
 Soporte pendular 41

G.S.	 (g/uni.)	G.C.	 (g/uni.)	 (uni.)
SP41S	734	SP41G	800	4

Tornillería necesaria:
 1 TSV41 (pag. 151).

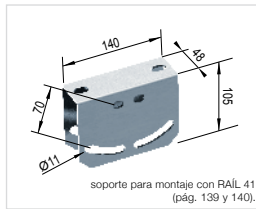

CE 
SPD41
 Soporte pendular doble 41

G.S.	 (g/uni.)	G.C.	 (g/uni.)	 (uni.)
SPD41S	759	SPD41G	820	4

Tornillería necesaria:
 2 TSV41 (pag. 151).

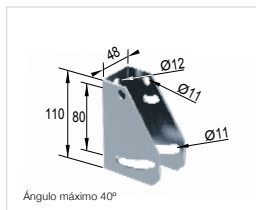



CE 
SOS
 Soporte oscilante escuadra

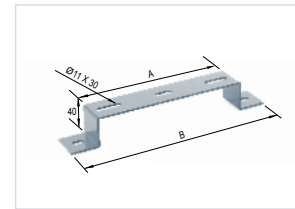

G.S.	 (g/uni.)	G.C.	 (g/uni.)	 (uni.)
SOSS	417	SOSG	417	5

Tornillería necesaria:
 1 TSOS (pag. 154).

soportes y accesorios







CE 
SPSC
 Soporte separador paredes y suelo coliso

G.S.	 (g/uni.)	G.C.	 (g/uni.)	A (mm)	B (mm)	 (uni.)
SPSCS10	104	SPSCG10	111	100	170	10
SPSCS15	133	SPSCG15	142	150	220	10
SPSCS20	162	SPSCG20	172	200	270	10
SPSCS30	212	SPSCG30	234	300	370	10
SPSCS40	279	SPSCG40	321	400	470	10
SPSCS50	327	SPSCG50	353	500	570	10
SPSCS60	384	SPSCG60	415	600	670	10



CE 
SDM
 Soporte distanciador

G.S.	 (g/uni.)	A.R. 	 (g/uni.)	 (uni.)
SDMS20	104	SDMA20	111	10
SDMS40	384	SDMA40	415	10

soportes y accesorios

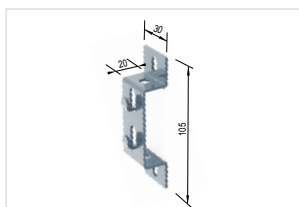

SL 60
Soporte lateral 60



G.S.	△ (g/uni.)	G.C.	△ (g/uni.)	≡ (uni.)
SL60S	69	SL60G	69	10

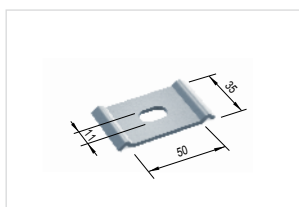

SCB
Suspensión central bandeja



G.S.	△ (g/uni.)	G.C.	△ (g/uni.)	≡ (uni.)
SCBS	48	SCBG	42	20

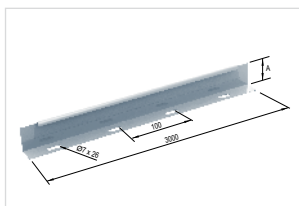

TSC
Tabique separador coliso



G.S.	△ (g/metro)	G.C.	△ (g/metro)	A (mm)	≡ (metro)
TSCS50	175	TSCG50	187	45	18
TSCS65	205	TSCG65	220	65	18
TSCS85	316	TSCG85	337	85	18

soportes y accesorios

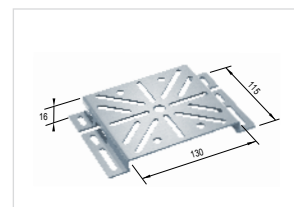

SCG
Soporte caja grande



G.S.	△ (g/uni.)	G.C.	△ (g/uni.)	≡ (uni.)
SCGS	267	SCGG	282	5

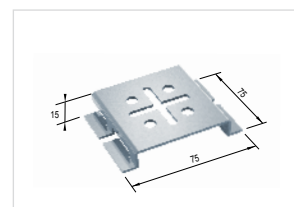

SCU
Soporte caja universal



G.S.	△ (g/uni.)	G.C.	△ (g/uni.)	≡ (uni.)
SCUS	114	SCUG	119	10

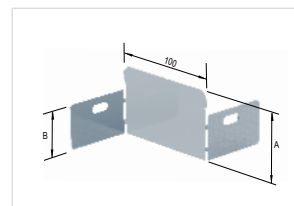

RAB
Reducción ancho bandeja



G.S.	△ (g/uni.)	G.C.	△ (g/uni.)	A (mm)	B (mm)	≡ (uni.)
RABS310	42	RABG310	49	35	25	10
RABS610	54	RABG610	61	60	40	10
RABS810	89	RABG810	93	80	60	10
RABS1010	117	RABG1010	121	100	80	10

soportes y accesorios

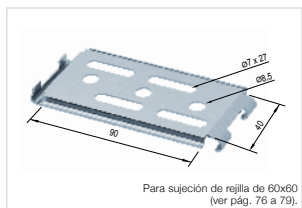

CE

BT
Base transversal



G.S.	(g/uni.)	G.C.	(g/uni.)	(uni.)
BTS	59	BTG	68	5

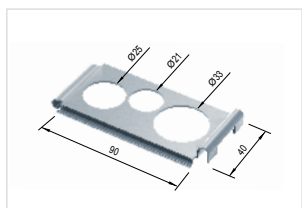

CE

STB
Salida tubos bandeja



G.S.	(g/uni.)	G.C.	(g/uni.)	(uni.)
STBS	46	STBG	54	10





uniones y tornillería

uniones y tornillería



CUB
Conjunto unión bandeja

E.Z.	⚠ (g/uni.)	G.C.	⚠ (g/uni.)	INOX.	⚠ (g/uni.)	📏 (mm)	📦 (uni.)
CUBZ	25	CUBG	25	CUBI	25	M6	100

CUBI servido en embalaje de 50 unidades.



UBR
Unión bandeja repestañeada

G.S.	⚠ (g/uni.)	G.C.	⚠ (g/uni.)	📏 (mm)
UBRS60	16	UBRG60	18	20



PRU
Presilla refuerzo unión

A.R. C8	⚠ (g/uni.)	📏 (mm)
PRUA	47	20

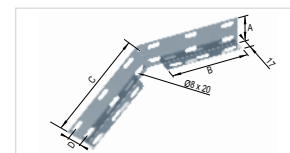

UBAV
Unión bandeja articulada vertical

G.S.	⚠ (g/uni.)	G.C.	⚠ (g/uni.)	A (mm)	B (mm)	C (mm)	D (mm)	📦 (uni.)
UBAVS035	31	UBAVG035	34	18	90	100	*	4
UBAVS060	98	UBAVG060	105	43	123	160	25	4
UBAVS080	132	UBAVG080	139	64	103	160	45	4
UBAVS100	175	UBAVG100	180	84	85	160	45	4

Tornillería necesaria:
1 CTCZ612 (pág. 153) NO INCLUIDO.

* Una sola línea de colisos.

uniones y tornillería

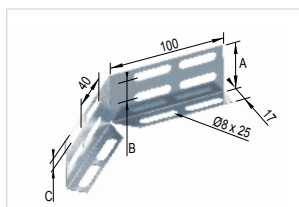

CE
UBL
Unión bandeja lateral



G.S.	△ (g/uni.)	G.C.	△ (g/uni.)	A (mm)	B (mm)	C (mm)	≡ (uni.)
UBLS035	29	UBLG035	31	18	*	8	4
UBLS060	54	UBLG060	56	43	25	8	4
UBLS080	78	UBLG080	81	64	45	8	4
UBLS100	105	UBLG100	110	84	45	28	4

* Una sola línea de colisos.

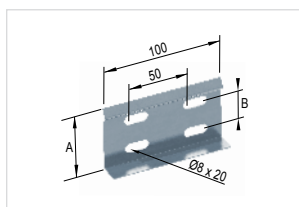

CE
UBF
Unión bandeja fija



G.S.	△ (g/uni.)	G.C.	△ (g/uni.)	A (mm)	B (mm)	≡ (uni.)
UBFS035	27	UBFG035	29	30	*	4
UBFS060	41	UBFG060	43	55	25	4
UBFS080	52	UBFG080	54	75	25	4
UBFS100	64	UBFG100	68	95	25	4

* Una sola línea de colisos.

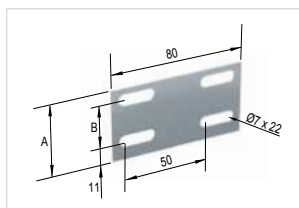

CE
EC
Empalme bandeja



G.S.	△ (g/uni.)	G.C.	△ (g/uni.)	A (mm)	B (mm)	≡ (uni.)
ECS035	8	ECG035	10	18	*	10
ECS060	18	ECG060	21	43	25	10
ECS080	28	ECG080	32	63	45	10
ECS100	38	ECG100	40	83	45	10

* Una sola línea de colisos.

uniones y tornillería



UL
CE
CTC
Conjunto tornillo cuadrado



E.Z.	△ (g/uni.)	G.C.	△ (g/uni.)	≡	≡ (uni.)
CTCZ612	8	CTCG612	8	M6x12	50

Para fijar la bandeja a los soportes.



CE
TA
Tuerca abridada



E.Z.	△ (g/uni.)	G.C.	△ (g/uni.)	≡	≡ (uni.)
TAZ-6	8	TAG-6	2	M6	50
TAZ-8	8	TAG-8	4	M8	50
TAZ-10	8	TAG-10	6	M10	50



CE
CTO
Conjunto tornillo omega multifunción



E.Z.	△ (g/uni.)	G.C.	△ (g/uni.)	≡	≡ (uni.)
CTOZ	34	CTOG	34	M10x25	25

Para fijar soportes omega multifunción (SOM) a soportes pendulares (SOMP).



CE
CUBEA
Conjunto tornillo bandeja de escalera



G.C.	△ (g/uni.)	≡	≡ (uni.)
CUBEA	16,38	M8x16	50



CE
TFR
Tornillo fijación rejilla



E.Z.	△ (g/uni.)	G.C.	△ (g/uni.)	▩	▩ (uni.)
TFRZ	18	TFRG	18	M6x20	50

Para fijar la rejilla a los soportes.



CTM
Conjunto tornillo muelle **CE**



E.Z.	△ (g/uni.)	G.C.	△ (g/uni.)	▩	▩ (uni.)
CTM20Z*	55	CTM20G	57	M10x20	25
CTM40Z**	61	CTM40G	64	M10x40	25

* CTM20: para fijar las escuadras ESCR a los rielles DIN.
** CTM40: para fijar los soportes OMEGA a los rielles DIN.



CE
CSV
Casquillo soportes variables

E.Z.	△ (g/uni.)	G.C.	△ (g/uni.)	▩	▩ (uni.)
CSVZ	22	CSVG	22	M10	50



CE
TSOS
Tornillería soporte oscilante escuadra

E.Z.	△ (g/uni.)	G.C.	△ (g/uni.)	▩	▩ (uni.)
TSOSZ	74	TSOSG	75	M10x70 / M8x20	25

Incluye:
1 tornillo M10x70 + 1 tuerca M10.
1 tornillo M8x20 + 1 tuerca M8.



CE
TSV41
Tornillería soporte variable 41

E.Z.	△ (g/uni.)	G.C.	△ (g/uni.)	▩	▩ (uni.)
TSV41Z	104	TSV41G	105	M10x60	25

Incluye:
2 tornillos M10x60 + 2 tuerca M10.

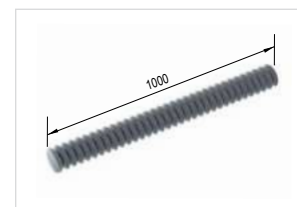

CE
ER
Varilla roscada

E.Z.	△ (g/uni.)	▩	▩ (uni.)
ERZ-6	160	M6	6
ERZ-8	305	M8	6
ERZ-10	500	M10	6

uniones y tornillería



CE
MER
Manguito varilla roscada

E.Z.	△ (g/uni.)	▧	▧ (uni.)
MERZ-6	12	M6	6
MERZ-8	14	M8	6
MERZ-10	17	M10	6

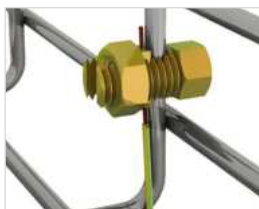

CE
BTTB
Borne toma tierra bandeja

Ref	△ (g/uni.)	▧ (uni.)
BTTB	39	50

Para cables desde 35 hasta 50 mm².



CE
BTTCC
Borne toma tierra bandeja

E.Z.	△ (g/uni.)	G.C.	△ (g/uni.)	▧ (uni.)
BTT CZ	12	BTTCCG	39	50

varios



CE
GCTU
Grapa cable tierra universal



Ref	△ (g/uni.)	▧	▧ (uni.)
GCTU	6,8	M6	50



CE
EBGA
Etiqueta bandeja genérica Aiscan



NO METÁLICO	△ (g/uni.)	▧ (uni.)
EBGA	11	20



CE
SCC
Salida cables cascada



NO METÁLICO	△ (g/uni.)	▧ (uni.)
SCC	20	10



Lazo



Gancho



EASY LOCK
Solución para la soportación de bandejas portacables

Presentamos nuestra nueva solución para la soportación de las bandejas portacables. Se trata de una solución rápida y versátil; diseñada para ahorrar tiempo y trabajo, reduciendo así los costes de la instalación, ya que su colocación se realiza de una manera rápida y sencilla. Dispositivo de bloqueo rápido, solución para la suspensión de una gran variedad de instalaciones, diseñado con un mecanismo de liberación innovador. Hasta 6 veces más rápido de instalar que los sistemas tradicionales. Se suministran en kits listos para su instalación, eliminando la necesidad de realizar montajes complejos y costosos, y ofreciendo una mayor seguridad para el proyecto.

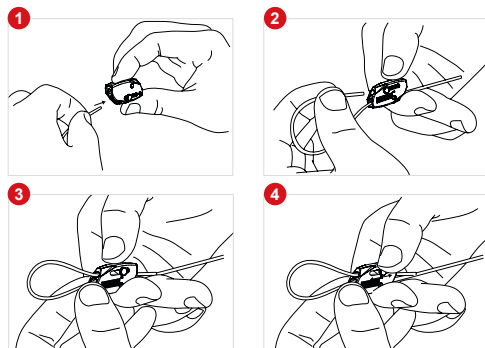
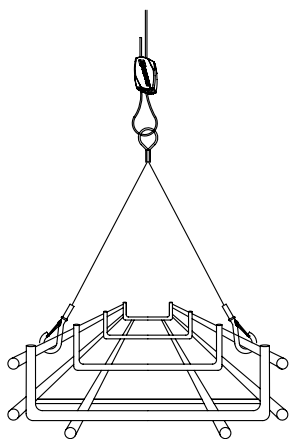

Asegure mínimo 75 mm de cable sobresaliendo del soporte

Lazo easy lock

Ref	↑ (mm)
LEL1M	1.000
LEL3M	3.000
LEL5M	5.000

Gancho easy lock

Ref	↑ (mm)	بیا
GEL15	150	≤ 200 mm
GEL30	300	≤ 400 mm
GEL50	500	≤ 600 mm

Material: Cubierta: Zinc Clase ZA2. Botón: Cobre (5 Qm niquelado). Cuña: Acero sinterizado endurecido min. 56 Rockwell C. Resorte: Acero Inoxidable (Clase 302). Tapa: Polipropileno homopolímero estabilizado con UV.



Especificaciones de producto:

- Los productos que se exhiben en este catálogo son de uso exclusivo para profesionales y su instalación será de acuerdo con lo establecido en el R.E.B.T.
- Todas las cotas y medidas que aparecen en este catálogo están representadas en milímetros (mm) salvo expresa indicación.
- Algunas medidas expresadas en este catálogo pueden estar sometidas a variaciones de tolerancia de entorno al +/- 1%.
- Todos los productos de éste catálogo llevan su correspondiente código de barras EAN.
- Todos los productos cumplen con la norma armonizada **UNE-EN 61537**. Conducción de cables. Sistemas de bandejas y de bandejas de escalera (**IEC 61537**).
- Los acabados superficiales cumplen las siguientes normas:
 - ELECTROZINCADO (E.Z.): UNE-EN 2081
 - GALVANIZADO SENDZIMIR (G.S.): UNE-EN 10346
 - GALVANIZADO CALIENTE (G.C.): UNE-EN ISO 1461
 - ACERO INOXIDABLE AISI 304 PASIVADO ASTM A380
 - GALVANIZADO DE ALTA RESISTENCIA A LA CORROSIÓN (A.R.)
- El galvanizado en caliente es una protección muy eficaz contra la corrosión. En los productos con este acabado es posible encontrar diferencias estéticas (color y brillo), que dan a la superficie un aspecto más heterogéneo. Esto es una consecuencia normal en este tipo de acabados, y en ningún caso afecta a la calidad del producto y del recubrimiento.
- Las referencias en ACERO INOXIDABLE en ocasiones son **BAJO PEDIDO**. Confirmar cantidades mínimas de pedido y plazos de entrega con AISCAN.
- AISCAN, S.L. se reserva el derecho de modificar las medidas o características de los productos sin previo aviso.
- Dispone de información actualizada sobre nuestra gama de productos, especificaciones técnicas y certificados de calidad, en la web www.aiscan.com

- CE** Cumple con los requisitos esenciales de la Directiva de Comercialización de Material Eléctrico 2014/35/UE.
- AENOR** Las referencias identificadas con este sello han obtenido el reconocimiento de calidad por parte de AENOR. Todos los datos técnicos que se presentan como clasificación según UNE-EN 61537 han sido rigurosamente verificados por este organismo. Tiene a su disposición los certificados completos en www.aiscan.com. Exija siempre la máxima calidad para su instalación. Exija el certificado de AENOR.
- UL** Las referencias identificadas han superado los más estrictos ensayos definidos por el NFPA 70 National Electrical Code (NEC), y la NEMA V1-2009. Queda así garantizada su continuidad eléctrica bajo el marco regulatorio más restrictivo en este aspecto, y es válida su instalación en los EEUU, así como en el resto de países en los que se requiera esta certificación.

¡Nuevo Producto!

Bandeja de escalera C8

Más de 1.000 horas en ensayo de niebla salina neutra (NSS) según ISO 9227, sin que se produzca la aparición de óxido rojo (<5% de la superficie total).

Fruto de un largo período de investigación con los materiales más exigentes, y tras el desarrollo de unas nuevas líneas de producción con la tecnología más vanguardista, tenemos el privilegio de lanzar al mercado las bandejas portacables más resistentes de nuestro catálogo.

- Máxima estabilidad mecánica. Gracias a su doble remache en paralelo reforzado, la unión entre travesaños y largueros se consigue dotar al producto final de mayor rigidez estructural.
- Acero de hasta 2 mm de espesor, para la máxima carga de trabajo admisible. Se trata de una bandeja portacables diseñada para lograr gran capacidad de carga de cableado.
- Material de muy alta resistencia a la corrosión para los ambientes más exigentes. Fabricada con el mejor acero pregalvanizado, conseguimos una bandeja portacables capaz de resistir en ambientes salinos*.
- Más ecológica**, al estar fabricadas con una menor cantidad de zinc.
- Menor desprendimiento de partículas de zinc**, lo que la solución óptima para instalaciones en centros de procesamiento de datos.

* Resistencia a la corrosión Clase 8 acorde a UNE-EN 61537

** Versus bandejas portacables galvanizadas ISO 1461



bandeja portacables
de escalera



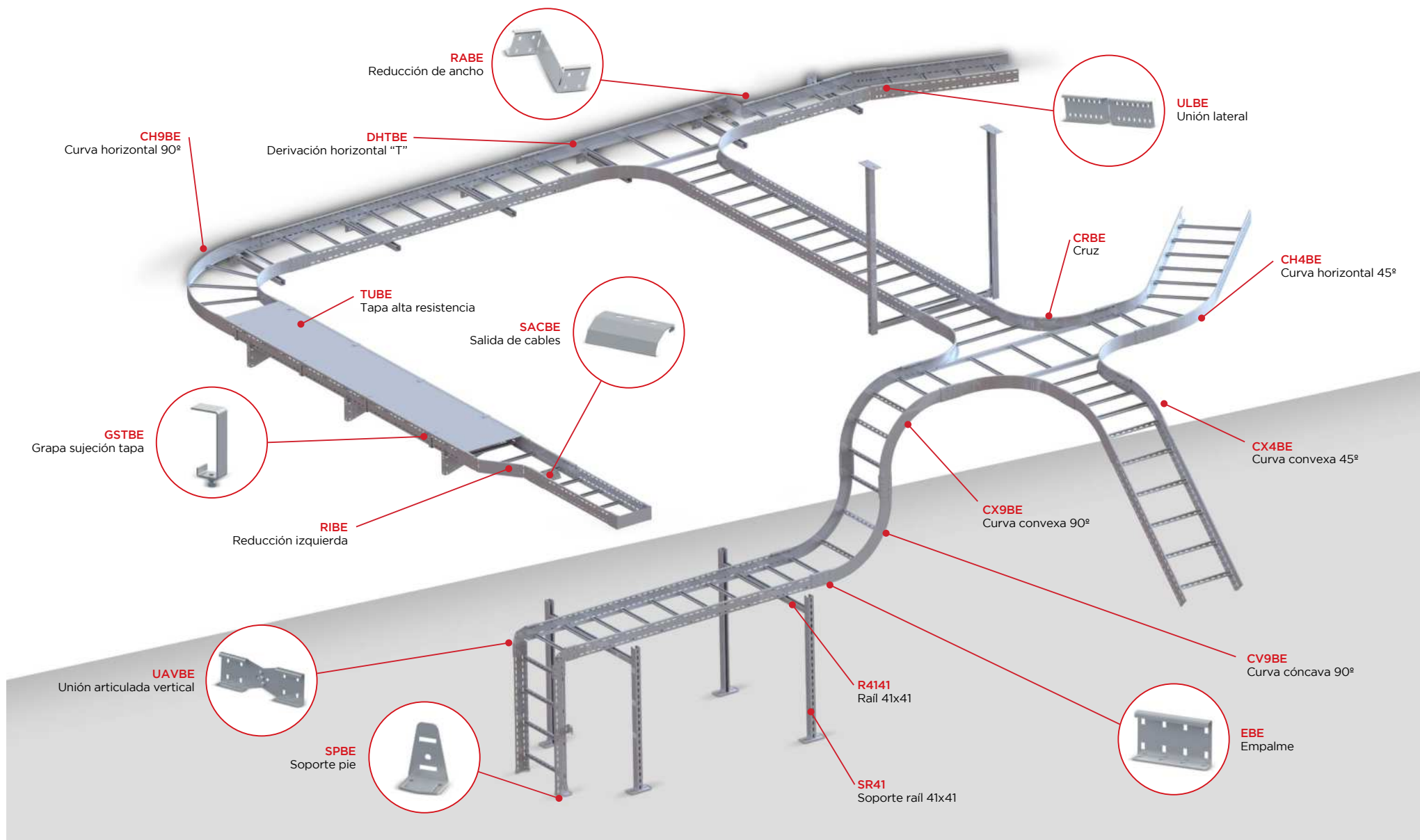

bandeja portables de escalera



BE **CE**
Bandeja portables de escalera alta resistencia
Conforme UNE-EN 61537
Clase ETIM: ECO000854

no propagador	sí	sí	clase 8	-40°C / 150°C	hasta 20 J	en estudio*

A.R. CS	A (mm)	B (mm)	C (mm)	L ₁ (mm)	S (cm ²)	Δ (kg/m)	h ₁	h ₂	h ₃ (m)	↓ (N/m) 3m
BEA0610	60	100	3000	2	60	3,52	CUBEA-EBEA	6	1140	
BEA0620	60	200	3000	2	120	3,86	CUBEA-EBEA	6	1140	
BEA0630	60	300	3000	2	180	4,20	CUBEA-EBEA	6	1140	
BEA0640	60	400	3000	2	240	4,54	CUBEA-EBEA	6	1140	
BEA0650	60	500	3000	2	300	4,88	CUBEA-EBEA	6	1140	
BEA0660	60	600	3000	2	360	5,22	CUBEA-EBEA	6	1140	
BEA0670	60	700	3000	2	420	5,56	CUBEA-EBEA	6	1140	
BEA0680	60	800	3000	2	480	5,90	CUBEA-EBEA	6	1140	
BEA0690	60	900	3000	2	540	6,24	CUBEA-EBEA	6	1140	
BEA0810	80	100	3000	2	80	4,15	CUBEA-EBEA	6	1275	
BEA0820	80	200	3000	2	160	4,49	CUBEA-EBEA	6	1275	
BEA0830	80	300	3000	2	240	4,83	CUBEA-EBEA	6	1275	
BEA0840	80	400	3000	2	320	5,17	CUBEA-EBEA	6	1275	
BEA0850	80	500	3000	2	400	5,51	CUBEA-EBEA	6	1275	
BEA0860	80	600	3000	2	480	5,85	CUBEA-EBEA	6	1275	
BEA0870	80	700	3000	2	560	6,19	CUBEA-EBEA	6	1275	
BEA0880	80	800	3000	2	640	6,53	CUBEA-EBEA	6	1275	
BEA0890	80	900	3000	2	720	6,87	CUBEA-EBEA	6	1275	
BEA1010	100	100	3000	2	100	4,78	CUBEA-EBEA	6	1450	
BEA1020	100	200	3000	2	200	5,12	CUBEA-EBEA	6	1450	
BEA1030	100	300	3000	2	300	5,46	CUBEA-EBEA	6	1450	
BEA1040	100	400	3000	2	400	5,80	CUBEA-EBEA	6	1450	
BEA1050	100	500	3000	2	500	6,14	CUBEA-EBEA	6	1450	
BEA1060	100	600	3000	2	600	6,48	CUBEA-EBEA	6	1450	
BEA1070	100	700	3000	2	700	6,81	CUBEA-EBEA	6	1450	
BEA1080	100	800	3000	2	800	7,15	CUBEA-EBEA	6	1450	
BEA1090	100	900	3000	2	900	7,49	CUBEA-EBEA	6	1450	
BEA1210	120	100	3000	2	120	5,41	CUBEA-EBEA	6	1720	
BEA1220	120	200	3000	2	240	5,75	CUBEA-EBEA	6	1720	
BEA1230	120	300	3000	2	360	6,09	CUBEA-EBEA	6	1720	
BEA1240	120	400	3000	2	480	6,43	CUBEA-EBEA	6	1720	
BEA1250	120	500	3000	2	600	6,77	CUBEA-EBEA	6	1720	
BEA1260	120	600	3000	2	720	7,10	CUBEA-EBEA	6	1720	
BEA1270	120	700	3000	2	840	7,46	CUBEA-EBEA	6	1720	
BEA1280	120	800	3000	2	960	7,78	CUBEA-EBEA	6	1720	
BEA1290	120	900	3000	2	1080	8,12	CUBEA-EBEA	6	1720	

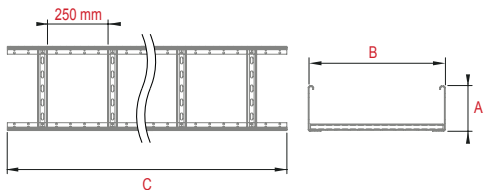

bandeja portables de escalera



BE **CE**
Bandeja portables de escalera alta resistencia
Conforme UNE-EN 61537
Clase ETIM: ECO000854

A.R. CS	A (mm)	B (mm)	C (mm)	L ₁ (mm)	S (cm ²)	Δ (kg/m)	h ₁	h ₂	h ₃ (m)	↓ (N/m) 3m
BEA1510	150	100	3000	2	150	6,35	CUBEA-EBEA	6	2400	
BEA1520	150	200	3000	2	300	6,69	CUBEA-EBEA	6	2400	
BEA1530	150	300	3000	2	450	7,03	CUBEA-EBEA	6	2400	
BEA1540	150	400	3000	2	600	7,37	CUBEA-EBEA	6	2400	
BEA1550	150	500	3000	2	750	7,71	CUBEA-EBEA	6	2400	
BEA1560	150	600	3000	2	900	8,05	CUBEA-EBEA	6	2400	
BEA1570	150	700	3000	2	1050	8,38	CUBEA-EBEA	6	2400	
BEA1580	150	800	3000	2	1200	8,72	CUBEA-EBEA	6	2400	
BEA1590	150	900	3000	2	1350	9,06	CUBEA-EBEA	6	2400	

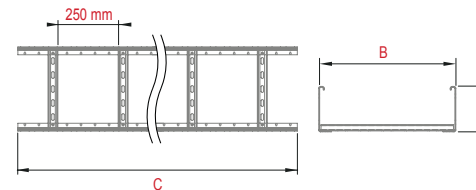

Características según norma **UNE-EN/IEC 61537**

metálico	no propagador	sí	sí	clase 8	-40°C / 150°C	hasta 20 J	3m

Acero DX51D - Zinc magnesio ZM310 (UNE-EN 10346)

Resistencia propagación de la llama

Continuidad eléctrica

Conductividad eléctrica

Resistencia a la corrosión

Según temperatura: Temperatura mínima de transporte de almacenamiento, de instalación y de uso. Temperatura máxima de transporte, de almacenamiento, de instalación y de uso

Según resistencia al impacto

Ensayo de CTA/Carga de trabajo admisible/tramos de bandejas/vano ensayado

Accesorios principales

• TUBE, DHTBE, TDHTBE, CH4BE, TCH4BE, CH9BE, TCH9BE, CV4BE, TCV4BE, CV9BE, TCV9BE, CX4BE, TCX4BE, CX9BE, TCX9BE, CRBE, TCRBE, DBE, TDBE, EBE, ULBE, UFBE, UAVBE, RABE, TSBE, UTSBE, RCBE, RDBE, RIBE, FSBE

• Tornillería: CUBEA, CTCA612

bandeja portables de escalera



BE S **CE**
Bandeja portables de escalera alta resistencia
Conforme UNE-EN 61537
Clase ETIM: ECO000854

no propagador	sí	sí	clase 8	-40°C / 150°C	hasta 20 J	en estudio*

A.R. CS	A (mm)	B (mm)	C (mm)	λ (mm)	ρ (cm ²)	Δ (kg/m)		
BEA0610S	60	100	3000	1,5	60	2,53	CUBEA	6
BEA0620S	60	200	3000	1,5	120	2,85	CUBEA	6
BEA0630S	60	300	3000	1,5	180	3,16	CUBEA	6
BEA0640S	60	400	3000	1,5	240	3,48	CUBEA	6
BEA0650S	60	500	3000	1,5	300	3,79	CUBEA	6
BEA0660S	60	600	3000	1,5	360	4,11	CUBEA	6
BEA0670S	60	700	3000	1,5	420	4,43	CUBEA	6
BEA0680S	60	800	3000	1,5	480	4,74	CUBEA	6
BEA0690S	60	900	3000	1,5	540	5,06	CUBEA	6
BEA0810S	80	100	3000	1,5	80	2,98	CUBEA	6
BEA0820S	80	200	3000	1,5	160	3,28	CUBEA	6
BEA0830S	80	300	3000	1,5	240	3,60	CUBEA	6
BEA0840S	80	400	3000	1,5	320	3,92	CUBEA	6
BEA0850S	80	500	3000	1,5	400	4,23	CUBEA	6
BEA0860S	80	600	3000	1,5	480	4,55	CUBEA	6
BEA0870S	80	700	3000	1,5	560	4,86	CUBEA	6
BEA0880S	80	800	3000	1,5	640	5,18	CUBEA	6
BEA0890S	80	900	3000	1,5	720	5,50	CUBEA	6
BEA1010S	100	100	3000	1,5	100	3,41	CUBEA	6
BEA1020S	100	200	3000	1,5	200	3,73	CUBEA	6
BEA1030S	100	300	3000	1,5	300	4,04	CUBEA	6
BEA1040S	100	400	3000	1,5	400	4,35	CUBEA	6
BEA1050S	100	500	3000	1,5	500	4,67	CUBEA	6
BEA1060S	100	600	3000	1,5	600	4,98	CUBEA	6
BEA1070S	100	700	3000	1,5	700	5,30	CUBEA	6
BEA1080S	100	800	3000	1,5	800	5,62	CUBEA	6
BEA1090S	100	900	3000	1,5	900	5,93	CUBEA	6
BEA1210S	120	100	3000	1,5	120	3,85	CUBEA	6
BEA1220S	120	200	3000	1,5	240	4,17	CUBEA	6
BEA1230S	120	300	3000	1,5	360	4,48	CUBEA	6
BEA1240S	120	400	3000	1,5	480	4,79	CUBEA	6
BEA1250S	120	500	3000	1,5	600	5,11	CUBEA	6
BEA1260S	120	600	3000	1,5	720	5,42	CUBEA	6
BEA1270S	120	700	3000	1,5	840	5,74	CUBEA	6
BEA1280S	120	800	3000	1,5	960	6,05	CUBEA	6
BEA1290S	120	900	3000	1,5	1080	6,37	CUBEA	6

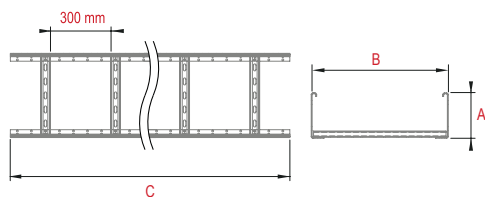

bandeja portables de escalera



BE S **CE**
Bandeja portables de escalera alta resistencia
Conforme UNE-EN 61537
Clase ETIM: ECO000854

A.R. CS	A (mm)	B (mm)	C (mm)	λ (mm)	ρ (cm ²)	Δ (kg/m)		
BEA1510S	150	100	3000	1,5	150	4,50	CUBEA	6
BEA1520S	150	200	3000	1,5	300	4,82	CUBEA	6
BEA1530S	150	300	3000	1,5	450	5,13	CUBEA	6
BEA1540S	150	400	3000	1,5	600	5,45	CUBEA	6
BEA1550S	150	500	3000	1,5	750	5,77	CUBEA	6
BEA1560S	150	600	3000	1,5	900	6,08	CUBEA	6
BEA1570S	150	700	3000	1,5	1050	6,40	CUBEA	6
BEA1580S	150	800	3000	1,5	1200	6,71	CUBEA	6
BEA1590S	150	900	3000	1,5	1350	7,03	CUBEA	6

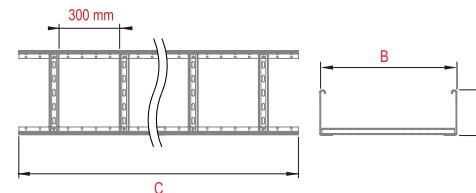

Características según norma **UNE-EN/IEC 61537**

metálico	no propagador	sí	sí	clase 8	-40°C / 150°C	hasta 20 J	3m

Acero DX51D - Zinc magnesio ZM310 (UNE-EN 10346)

Resistencia propagación de la llama

Continuidad eléctrica

Conductividad eléctrica

Resistencia a la corrosión

Según temperatura: Temperatura mínima de transporte de almacenamiento, de instalación y de uso. Temperatura máxima de transporte, de almacenamiento, de instalación y de uso

Según resistencia al impacto

Ensayo de CTA/Carga de trabajo admisible/tramos de bandejas/vano ensayado

Accesorios principales

• TUBE, DHTBE, TDHTBE, CH4BE, TCH4BE, CH9BE, TCH9BE, CV4BE, TCV4BE, CV9BE, TCV9BE, CX4BE, TCX4BE, CX9BE, TCX9BE, CRBE, TCRBE, DBE, TDBE, EBE, ULBE, UFBE, UAVBE, RABE, TSBE, UTSBE, RCBE, RDBE, RIBE, FSBE

• Tornillería: CUBEA, CTCA612

bandeja portacables de escalera



TUBE
Tapa bandeja portacables de escalera
Conforme UNE-EN 61537
Clase ETIM: ECO000854



no propagador	sí	sí	clase 8	-40°C / 150°C	hasta 20 J	en estudio*

A.R. C8	h (mm)	ρ (kg/m)	A (mm)	B (mm)	L (m)
TUBEA100	1,5	1,63	109	3000	6
TUBEA200	1,5	2,81	209	3000	6
TUBEA300	1,5	3,98	309	3000	6
TUBEA400	1,5	5,16	409	3000	6
TUBEA500	1,5	6,34	509	3000	6
TUBEA600	1,5	7,52	609	3000	6

Necesario el uso de elemento de fijación GSTBE

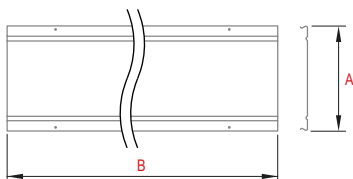

Características según norma **UNE-EN/IEC 61537**

metálico	no propagador	sí	sí	clase 8	-40°C / 150°C	hasta 20 J

Acero DX51D - Zinc magnesio ZM310 (UNE-EN 10346)

Resistencia propagación de la llama

Continuidad eléctrica

Conductividad eléctrica

Resistencia a la corrosión

Según temperatura: Temperatura mínima de transporte de almacenamiento, de instalación y de uso. Temperatura máxima de transporte, de almacenamiento, de instalación y de uso

Según resistencia al impacto

bandeja portacables de escalera





CH9BE / TCH9BE

Curva horizontal 90° / Tapa curva horizontal 90°
Conforme norma UNE-EN 61537



curvas, derivaciones,
reducciones y accesorios
bandeja portacables
de escalera

CH9BE

A.R. C8	A (mm)	B (mm)	C (mm)	h ₁ (mm)	Δ (kg)	U (uni.)	
CH9BEA0610	670	100	60	2	3,06	1	ALTURA 60
CH9BEA0620	770	200	60	2	3,67	1	
CH9BEA0630	870	300	60	2	4,28	1	
CH9BEA0640	970	400	60	2	4,89	1	
CH9BEA0650	1070	500	60	2	5,50	1	
CH9BEA0660	1170	600	60	2	7,26	1	
CH9BEA0670	1270	700	60	2	7,80	1	
CH9BEA0680	1370	800	60	2	8,59	1	
CH9BEA0690	1470	900	60	2	9,33	1	
CH9BEA0810	670	100	80	2	3,68	1	ALTURA 80
CH9BEA0820	770	200	80	2	4,34	1	
CH9BEA0830	870	300	80	2	5,00	1	
CH9BEA0840	970	400	80	2	5,66	1	
CH9BEA0850	1070	500	80	2	6,32	1	
CH9BEA0860	1170	600	80	2	8,13	1	
CH9BEA0870	1270	700	80	2	8,79	1	
CH9BEA0880	1370	800	80	2	9,65	1	
CH9BEA0890	1470	900	80	2	10,07	1	
CH9BEA1010	670	100	100	2	4,33	1	ALTURA 100
CH9BEA1020	770	200	100	2	5,03	1	
CH9BEA1030	870	300	100	2	5,78	1	
CH9BEA1040	970	400	100	2	6,45	1	
CH9BEA1050	1070	500	100	2	7,16	1	
CH9BEA1060	1170	600	100	2	9,03	1	
CH9BEA1070	1270	700	100	2	10,21	1	
CH9BEA1080	1370	800	100	2	10,58	1	
CH9BEA1090	1470	900	100	2	11,39	1	
CH9BEA1210	670	100	120	2	4,98	1	ALTURA 120
CH9BEA1220	770	200	120	2	5,04	1	
CH9BEA1230	870	300	120	2	5,75	1	
CH9BEA1240	970	400	120	2	6,46	1	
CH9BEA1250	1070	500	120	2	7,17	1	
CH9BEA1260	1170	600	120	2	9,93	1	
CH9BEA1270	1270	700	120	2	10,67	1	
CH9BEA1280	1370	800	120	2	11,63	1	
CH9BEA1290	1470	900	120	2	12,43	1	

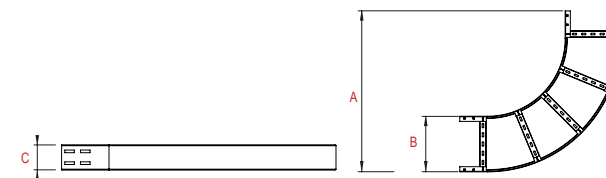

curvas y derivaciones de escalera



CE

CH9BE / TCH9BE

Curva horizontal 90° / Tapa curva horizontal 90°
Conforme norma UNE-EN 61537

CH9BE

A.R. C8	A (mm)	B (mm)	C (mm)	h (mm)	Δ (kg)	U (uni.)
CH9BEA1510	670	100	150	2	5,96	1
CH9BEA1520	770	200	150	2	6,79	1
CH9BEA1530	870	300	150	2	7,62	1
CH9BEA1540	970	400	150	2	8,46	1
CH9BEA1550	1070	500	150	2	9,29	1
CH9BEA1560	1170	600	150	2	11,28	1
CH9BEA1570	1270	700	150	2	12,09	1
CH9BEA1580	1370	800	150	2	13,21	1
CH9BEA1590	1470	900	150	2	14,00	1

ALTURA 150

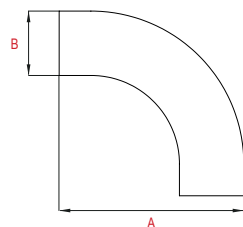
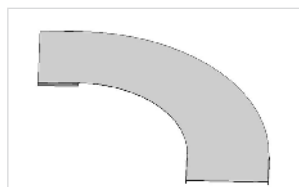

TCH9BE

A.R. C8	A (mm)	B (mm)	h (mm)	Δ (kg)	U (uni.)
TCH9BEA100	674,75	109	1,5	1,38	1
TCH9BEA200	774,5	209	1,5	2,79	1
TCH9BEA300	874,5	309	1,5	4,39	1
TCH9BEA400	974,5	409	1,5	6,17	1
TCH9BEA500	1074,5	509	1,5	8,13	1
TCH9BEA600	1174,5	609	1,5	10,28	1

Necesario el uso de elemento de fijación GSTBE

curvas y derivaciones de escalera



CE

CH4BE / TCH4BE

Curva horizontal 45° / Tapa curva horizontal 45°
Conforme norma UNE-EN 61537

CH4BE

A.R. C8	A (mm)	B (mm)	C (mm)	D (mm)	h (mm)	Δ (kg)	U (uni.)
CH4BEA0610	624	100	330	60	2	1,98	1
CH4BEA0620	694	200	430	60	2	2,33	1
CH4BEA0630	765	300	530	60	2	2,67	1
CH4BEA0640	836	400	630	60	2	3,02	1
CH4BEA0650	907	500	730	60	2	3,37	1
CH4BEA0660	977	600	830	60	2	4,37	1
CH4BEA0670	1081	700	930	60	2	4,76	1
CH4BEA0680	1119	800	1030	60	2	5,16	1
CH4BEA0690	1189	900	1125	60	2	5,52	1
CH4BEA0810	624	100	330	80	2	2,56	1
CH4BEA0820	694	200	430	80	2	2,93	1
CH4BEA0830	765	300	530	80	2	3,31	1
CH4BEA0840	836	400	630	80	2	3,97	1
CH4BEA0850	907	500	730	80	2	4,05	1
CH4BEA0860	977	600	828	80	2	4,86	1
CH4BEA0870	1000	700	980	80	2	5,23	1
CH4BEA0880	1119	800	1030	80	2	5,73	1
CH4BEA0890	1189	900	1125	80	2	6,11	1
CH4BEA1010	624	100	330	100	2	3,00	1
CH4BEA1020	694	200	430	100	2	3,39	1
CH4BEA1030	765	300	530	100	2	3,79	1
CH4BEA1040	836	400	630	100	2	4,19	1
CH4BEA1050	907	500	730	100	2	4,59	1
CH4BEA1060	977	600	828	100	2	5,83	1
CH4BEA1070	986	700	980	100	2	6,26	1
CH4BEA1080	1119	800	1030	100	2	6,74	1
CH4BEA1090	1189	900	1125	100	2	7,13	1
CH4BEA1210	624	100	330	120	2	3,31	1
CH4BEA1220	694	200	430	120	2	3,73	1
CH4BEA1230	765	300	530	120	2	4,15	1
CH4BEA1240	836	400	630	120	2	4,58	1
CH4BEA1250	907	500	730	120	2	5,00	1
CH4BEA1260	977	600	828	120	2	5,96	1
CH4BEA1270	1081	700	980	120	2	6,39	1
CH4BEA1280	1119	800	1030	120	2	6,93	1
CH4BEA1290	1189	900	1125	120	2	7,34	1

ALTURA 60
ALTURA 80
ALTURA 100
ALTURA 120

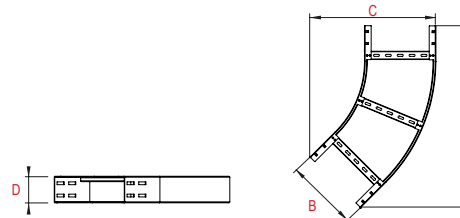

curvas y derivaciones de escalera



CE

CH4BE / TCH4BE

Curva horizontal 45° / Tapa curva horizontal 45°
Conforme norma UNE-EN 61537

CH4BE

A.R. C8	A (mm)	B (mm)	C (mm)	D (mm)	h (mm)	Δ (kg)	U (uni.)
CH4BEA1510	1189	100	330	150	2	3,94	1
CH4BEA1520	694,47	200	430	150	2	4,40	1
CH4BEA1530	765,18	300	530	150	2	4,86	1
CH4BEA1540	835,89	400	630	150	2	5,32	1
CH4BEA1550	906,6	500	730	150	2	5,78	1
CH4BEA1560	977,31	600	828	150	2	6,78	1
CH4BEA1570	996,3	700	980	150	2	7,27	1
CH4BEA1580	1118,74	800	1030	150	2	7,84	1
CH4BEA1590	1189,45	900	1125	150	2	8,27	1

ALTURA 150

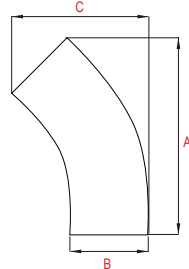
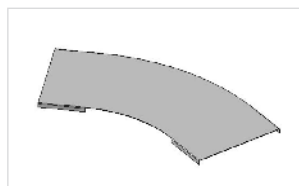

TCH4BE

A.R. C8	A (mm)	B (mm)	C (mm)	h (mm)	Δ (kg)	U (uni.)
TCH4BEA100	627	109	337	1,5	0,93	1
TCH4BEA200	698	209	437	1,5	1,81	1
TCH4BEA300	768	309	537	1,5	2,78	1
TCH4BEA400	839	409	637	1,5	3,85	1
TCH4BEA500	910	509	737	1,5	5,01	1
TCH4BEA600	981	609	837	1,5	6,26	1

Necesario el uso de elemento de fijación GSTBE

curvas y derivaciones de escalera



CE

CV9BE / TCV9BE

Curva cóncava 90° / Tapa Curva cóncava 90°
Conforme norma UNE-EN 61537

CV9BE

A.R. C8	A (mm)	B (mm)	C (mm)	h (mm)	Δ (kg)	U (uni.)
CV9BEA0610	589	100	60	2	2,75	1
CV9BEA0620	589	200	60	2	3,09	1
CV9BEA0630	589	300	60	2	3,43	1
CV9BEA0640	589	400	60	2	3,77	1
CV9BEA0650	589	500	60	2	4,11	1
CV9BEA0660	589	600	60	2	4,44	1
CV9BEA0670	589	700	60	2	4,78	1
CV9BEA0680	589	800	60	2	4,15	1
CV9BEA0690	589	900	60	2	5,46	1
CV9BEA0810	599	100	80	2	3,31	1
CV9BEA0820	599	200	80	2	3,65	1
CV9BEA0830	599	300	80	2	3,99	1
CV9BEA0840	599	400	80	2	4,33	1
CV9BEA0850	599	500	80	2	4,67	1
CV9BEA0860	599	600	80	2	5,01	1
CV9BEA0870	599	700	80	2	5,34	1
CV9BEA0880	599	800	80	2	5,69	1
CV9BEA0890	599	900	80	2	6,03	1
CV9BEA1010	609	100	100	2	3,90	1
CV9BEA1020	609	200	100	2	4,24	1
CV9BEA1030	609	300	100	2	4,58	1
CV9BEA1040	609	400	100	2	4,92	1
CV9BEA1050	609	500	100	2	5,25	1
CV9BEA1060	609	600	100	2	5,59	1
CV9BEA1070	609	700	100	2	5,93	1
CV9BEA1080	609	800	100	2	6,27	1
CV9BEA1090	609	900	100	2	7,19	1
CV9BEA1210	619	100	120	2	4,48	1
CV9BEA1220	619	200	120	2	4,82	1
CV9BEA1230	619	300	120	2	5,16	1
CV9BEA1240	619	400	120	2	5,50	1
CV9BEA1250	619	500	120	2	5,84	1
CV9BEA1260	619	600	120	2	6,18	1
CV9BEA1270	619	700	120	2	6,52	1
CV9BEA1280	619	800	120	2	6,94	1
CV9BEA1290	619	900	120	2	7,28	1

ALTURA 60
ALTURA 80
ALTURA 100
ALTURA 120

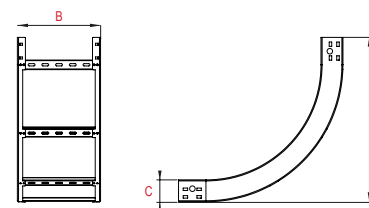

curvas y derivaciones de escalera



CE

CV9BE / TCV9BE

Curva cóncava 90° / Tapa Curva cóncava 90°
Conforme norma UNE-EN 61537

CV9BE

A.R. C8	A (mm)	B (mm)	C (mm)	L ₁ (mm)	Δ (kg)	(uni.)
CV9BEA1510	634	100	150	2	5,36	1
CV9BEA1520	634	200	150	2	5,70	1
CV9BEA1530	634	300	150	2	6,04	1
CV9BEA1540	634	400	150	2	6,37	1
CV9BEA1550	634	500	150	2	6,71	1
CV9BEA1560	634	600	150	2	7,05	1
CV9BEA1570	634	700	150	2	7,39	1
CV9BEA1580	634	800	150	2	7,73	1
CV9BEA1590	634	900	150	2	8,07	1

ALTURA 150

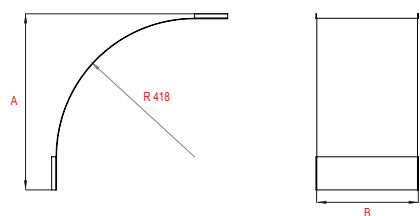

TCV9BE

A.R. C8	A (mm)	B (mm)	L ₁ (mm)	Δ (kg)	(uni.)
TCV9BEA100	518	109	1,5	1,12	1
TCV9BEA200	518	209	1,5	2,13	1
TCV9BEA300	518	309	1,5	3,13	1
TCV9BEA400	518	409	1,5	4,14	1
TCV9BEA500	518	509	1,5	5,15	1
TCV9BEA600	518	609	1,5	6,16	1

Necesario el uso de elemento de fijación GSTBE

curvas y derivaciones de escalera



CE

CV4BE / TCV4BE

Curva cóncava 45° / Tapa Curva cóncava 45°
Conforme norma UNE-EN 61537

CV4BE

A.R. C8	A (mm)	B (mm)	C (mm)	D (mm)	L ₁ (mm)	Δ (kg)	(uni.)
CV4BEA0610	535	100	264	60	2	1,69	1
CV4BEA0620	535	200	264	60	2	1,95	1
CV4BEA0630	535	300	264	60	2	2,20	1
CV4BEA0640	535	400	264	60	2	2,45	1
CV4BEA0650	535	500	264	60	2	2,71	1
CV4BEA0660	535	600	264	60	2	2,96	1
CV4BEA0670	535	700	264	60	2	3,21	1
CV4BEA0680	535	800	264	60	2	4,45	1
CV4BEA0690	535	900	264	60	2	3,73	1
CV4BEA0810	548	100	284	80	2	1,99	1
CV4BEA0820	548	200	284	80	2	2,24	1
CV4BEA0830	548	300	284	80	2	2,50	1
CV4BEA0840	548	400	284	80	2	2,75	1
CV4BEA0850	548	500	284	80	2	3,01	1
CV4BEA0860	548	600	284	80	2	3,26	1
CV4BEA0870	548	700	284	80	2	3,51	1
CV4BEA0880	548	800	284	80	2	7,29	1
CV4BEA0890	548	900	284	80	2	4,85	1
CV4BEA1010	562	100	303	100	2	2,38	1
CV4BEA1020	562	200	303	100	2	2,64	1
CV4BEA1030	562	300	303	100	2	2,89	1
CV4BEA1040	562	400	303	100	2	3,15	1
CV4BEA1050	562	500	303	100	2	3,40	1
CV4BEA1060	562	600	303	100	2	3,66	1
CV4BEA1070	562	700	303	100	2	3,91	1
CV4BEA1080	562	800	303	100	2	3,47	1
CV4BEA1090	562	900	303	100	2	5,45	1
CV4BEA1210	576	100	323	120	2	2,79	1
CV4BEA1220	576	200	323	120	2	3,04	1
CV4BEA1230	576	300	323	120	2	3,30	1
CV4BEA1240	576	400	323	120	2	3,55	1
CV4BEA1250	576	500	323	120	2	3,81	1
CV4BEA1260	576	600	323	120	2	4,06	1
CV4BEA1270	576	700	323	120	2	4,32	1
CV4BEA1280	576	800	323	120	2	4,56	1
CV4BEA1290	576	900	323	120	2	4,82	1

ALTURA 60
ALTURA 80
ALTURA 100
ALTURA 120

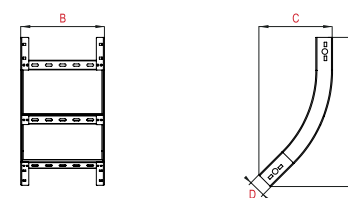

curvas y derivaciones de escalera



CE

CV4BE / TCV4BE

Curva cóncava 45° / Tapa Curva cóncava 45°
Conforme norma UNE-EN 61537

CV4BE

A.R. C8	A (mm)	B (mm)	C (mm)	D (mm)	⌊ (mm)	△ (kg)	▢ (uni.)
CV4BEA1510	597	100	354	150	2	3,42	1
CV4BEA1520	597	200	354	150	2	3,67	1
CV4BEA1530	597	300	354	150	2	3,93	1
CV4BEA1540	597	400	354	150	2	4,18	1
CV4BEA1550	597	500	354	150	2	4,44	1
CV4BEA1560	597	600	354	150	2	4,69	1
CV4BEA1570	597	700	354	150	2	4,94	1
CV4BEA1580	597	800	354	150	2	5,20	1
CV4BEA1590	597	900	354	150	2	5,45	1

ALTURA 150

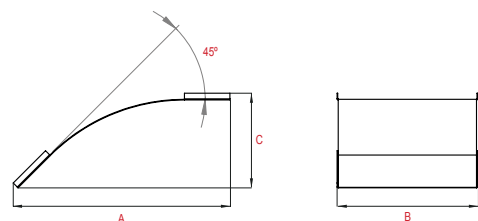

TCV4BE

A.R. C8	A (mm)	B (mm)	C (mm)	⌊ (mm)	△ (kg)	▢ (uni.)
TCV4BEA100	476	109	208	1,5	0,72	1
TCV4BEA200	476	209	208	1,5	1,34	1
TCV4BEA300	476	309	208	1,5	1,96	1
TCV4BEA400	476	409	208	1,5	2,58	1
TCV4BEA500	476	509	208	1,5	3,20	1
TCV4BEA600	476	609	208	1,5	3,82	1

Necesario el uso de elemento de fijación GSTBE

curvas y derivaciones de escalera



CE

CX9BE / TCX9BE

Curva convexa 90° / Tapa Curva convexa 90°
Conforme norma UNE-EN 61537

CX9BE

A.R. C8	A (mm)	B (mm)	C (mm)	⌊ (mm)	△ (kg)	▢ (uni.)
CX9BEA0610	580	100	60	2	2,68	1
CX9BEA0620	580	200	60	2	3,02	1
CX9BEA0630	580	300	60	2	3,36	1
CX9BEA0640	580	400	60	2	3,70	1
CX9BEA0650	580	500	60	2	4,04	1
CX9BEA0660	580	600	60	2	4,38	1
CX9BEA0670	580	700	60	2	4,71	1
CX9BEA0680	580	800	60	2	5,06	1
CX9BEA0690	580	900	60	2	5,40	1
CX9BEA0810	600	100	80	2	3,28	1
CX9BEA0820	600	200	80	2	3,62	1
CX9BEA0830	600	300	80	2	3,96	1
CX9BEA0840	600	400	80	2	4,30	1
CX9BEA0850	600	500	80	2	4,64	1
CX9BEA0860	600	600	80	2	4,98	1
CX9BEA0870	600	700	80	2	5,35	1
CX9BEA0880	600	800	80	2	5,65	1
CX9BEA0890	600	900	80	2	5,99	1
CX9BEA1010	560	100	100	2	3,92	1
CX9BEA1020	560	200	100	2	4,25	1
CX9BEA1030	560	300	100	2	4,59	1
CX9BEA1040	560	400	100	2	4,93	1
CX9BEA1050	560	500	100	2	5,27	1
CX9BEA1060	560	600	100	2	5,61	1
CX9BEA1070	560	700	100	2	5,95	1
CX9BEA1080	560	800	100	2	6,29	1
CX9BEA1090	560	900	100	2	6,63	1
CX9BEA1210	640	100	120	2	4,57	1
CX9BEA1220	640	200	120	2	4,91	1
CX9BEA1230	640	300	120	2	5,25	1
CX9BEA1240	640	400	120	2	5,59	1
CX9BEA1250	640	500	120	2	5,93	1
CX9BEA1260	640	600	120	2	6,27	1
CX9BEA1270	640	700	120	2	6,60	1
CX9BEA1280	640	800	120	2	6,94	1
CX9BEA1290	640	900	120	2	7,28	1

ALTURA 60
ALTURA 80
ALTURA 100
ALTURA 120

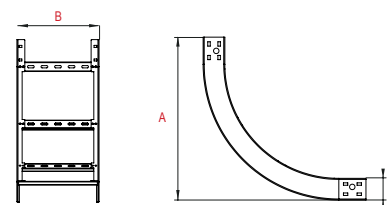

curvas y derivaciones de escalera



CE

CX9BE / TCX9BE

Curva convexa 90° / Tapa Curva convexa 90°
Conforme norma UNE-EN 61537

CX9BEA

A.R. C8	A (mm)	B (mm)	C (mm)	L (mm)	Δ (kg)	(uni.)
CX9BEA1510	670	100	150	2	5,59	1
CX9BEA1520	670	200	150	2	5,93	1
CX9BEA1530	670	300	150	2	6,27	1
CX9BEA1540	670	400	150	2	6,61	1
CX9BEA1550	670	500	150	2	6,94	1
CX9BEA1560	670	600	150	2	7,28	1
CX9BEA1570	670	700	150	2	7,62	1
CX9BEA1580	670	800	150	2	7,96	1
CX9BEA1590	670	900	150	2	8,30	1

ALTURA 150



curvas y derivaciones de escalera

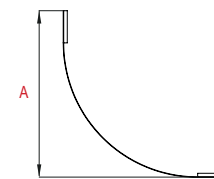

TCX9BE

A.R. C8	A (mm)	B (mm)	L (mm)	Δ (kg)	(uni.)
TCX9BEA0610	590	109	1,5	1,26	1
TCX9BEA0620	590	209	1,5	2,40	1
TCX9BEA0630	590	309	1,5	3,54	1
TCX9BEA0640	590	409	1,5	4,68	1
TCX9BEA0650	590	509	1,5	5,81	1
TCX9BEA0660	590	609	1,5	6,95	1
TCX9BEA0810	610	109	1,5	1,30	1
TCX9BEA0820	610	209	1,5	2,47	1
TCX9BEA0830	610	309	1,5	3,65	1
TCX9BEA0840	610	409	1,5	4,82	1
TCX9BEA0850	610	509	1,5	6,00	1
TCX9BEA0860	610	609	1,5	7,18	1
TCX9BEA1010	630	109	1,5	1,33	1
TCX9BEA1020	630	209	1,5	2,55	1
TCX9BEA1030	630	309	1,5	3,76	1
TCX9BEA1040	630	409	1,5	4,97	1
TCX9BEA1050	630	509	1,5	6,19	1
TCX9BEA1060	630	609	1,5	7,40	1
TCX9BEA1210	644	109	1,5	1,36	1
TCX9BEA1220	644	209	1,5	2,60	1
TCX9BEA1230	644	309	1,5	3,84	1
TCX9BEA1240	644	409	1,5	5,08	1
TCX9BEA1250	644	509	1,5	6,32	1
TCX9BEA1260	644	609	1,5	7,56	1
TCX9BEA1510	680	109	1,5	1,43	1
TCX9BEA1520	680	209	1,5	2,74	1
TCX9BEA1530	680	309	1,5	4,04	1
TCX9BEA1540	680	409	1,5	5,35	1
TCX9BEA1550	680	509	1,5	6,65	1
TCX9BEA1560	680	609	1,5	7,96	1

Necesario el uso de elemento de fijación GSTBE

curvas y derivaciones de escalera



CE

CX4BE / TCX4BE

Curva convexa 45° / Tapa Curva convexa 45°
Conforme norma UNE-EN 61537

CX4BE

A.R. C8	A (mm)	B (mm)	C (mm)	D (mm)	L _x (mm)	Δ (kg)	U (uni.)	
CX4BEA0610	510	100	253	60	2	1,69	1	ALTURA 60
CX4BEA0620	510	200	253	60	2	1,95	1	
CX4BEA0630	510	300	253	60	2	2,20	1	
CX4BEA0640	510	400	253	60	2	2,45	1	
CX4BEA0650	510	500	253	60	2	2,71	1	
CX4BEA0660	510	600	253	60	2	2,96	1	
CX4BEA0670	510	700	253	60	2	3,22	1	
CX4BEA0680	510	800	253	60	2	3,47	1	
CX4BEA0690	510	900	253	60	2	3,73	1	
CX4BEA0810	524	100	224	80	2	2,04	1	
CX4BEA0820	524	200	224	80	2	2,30	1	
CX4BEA0830	524	300	224	80	2	2,55	1	
CX4BEA0840	524	400	224	80	2	2,81	1	
CX4BEA0850	524	500	224	80	2	3,06	1	
CX4BEA0860	524	600	224	80	2	3,32	1	
CX4BEA0870	524	700	224	80	2	3,57	1	
CX4BEA0880	524	800	224	80	2	3,82	1	
CX4BEA0890	524	900	224	80	2	4,08	1	
CX4BEA1010	538	100	293	100	2	2,42	1	
CX4BEA1020	538	200	293	100	2	2,68	1	
CX4BEA1030	538	300	293	100	2	2,93	1	
CX4BEA1040	538	400	293	100	2	3,19	1	
CX4BEA1050	538	500	293	100	2	3,44	1	
CX4BEA1060	538	600	293	100	2	3,70	1	
CX4BEA1070	538	700	293	100	2	3,95	1	
CX4BEA1080	538	800	293	100	2	4,21	1	
CX4BEA1090	538	900	293	100	2	4,46	1	
CX4BEA1210	553	100	314	120	2	2,81	1	
CX4BEA1220	553	200	314	120	2	3,07	1	
CX4BEA1230	553	300	314	120	2	3,32	1	
CX4BEA1240	553	400	314	120	2	3,58	1	
CX4BEA1250	553	500	314	120	2	3,83	1	
CX4BEA1260	553	600	314	120	2	4,09	1	
CX4BEA1270	553	700	314	120	2	4,34	1	
CX4BEA1280	553	800	314	120	2	4,59	1	
CX4BEA1290	553	900	314	120	2	4,85	1	

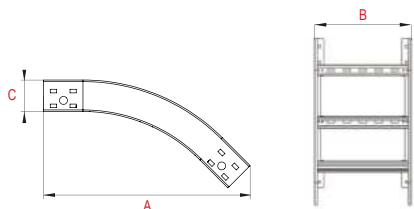

curvas y derivaciones de escalera



CE

CX4BE / TCX4BE

Curva convexa 45° / Tapa Curva convexa 45°
Conforme norma UNE-EN 61537

CX4BE

A.R. C8	A (mm)	B (mm)	C (mm)	D (mm)	L _x (mm)	Δ (kg)	U (uni.)	
CX4BEA1510	574	100	344	150	2	3,42	1	ALTURA 150
CX4BEA1520	574	200	344	150	2	3,67	1	
CX4BEA1530	574	300	344	150	2	3,93	1	
CX4BEA1540	574	400	344	150	2	4,18	1	
CX4BEA1550	574	500	344	150	2	4,43	1	
CX4BEA1560	574	600	344	150	2	4,69	1	
CX4BEA1570	574	700	344	150	2	4,94	1	
CX4BEA1580	574	800	344	150	2	5,20	1	
CX4BEA1590	574	900	344	150	2	5,45	1	



curvas y derivaciones de escalera

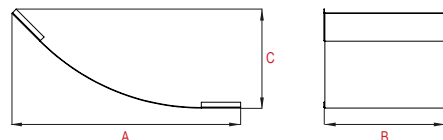

TCX4BE

A.R. C8	A (mm)	B (mm)	C (mm)	L _λ (mm)	Δ (kg)	≡ (uni.)
TCX4BEA0610	517	109	225	1,5	0,79	1
TCX4BEA0620	517	209	225	1,5	1,47	1
TCX4BEA0630	517	309	225	1,5	2,16	1
TCX4BEA0640	517	409	225	1,5	2,85	1
TCX4BEA0650	517	509	225	1,5	3,54	1
TCX4BEA0660	517	609	225	1,5	4,22	1
TCX4BEA0810	520	109	231	1,5	0,81	1
TCX4BEA0820	520	209	231	1,5	1,51	1
TCX4BEA0830	520	309	231	1,5	2,22	1
TCX4BEA0840	520	409	231	1,5	2,92	1
TCX4BEA0850	520	509	231	1,5	3,63	1
TCX4BEA0860	520	609	231	1,5	4,34	1
TCX4BEA1010	545	109	236	1,5	0,83	1
TCX4BEA1020	545	209	236	1,5	1,55	1
TCX4BEA1030	545	309	236	1,5	2,27	1
TCX4BEA1040	545	409	236	1,5	3,00	1
TCX4BEA1050	545	509	236	1,5	3,72	1
TCX4BEA1060	545	609	236	1,5	4,45	1
TCX4BEA1210	555	109	241	1,5	0,84	1
TCX4BEA1220	555	209	241	1,5	1,58	1
TCX4BEA1230	555	309	241	1,5	2,31	1
TCX4BEA1240	555	409	241	1,5	3,05	1
TCX4BEA1250	555	509	241	1,5	3,79	1
TCX4BEA1260	555	609	241	1,5	4,53	1
TCX4BEA1510	580	109	251	1,5	0,87	1
TCX4BEA1520	580	209	251	1,5	1,64	1
TCX4BEA1530	580	309	251	1,5	2,41	1
TCX4BEA1540	580	409	251	1,5	3,19	1
TCX4BEA1550	580	509	251	1,5	3,96	1
TCX4BEA1560	580	609	251	1,5	4,73	1

Necesario el uso de elemento de fijación GSTBE

curvas y derivaciones de escalera



DHTBE / TDHTBE
Derivación horizontal "T"
Tapa Derivación horizontal "T"
Conforme norma UNE-EN 61537

DHTBE

A.R. C8	A (mm)	B (mm)	C (mm)	D (mm)	L _λ (mm)	Δ (kg)	≡ (uni.)	
DHTBEA0610	1240	100	670	60	2	6,71	1	ALTURA 60
DHTBEA0620	1340	200	770	60	2	7,59	1	
DHTBEA0630	1440	300	870	60	2	8,47	1	
DHTBEA0640	1540	400	970	60	2	9,36	1	
DHTBEA0650	1640	500	1070	60	2	10,24	1	
DHTBEA0660	1740	600	1170	60	2	11,12	1	
DHTBEA0670	1840	700	1270	60	2	12,00	1	
DHTBEA0680	1940	800	1370	60	2	12,87	1	
DHTBEA0690	2040	900	1470	60	2	13,77	1	
DHTBEA0810	1240	100	670	80	2	7,67	1	ALTURA 80
DHTBEA0820	1340	200	770	80	2	8,58	1	
DHTBEA0830	1440	300	870	80	2	9,50	1	
DHTBEA0840	1540	400	970	80	2	10,41	1	
DHTBEA0850	1640	500	1070	80	2	11,33	1	
DHTBEA0860	1740	600	1170	80	2	12,24	1	
DHTBEA0870	1840	700	1270	80	2	12,58	1	
DHTBEA0880	1940	800	1370	80	2	14,05	1	
DHTBEA0890	2040	900	1470	80	2	14,98	1	
DHTBEA1010	1240	100	670	100	2	8,66	1	ALTURA 100
DHTBEA1020	1340	200	770	100	2	9,61	1	
DHTBEA1030	1440	300	870	100	2	10,55	1	
DHTBEA1040	1540	400	970	100	2	11,50	1	
DHTBEA1050	1640	500	1070	100	2	12,44	1	
DHTBEA1060	1740	600	1170	100	2	13,39	1	
DHTBEA1070	1840	700	1270	100	2	13,50	1	
DHTBEA1080	1940	800	1370	100	2	15,26	1	
DHTBEA1090	2040	900	1470	100	2	16,23	1	
DHTBEA1210	1240	100	670	120	2	9,65	1	ALTURA 120
DHTBEA1220	1340	200	770	120	2	10,63	1	
DHTBEA1230	1440	300	870	120	2	11,61	1	
DHTBEA1240	1540	400	970	120	2	12,59	1	
DHTBEA1250	1640	500	1070	120	2	13,56	1	
DHTBEA1260	1740	600	1170	120	2	14,54	1	
DHTBEA1270	1840	700	1270	120	2	15,52	1	
DHTBEA1280	1940	800	1370	120	2	16,48	1	
DHTBEA1290	2040	900	1470	120	2	17,47	1	

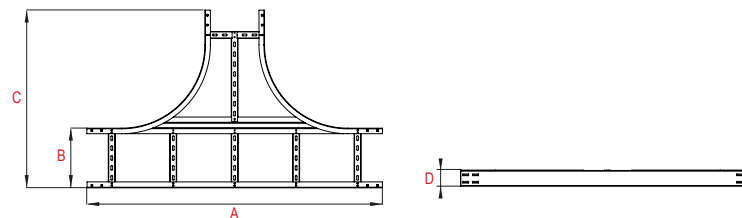

curvas y derivaciones de escalera



CE

DHTBE / TDHTBE
Derivación horizontal "T"
Tapa Derivación horizontal "T"
Conforme norma UNE-EN 61537

DHTBE

A.R. C8	A (mm)	B (mm)	C (mm)	D (mm)	h (mm)	Δ (kg)	uni.
DHTBEA1510	1240	100	670	150	2	11,14	1
DHTBEA1520	1340	200	770	150	2	12,17	1
DHTBEA1530	1440	300	870	150	2	13,19	1
DHTBEA1540	1540	400	970	150	2	14,22	1
DHTBEA1550	1640	500	1070	150	2	15,24	1
DHTBEA1560	1740	600	1170	150	2	16,27	1
DHTBEA1570	1840	700	1270	150	2	17,29	1
DHTBEA1580	1940	800	1370	150	2	18,29	1
DHTBEA1590	2040	900	1470	150	2	19,34	1

ALTURA 150

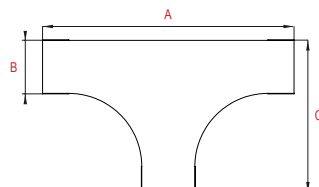

TDHTBE

A.R. C8	A (mm)	B (mm)	C (mm)	h (mm)	Δ (kg)	uni.
TDHTBEA100	1240	109	674	1,5	3,26	1
TDHTBEA200	1340	209	774	1,5	5,63	1
TDHTBEA300	1440	309	874	1,5	8,23	1
TDHTBEA400	1540	409	974	1,5	11,07	1
TDHTBEA500	1640	509	1074	1,5	14,15	1
TDHTBEA600	1740	609	1174	1,5	17,46	1

Necesario el uso de elemento de fijación GSTBE

curvas y derivaciones de escalera



CE

DBE / TDBE
Derivación / Tapa Derivación
Conforme norma UNE-EN 61537

DBE

A.R. C8	A (mm)	B (mm)	C (mm)	D (mm)	h (mm)	Δ (kg)	uni.
DBEA0610	1240	100	598	60	2	8,81	1
DBEA0620	1340	200	598	60	2	9,66	1
DBEA0630	1440	300	598	60	2	10,51	1
DBEA0640	1540	400	598	60	2	11,36	1
DBEA0650	1640	500	598	60	2	12,22	1
DBEA0660	1740	600	598	60	2	13,07	1
DBEA0670	1840	700	598	60	2	13,92	1
DBEA0680	1940	800	598	60	2	14,73	1
DBEA0690	2040	900	598	60	2	15,63	1
DBEA0810	1240	100	598	80	2	9,95	1
DBEA0820	1340	200	598	80	2	10,80	1
DBEA0830	1440	300	598	80	2	11,65	1
DBEA0840	1540	400	598	80	2	12,51	1
DBEA0850	1640	500	598	80	2	13,36	1
DBEA0860	1740	600	598	80	2	14,21	1
DBEA0870	1840	700	598	80	2	15,06	1
DBEA0880	1940	800	598	80	2	15,88	1
DBEA0890	2040	900	598	80	2	16,77	1
DBEA1010	1240	100	598	100	2	11,16	1
DBEA1020	1340	200	598	100	2	12,01	1
DBEA1030	1440	300	598	100	2	12,86	1
DBEA1040	1540	400	598	100	2	13,71	1
DBEA1050	1640	500	598	100	2	14,57	1
DBEA1060	1740	600	598	100	2	15,42	1
DBEA1070	1840	700	598	100	2	16,28	1
DBEA1080	1940	800	598	100	2	17,08	1
DBEA1090	2040	900	598	100	2	17,98	1
DBEA1210	1240	100	598	120	2	17,11	1
DBEA1220	1340	200	598	120	2	17,37	1
DBEA1230	1440	300	598	120	2	14,07	1
DBEA1240	1540	400	598	120	2	14,92	1
DBEA1250	1640	500	598	120	2	15,77	1
DBEA1260	1740	600	598	120	2	16,63	1
DBEA1270	1840	700	598	120	2	17,48	1
DBEA1280	1940	800	598	120	2	18,29	1
DBEA1290	2040	900	598	120	2	19,18	1

ALTURA 60
ALTURA 80
ALTURA 100
ALTURA 120

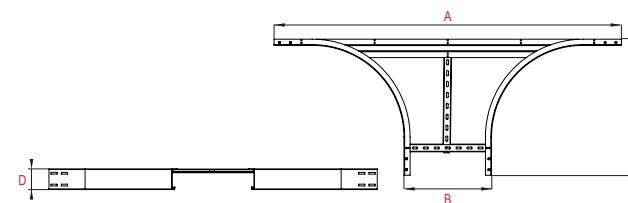

curvas y derivaciones de escalera



DBE / TDBE
Derivación / Tapa Derivación
Conforme norma UNE-EN 61537

DBE

A.R. C8	A (mm)	B (mm)	C (mm)	D (mm)	h ₁ (mm)	Δ (kg)	U (uni.)
DBEA1510	1240	100	598	150	2	14,18	1
DBEA1520	1340	200	598	150	2	15,03	1
DBEA1530	1440	300	598	150	2	15,88	1
DBEA1540	1540	400	598	150	2	16,73	1
DBEA1550	1640	500	598	150	2	17,59	1
DBEA1560	1740	600	598	150	2	18,44	1
DBEA1570	1840	700	598	150	2	19,29	1
DBEA1580	1940	800	598	150	2	20,10	1
DBEA1590	2040	900	598	150	2	20,40	1

ALTURA 150

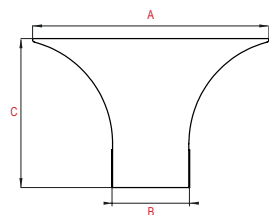

TDBE

A.R. C8	A (mm)	B (mm)	C (mm)	h ₁ (mm)	Δ (kg/m)	U (uni.)
TDBEA100	745	109	570	1,5	1,65	1
TDBEA200	845	209	570	1,5	2,33	1
TDBEA300	945	309	570	1,5	3,00	1
TDBEA400	1045	409	570	1,5	3,67	1
TDBEA500	1145	509	570	1,5	4,34	1
TDBEA600	1245	609	570	1,5	5,01	1

Necesario el uso de elemento de fijación GSTBE

curvas y derivaciones de escalera



CRBE / TCRBE
Cruz / Tapa Cruz
Conforme norma UNE-EN 61537

CRBE

A.R. C8	A (mm)	B (mm)	C (mm)	h ₁ (mm)	Δ (kg)	U (uni.)
CRBEA0610	1240	100	60	2	8,81	1
CRBEA0620	1340	200	60	2	9,66	1
CRBEA0630	1440	300	60	2	10,51	1
CRBEA0640	1540	400	60	2	11,36	1
CRBEA0650	1640	500	60	2	12,22	1
CRBEA0660	1740	600	60	2	13,07	1
CRBEA0670	1840	700	60	2	13,92	1
CRBEA0680	1940	800	60	2	14,73	1
CRBEA0690	2040	900	60	2	15,63	1
CRBEA0810	1240	100	80	2	9,95	1
CRBEA0820	1340	200	80	2	10,80	1
CRBEA0830	1440	300	80	2	11,65	1
CRBEA0840	1540	400	80	2	12,51	1
CRBEA0850	1640	500	80	2	13,36	1
CRBEA0860	1740	600	80	2	14,21	1
CRBEA0870	1840	700	80	2	15,06	1
CRBEA0880	1940	800	80	2	15,88	1
CRBEA0890	2040	900	80	2	16,77	1
CRBEA1010	1240	100	100	2	11,16	1
CRBEA1020	1340	200	100	2	12,01	1
CRBEA1030	1440	300	100	2	12,86	1
CRBEA1040	1540	400	100	2	13,71	1
CRBEA1050	1640	500	100	2	14,57	1
CRBEA1060	1740	600	100	2	15,42	1
CRBEA1070	1840	700	100	2	16,27	1
CRBEA1080	1940	800	100	2	17,08	1
CRBEA1090	2040	900	100	2	17,98	1
CRBEA1210	1240	100	120	2	12,36	1
CRBEA1220	1340	200	120	2	13,22	1
CRBEA1230	1440	300	120	2	14,07	1
CRBEA1240	1540	400	120	2	14,92	1
CRBEA1250	1640	500	120	2	15,77	1
CRBEA1260	1740	600	120	2	16,63	1
CRBEA1270	1840	700	120	2	17,73	1
CRBEA1280	1940	800	120	2	18,29	1
CRBEA1290	2040	900	120	2	19,18	1

ALTURA 60
ALTURA 80
ALTURA 100
ALTURA 120

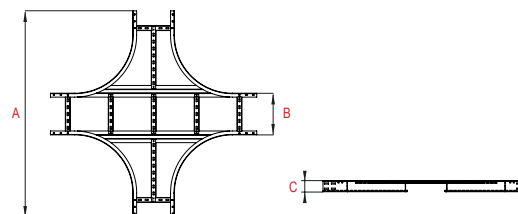

curvas y derivaciones de escalera



CRBE / TCRBE
Cruz / Tapa Cruz

Conforme norma UNE-EN 61537

CRBE

A.R. C8	A (mm)	B (mm)	C (mm)	λ ₁ (mm)	Δ (kg)	⊞ (uni.)
CRBEA1510	1240	100	150	2	14,18	1
CRBEA1520	1340	200	150	2	15,03	1
CRBEA1530	1440	300	150	2	15,88	1
CRBEA1540	1540	400	150	2	16,73	1
CRBEA1550	1640	500	150	2	17,59	1
CRBEA1560	1740	600	150	2	18,44	1
CRBEA1570	1840	700	150	2	19,29	1
CRBEA1580	1940	800	150	2	20,10	1
CRBEA1590	2040	900	150	2	21,00	1

ALTURA 150

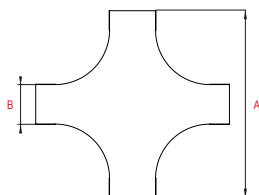

TCRBE

A.R. C8	A (mm)	B (mm)	λ ₁ (mm)	Δ (kg)	⊞ (uni.)
TCRBEA100	1240	109	1,5	3,86	1
TCRBEA200	1340	209	1,5	6,26	1
TCRBEA300	1440	309	1,5	8,85	1
TCRBEA400	1540	409	1,5	11,62	1
TCRBEA500	1640	509	1,5	14,58	1
TCRBEA600	1740	609	1,5	17,22	1

Necesario el uso de elemento de fijación GSTBE

reducciones y accesorios de escalera



RCBE / TRCBE

Reducción central / Tapa Reducción central
Conforme norma UNE-EN 61537

RCBE

A.R. C8	A (mm)	B (mm)	C (mm)	D (mm)	λ ₁ (mm)	Δ (kg)	⊞ (uni.)
RCBEA062010	60	200	100	575	2	1,94	1
RCBEA063010	60	300	100	575	2	2,06	1
RCBEA063020	60	300	200	575	2	2,11	1
RCBEA064020	60	400	200	575	2	2,23	1
RCBEA064030	60	400	300	575	2	2,28	1
RCBEA065030	60	500	300	575	2	2,40	1
RCBEA065040	60	500	400	575	2	2,45	1
RCBEA066040	60	600	400	575	2	2,57	1
RCBEA066050	60	600	500	575	2	2,62	1
RCBEA067050	60	700	500	575	2	2,74	1
RCBEA067060	60	700	600	575	2	2,79	1
RCBEA068060	60	800	600	575	2	2,91	1
RCBEA068070	60	800	700	575	2	2,96	1
RCBEA069070	60	900	700	575	2	3,08	1
RCBEA069080	60	900	800	575	2	3,13	1
RCBEA082010	80	200	100	575	2	2,25	1
RCBEA083010	80	300	100	575	2	2,39	1
RCBEA083020	80	300	200	575	2	2,42	1
RCBEA084020	80	400	200	575	2	2,56	1
RCBEA084030	80	400	300	575	2	2,59	1
RCBEA085030	80	500	300	575	2	2,73	1
RCBEA085040	80	500	400	575	2	2,76	1
RCBEA086040	80	600	400	575	2	2,89	1
RCBEA086050	80	600	500	575	2	2,93	1
RCBEA087050	80	700	500	575	2	3,06	1
RCBEA087060	80	700	600	575	2	3,10	1
RCBEA088060	80	800	600	575	2	3,23	1
RCBEA088070	80	800	700	575	2	3,27	1
RCBEA089070	80	900	700	575	2	3,40	1
RCBEA089080	80	900	800	575	2	3,44	1
RCBEA102010	100	200	100	575	2	2,60	1
RCBEA103010	100	300	100	575	2	2,74	1
RCBEA103020	100	300	200	575	2	2,77	1
RCBEA104020	100	400	200	575	2	2,91	1
RCBEA104030	100	400	300	575	2	2,94	1
RCBEA105030	100	500	300	575	2	3,08	1

ALTURA 60
ALTURA 80
ALTURA 100

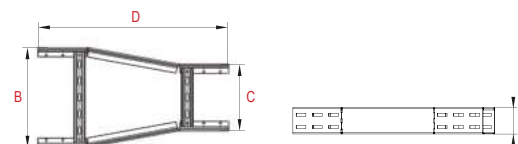

reducciones y accesorios de escalera



RCBE / TRCBE

Reducción central / Tapa Reducción central

Conforme norma UNE-EN 61537

RCBE

A.R. C8	A (mm)	B (mm)	C (mm)	D (mm)	⊥ (mm)	△ (kg)	⊞ (uni.)	
RCBEA105040	100	500	400	575	2	3,11	1	ALTURA 100
RCBEA106040	100	600	400	575	2	3,25	1	
RCBEA106050	100	600	500	575	2	3,28	1	
RCBEA107050	100	700	500	575	2	3,42	1	
RCBEA107060	100	700	600	575	2	3,45	1	
RCBEA108060	100	800	600	575	2	3,59	1	
RCBEA108070	100	800	700	575	2	3,62	1	
RCBEA109070	100	900	700	575	2	3,76	1	
RCBEA109080	100	900	800	575	2	3,79	1	
RCBEA122010	120	200	100	575	2	2,95	1	
RCBEA123010	120	300	100	575	2	3,10	1	
RCBEA123020	120	300	200	575	2	3,12	1	
RCBEA124020	120	400	200	575	2	3,27	1	
RCBEA124030	120	400	300	575	2	3,29	1	
RCBEA125030	120	500	300	575	2	3,44	1	
RCBEA125040	120	500	400	575	2	3,46	1	
RCBEA126040	120	600	400	575	2	3,61	1	
RCBEA126050	120	600	500	575	2	3,63	1	
RCBEA127050	120	700	500	575	2	3,78	1	
RCBEA127060	120	700	600	575	2	3,80	1	
RCBEA128060	120	800	600	575	2	3,95	1	
RCBEA128070	120	800	700	575	2	3,97	1	
RCBEA129070	120	900	700	575	2	4,12	1	
RCBEA129080	120	900	800	575	2	4,14	1	
RCBEA152010	150	200	100	575	2	3,31	1	
RCBEA153010	150	300	100	575	2	3,47	1	
RCBEA153020	150	300	200	575	2	3,48	1	
RCBEA154020	150	400	200	575	2	3,64	1	
RCBEA154030	150	400	300	575	2	3,65	1	
RCBEA155030	150	500	300	575	2	3,81	1	
RCBEA155040	150	500	400	575	2	3,82	1	
RCBEA156040	150	600	400	575	2	3,97	1	
RCBEA156050	150	600	500	575	2	3,99	1	
RCBEA157050	150	700	500	575	2	4,14	1	
RCBEA157060	150	700	600	575	2	4,16	1	
RCBEA158060	150	800	600	575	2	4,31	1	
RCBEA158070	150	800	700	575	2	4,33	1	
RCBEA159070	150	900	700	575	2	4,48	1	
RCBEA159080	150	900	800	575	2	4,50	1	

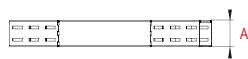
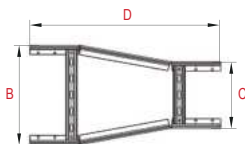

reducciones y accesorios de escalera

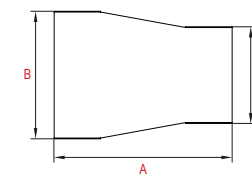

TRCBE

A.R. C8	A (mm)	B (mm)	C (mm)	⊥ (mm)	△ (kg)	⊞ (uni.)
TRCBEA2010	575	209	109	1,5	1,171	1
TRCBEA3010	575	309	109	1,5	1,509	1
TRCBEA3020	575	309	209	1,5	1,848	1
TRCBEA4020	575	409	209	1,5	2,186	1
TRCBEA4030	575	409	309	1,5	2,426	1
TRCBEA5030	575	509	309	1,5	2,863	1
TRCBEA5040	575	509	409	1,5	3,202	1
TRCBEA6040	575	609	409	1,5	3,540	1
TRCBEA6050	575	609	509	1,5	3,879	1

Necesario el uso de elemento de fijación GSTBE



reducciones y accesorios de escalera



RDBE / TRDBE

Reducción derecha / Tapa Reducción derecha
Conforme norma UNE-EN 61537

RDBE

A.R. C8	A (mm)	B (mm)	C (mm)	D (mm)	L _x (mm)	Δ (kg)	□ (uni.)	
RDBEA062010	60	200	100	575	2	1,963	1	ALTURA 60
RDBEA063010	60	300	100	575	2	2,116	1	
RDBEA063020	60	300	200	575	2	2,132	1	
RDBEA064020	60	400	200	575	2	2,286	1	
RDBEA064030	60	400	300	575	2	2,302	1	
RDBEA065030	60	500	300	575	2	2,455	1	
RDBEA065040	60	500	400	575	2	2,471	1	
RDBEA066040	60	600	400	575	2	2,625	1	
RDBEA066050	60	600	500	575	2	2,641	1	
RDBEA067050	60	700	500	575	2	2,795	1	
RDBEA067060	60	700	600	575	2	2,811	1	
RDBEA068060	60	800	600	575	2	2,964	1	
RDBEA068070	60	800	700	575	2	2,980	1	
RDBEA069070	60	900	700	575	2	3,134	1	
RDBEA069080	60	900	800	575	2	3,150	1	
RDBEA082010	80	200	100	575	2	3,384	1	
RDBEA083010	80	300	100	575	2	3,636	1	
RDBEA083020	80	300	200	575	2	4,476	1	
RDBEA084020	80	400	200	575	2	4,728	1	
RDBEA084030	80	400	300	575	2	4,645	1	
RDBEA085030	80	500	300	575	2	4,897	1	
RDBEA085040	80	500	400	575	2	4,815	1	
RDBEA086040	80	600	400	575	2	5,067	1	
RDBEA086050	80	600	500	575	2	4,984	1	
RDBEA087050	80	700	500	575	2	5,236	1	
RDBEA087060	80	700	600	575	2	5,154	1	
RDBEA088060	80	800	600	575	2	5,406	1	
RDBEA088070	80	800	700	575	2	5,323	1	
RDBEA089070	80	900	700	575	2	5,575	1	
RDBEA089080	80	900	800	575	2	5,493	1	
RDBEA102010	100	200	100	575	2	2,631	1	
RDBEA103010	100	300	100	575	2	2,814	1	
RDBEA103020	100	300	200	575	2	2,801	1	
RDBEA104020	100	400	200	575	2	2,983	1	
RDBEA104030	100	400	300	575	2	2,970	1	
RDBEA105030	100	500	300	575	2	3,153	1	

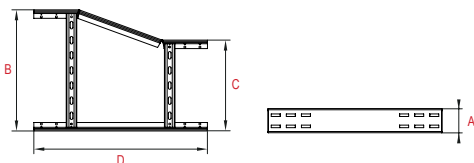

reducciones y accesorios de escalera



RDBE / TRDBE

Reducción derecha / Tapa Reducción derecha
Conforme norma UNE-EN 61537

RDBE

A.R. C8	A (mm)	B (mm)	C (mm)	D (mm)	L _x (mm)	Δ (kg)	□ (uni.)	
RDBEA105040	100	500	400	575	2	3,140	1	ALTURA 100
RDBEA106040	100	600	400	575	2	3,323	1	
RDBEA106050	100	600	500	575	2	3,310	1	
RDBEA107050	100	700	500	575	2	3,492	1	
RDBEA107060	100	700	600	575	2	3,479	1	
RDBEA108060	100	800	600	575	2	3,662	1	
RDBEA108070	100	800	700	575	2	3,649	1	
RDBEA109070	100	900	700	575	2	3,831	1	
RDBEA109080	100	900	800	575	2	3,818	1	
RDBEA122010	120	200	100	575	2	4,281	1	
RDBEA123010	120	300	100	575	2	4,590	1	
RDBEA123020	120	300	200	575	2	5,910	1	
RDBEA124020	120	400	200	575	2	6,220	1	
RDBEA124030	120	400	300	575	2	6,080	1	
RDBEA125030	120	500	300	575	2	6,389	1	
RDBEA125040	120	500	400	575	2	6,249	1	
RDBEA126040	120	600	400	575	2	6,559	1	
RDBEA126050	120	600	500	575	2	6,419	1	
RDBEA127050	120	700	500	575	2	6,728	1	
RDBEA127060	120	700	600	575	2	6,588	1	
RDBEA128060	120	800	600	575	2	6,898	1	
RDBEA128070	120	800	700	575	2	6,758	1	
RDBEA129070	120	900	700	575	2	7,068	1	
RDBEA129080	120	900	800	575	2	6,928	1	
RDBEA152010	150	200	100	575	2	4,823	1	
RDBEA153010	150	300	100	575	2	5,341	1	
RDBEA153020	150	300	200	575	2	6,632	1	
RDBEA154020	150	400	200	575	2	6,971	1	
RDBEA154030	150	400	300	575	2	6,802	1	
RDBEA155030	150	500	300	575	2	7,140	1	
RDBEA155040	150	500	400	575	2	6,971	1	
RDBEA156040	150	600	400	575	2	7,310	1	
RDBEA156050	150	600	500	575	2	7,141	1	
RDBEA157050	150	700	500	575	2	7,480	1	
RDBEA157060	150	700	600	575	2	6,234	1	
RDBEA158060	150	800	600	575	2	7,649	1	
RDBEA158070	150	800	700	575	2	7,480	1	
RDBEA159070	150	900	700	575	2	7,819	1	
RDBEA159080	150	900	800	575	2	7,649	1	

reducciones y accesorios de escalera

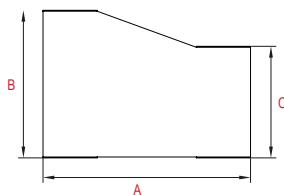

TRDBE

A.R. C8	A (mm)	B (mm)	C (mm)	h ₁ (mm)	Δ (kg)	⊞ (uni.)
TRDBEA2010	575	209	109	1,5	1,15	1
TRDBEA3010	575	309	109	1,5	1,49	1
TRDBEA3020	575	309	209	1,5	1,83	1
TRDBEA4020	575	409	209	1,5	2,17	1
TRDBEA4030	575	409	309	1,5	2,50	1
TRDBEA5030	575	509	309	1,5	2,84	1
TRDBEA5040	575	509	409	1,5	3,18	1
TRDBEA6040	575	609	409	1,5	3,52	1
TRDBEA6050	575	609 <td>509</td> <td>1,5</td> <td>3,86</td> <td>1</td>	509	1,5	3,86	1

Necesario el uso de elemento de fijación GSTBE



reducciones y accesorios de escalera



RIBE / TRIBE

Reducción izquierda / Tapa Reducción izquierda
Conforme norma UNE-EN 61537

RIBE

A.R. C8	A (mm)	B (mm)	C (mm)	D (mm)	h ₁ (mm)	Δ (kg)	⊞ (uni.)	
RIBEA062010	60	200	100	575	2	1,963	1	ALTURA 60
RIBEA063010	60	300	100	575	2	2,116	1	
RIBEA063020	60	300	200	575	2	2,132	1	
RIBEA064020	60	400	200	575	2	2,286	1	
RIBEA064030	60	400	300	575	2	2,302	1	
RIBEA065030	60	500	300	575	2	2,455	1	
RIBEA065040	60	500	400	575	2	2,471	1	
RIBEA066040	60	600	400	575	2	2,625	1	
RIBEA066050	60	600	500	575	2	2,641	1	
RIBEA067050	60	700	500	575	2	2,795	1	
RIBEA067060	60	700	600	575	2	2,811	1	
RIBEA068060	60	800	600	575	2	2,964	1	
RIBEA068070	60	800	700	575	2	2,980	1	
RIBEA069070	60	900	700	575	2	3,134	1	
RIBEA069080	60	900	800	575	2	3,150	1	
RIBEA082010	80	200	100	575	2	3,384	1	ALTURA 80
RIBEA083010	80	300	100	575	2	3,636	1	
RIBEA083020	80	300	200	575	2	4,476	1	
RIBEA084020	80	400	200	575	2	4,728	1	
RIBEA084030	80	400	300	575	2	4,645	1	
RIBEA085030	80	500	300	575	2	4,897	1	
RIBEA085040	80	500	400	575	2	4,815	1	
RIBEA086040	80	600	400	575	2	5,067	1	
RIBEA086050	80	600	500	575	2	4,984	1	
RIBEA087050	80	700	500	575	2	5,236	1	
RIBEA087060	80	700	600	575	2	5,154	1	
RIBEA088060	80	800	600	575	2	5,406	1	
RIBEA088070	80	800	700	575	2	5,323	1	
RIBEA089070	80	900	700	575	2	5,575	1	
RIBEA089080	80	900	800	575	2	5,493	1	
RIBEA102010	100	200	100	575	2	2,631	1	ALTURA 100
RIBEA103010	100	300	100	575	2	2,814	1	
RIBEA103020	100	300	200	575	2	2,801	1	
RIBEA104020	100	400	200	575	2	2,983	1	
RIBEA104030	100	400	300	575	2	2,970	1	
RIBEA105030	100	500	300	575	2	3,153	1	

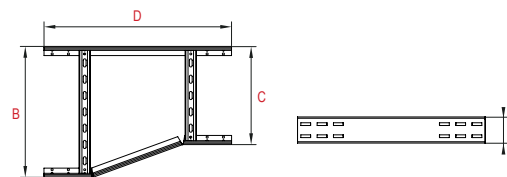

reducciones y accesorios de escalera



CE

RIBE / TRIBE

Reducción izquierda / Tapa Reducción izquierda
Conforme norma UNE-EN 61537

RIBE

A.R. C8	A (mm)	B (mm)	C (mm)	D (mm)	h (mm)	Δ (kg)	U (uni.)
RIBE105040	100	500	400	575	2	4,281	1
RIBE106040	100	600	400	575	2	4,590	1
RIBE106050	100	600	500	575	2	5,910	1
RIBE107050	100	700	500	575	2	6,220	1
RIBE107060	100	700	600	575	2	6,080	1
RIBE108060	100	800	600	575	2	6,389	1
RIBE108070	100	800	700	575	2	6,249	1
RIBE109070	100	900	700	575	2	6,559	1
RIBE109080	100	900	800	575	2	6,419	1
RIBE122010	120	200	100	575	2	6,728	1
RIBE123010	120	300	100	575	2	6,588	1
RIBE123020	120	300	200	575	2	6,898	1
RIBE124020	120	400	200	575	2	6,758	1
RIBE124030	120	400	300	575	2	7,068	1
RIBE125030	120	500	300	575	2	6,928	1
RIBE125040	120	500	400	575	2	4,823	1
RIBE126040	120	600	400	575	2	5,341	1
RIBE126050	120	600	500	575	2	6,632	1
RIBE127050	120	700	500	575	2	6,971	1
RIBE127060	120	700	600	575	2	6,802	1
RIBE128060	120	800	600	575	2	7,140	1
RIBE128070	120	800	700	575	2	6,971	1
RIBE129070	120	900	700	575	2	7,310	1
RIBE129080	120	900	800	575	2	7,141	1
RIBE152010	150	200	100	575	2	7,480	1
RIBE153010	150	300	100	575	2	6,234	1
RIBE153020	150	300	200	575	2	7,649	1
RIBE154020	150	400	200	575	2	7,480	1
RIBE154030	150	400	300	575	2	7,819	1
RIBE155030	150	500	300	575	2	7,649	1
RIBE155040	150	500	400	575	2	6,971	1
RIBE156040	150	600	400	575	2	7,310	1
RIBE156050	150	600	500	575	2	7,141	1
RIBE157050	150	700	500	575	2	7,480	1
RIBE157060	150	700	600	575	2	6,234	1
RIBE158060	150	800	600	575	2	7,649	1
RIBE158070	150	800	700	575	2	7,480	1
RIBE159070	150	900	700	575	2	7,819	1
RIBE159080	150	900	800	575	2	7,649	1

ALTURA 100

ALTURA 120

ALTURA 150

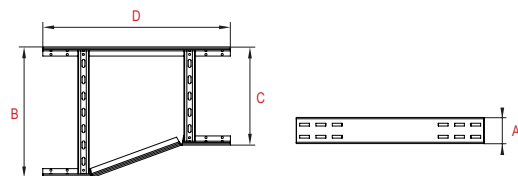

reducciones y accesorios de escalera

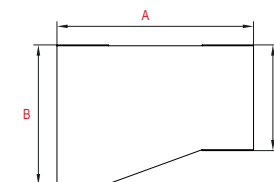

TRIBE

A.R. C8	A (mm)	B (mm)	C (mm)	h (mm)	Δ (kg)	U (uni.)
TRIBE2010	575	209	109	1,5	1,15	1
TRIBE3010	575	309	109	1,5	1,49	1
TRIBE3020	575	309	209	1,5	1,83	1
TRIBE4020	575	409	209	1,5	2,17	1
TRIBE4030	575	409	309	1,5	2,50	1
TRIBE5030	575	509	309	1,5	2,84	1
TRIBE5040	575	509	409	1,5	3,18	1
TRIBE6040	575	609	409	1,5	3,52	1
TRIBE6050	575	609	509	1,5	3,86	1

Necesario el uso de elemento de fijación GSTBE



CE

RABE

Reducción de ancho
Conforme norma UNE-EN 61537

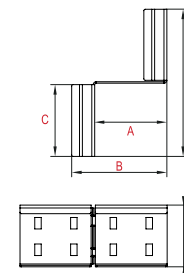

A.R. C8	A (mm)	B (mm)	C (mm)	D (mm)	E (mm)	h (mm)	Δ (kg)	U (uni.)
RABEA0610	100	133	100	205	60	2	0,443	1
RABEA0620	200	233	100	205	60	2	0,544	1
RABEA0810	100	133	100	205	80	2	0,536	1
RABEA0820	200	233	100	205	80	2	0,658	1
RABEA1010	100	133	100	205	100	2	0,630	1
RABEA1020	200	233	100	205	100	2	0,785	1
RABEA1210	100	133	100	205	120	2	0,723	1
RABEA1220	200	233	100	205	120	2	0,909	1
RABEA1510	100	133	100	205	150	2	0,863	1
RABEA1520	200	233	100	205	150	2	1,095	1

reducciones y accesorios de escalera



CE
EBE
Empalme

Conforme norma UNE-EN 61537

A.R. CB	A (mm)	B (mm)	C (mm)	⌒ (mm)	△ (kg)	☰ (uni.)
EBEA06	66	32	175	2	0,32	1
EBEA08	86	32	175	2	0,37	1
EBEA10	106	32	598	2	0,42	1
EBEA12	126	32	598	2	0,47	1
EBEA15	156	32	598	2	0,53	1

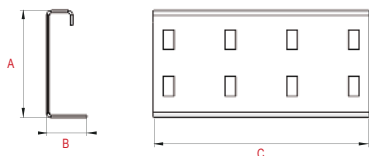

CE
UAVBE
Unión articulada vertical

Conforme norma UNE-EN 61537

A.R. CB	A (mm)	B (mm)	C (mm)	D (mm)	⌒ (mm)	△ (kg)	☰ (uni.)
UAVBEA06	66	148	30	18	2	0,48	1
UAVBEA08	86	148	30	18	2	0,57	1
UAVBEA10	106	148	30	18	2	0,68	1
UAVBEA12	126	148	30	18	2	0,8	1
UAVBEA15	156	148	30	18	2	0,98	1

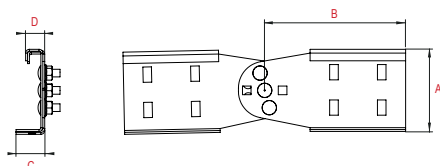

reducciones y accesorios de escalera



CE
GSTBE
Grapa sujeción tapa

Conforme norma UNE-EN 61537

A.R. CB	A (mm)	B (mm)	C (mm)	⌒ (mm)	△ (kg)	☰ (uni.)
GSTBEA06	77	52	41	3	0,12	1
GSTBEA08	97	52	41	3	0,14	1
GSTBEA10	117	52	41	3	0,15	1
GSTBEA12	137	52	41	3	0,17	1
GSTBEA15	137	52	41	3	0,19	1

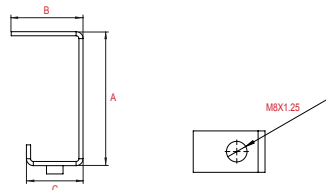

CE
ULBE
Unión lateral

Conforme norma UNE-EN 61537

A.R. CB	A (mm)	B (mm)	⌒ (mm)	△ (kg)	☰ (uni.)
ULBEA06	66	513	2	0,85	1
ULBEA08	86	513	2	0,98	1
ULBEA10	106	513	2	1,14	1
ULBEA12	126	513	2	1,34	1
ULBEA15	156	513	2	1,58	1

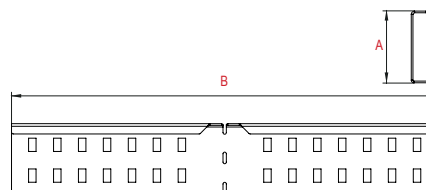

reducciones y accesorios de escalera



CE

SPBE

Soporte pie

Conforme norma UNE-EN 61537

A.R. C8	A (mm)	B (mm)	C (mm)	⊥ (mm)	⚖ (kg)	📄 (uni.)
SPBEA	103	52	70	3	0,85	1

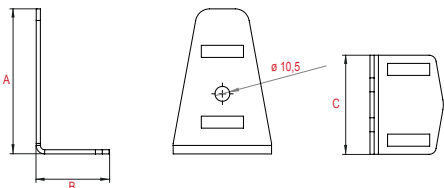

CE

SACBE

Salida de cables

Conforme norma UNE-EN 61537

A.R. C8	A (mm)	B (mm)	C (mm)	⊥ (mm)	⚖ (kg)	📄 (uni.)
SACBEA20	140	36,8	67,8	1,5	0,13	1
SACBEA30	214	53,65	92	1,5	0,294	1

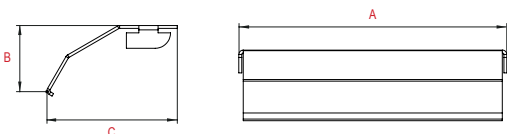

BIM



Nueva biblioteca de bandejas portables para proyectos en entornos BIM

Obtén nuestra biblioteca para tus proyectos BIM en aiscan.com.



R AUTODESK®
REVIT®



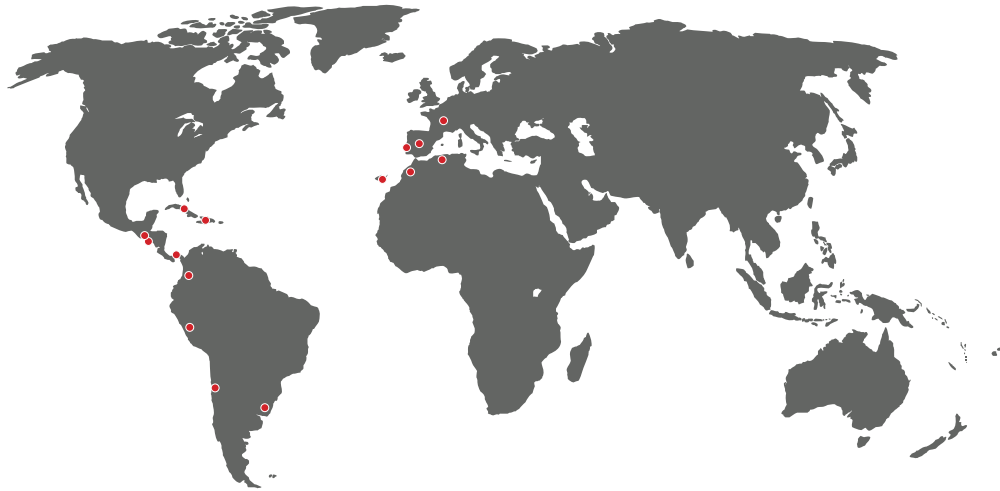

España | Francia | Portugal

Perú | Cuba | República Dominicana | Chile | Colombia

Uruguay | Panamá | El Salvador | Guatemala

Marruecos | Argelia

export@aiscan.com



canalizando energía

AISCAN, S.L.

Camino Cabesols, S/N · Apdo. 41
03410 - Biar (Alicante) - ESPAÑA
T: +34 965 811 920 · post@aiscan.com
www.aiscan.com

CGA7ESP · 2ª ED · DICIEMBRE 2024



*Alcance de la marca para tubos no metálicos.

** Aplicable a las bandejas portacables

Síguenos en    



www.aiscan.com

SPAIN



AISCAN, S.L.

Camino Cabelsols, S/N · PO box 41

03410 Biar (Alicante)

T: +34 965 811 920

post@aiscan.com



AISCANAR · AISLANTES CANARIOS, S.L.

Pol. Ind. Arinaga · C/ Las Mimosas, 63A

35118 Agüimes (Las Palmas)

T: +34 928 184 344

aiscanar@aiscan.com

NORTH AFRICA



MOROCCO

ENERCA SARL

Tanger Automotive City (TAC)

Commune de Jouamaa, Fahs-Anjra

maroc@aiscan.com



Magasin Casablanca

Route Lisasfa Douar Ouled Azzouz Laatiq

Dar Bouazza 20220