

resideo

Lista de precios 2025 Lista de preços 2025

Validez 01/01/2025
Início 01/01/2025



Para ver precios actualizados,
escanear código QR o pinchar [aquí](#)

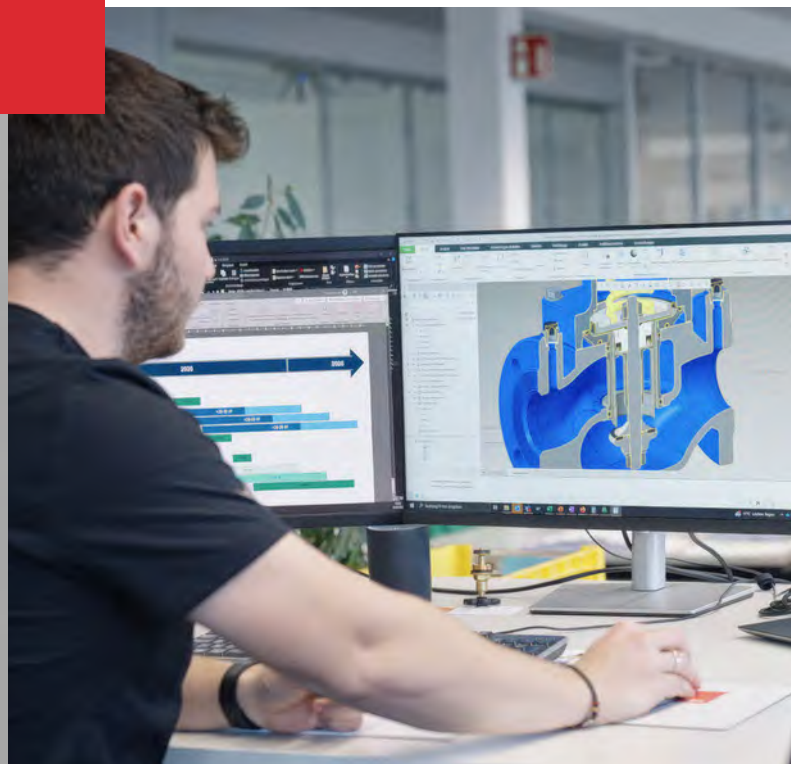

CONTACTOS DIRECTOS RESIDEO

DIRECCIÓN

DIRECTOR COMERCIAL

Álvaro García
Tel. +34 91 414 33 15
alvaro.garciablazquez@resideo.com

CONSULTAS

Consultas Generales
Esther Barba
Tel. +34 91 414 33 15
esther.barba@resideo.com

Consultas Comerciales
Loreto Fernández
Tel. +34 91 414 33 11
loreto.fernandez@resideo.com

DEPARTAMENTO TÉCNICO

Director Técnico
Celso Paniagua
Tel. +34 91 414 33 18
celso.paniaguapinero@resideo.com

Consultas Técnicas
Antonio Sánchez
Tel. +34 91 414 33 21
tecnico@resideo.com

MARKETING Y PROMOCIONES

Enrique del Castillo
Tel. +34 91 414 33 16
enrique.delcastillo@resideo.com

ATENCIÓN AL CLIENTE

Situación pedidos y plazos entrega
Tel. +34 91 123 23 28
pedidos-ecc@resideo.com

DEPARTAMENTO COBROS

Alba Sopesens
collections@resideo.com

ATENCIÓN AL CONSUMIDOR

Tel. + 34 900 933 295 (España)
Tel. + 351 300 600 052 (Portugal)
atencionclientes@resideo.com

ORGANIZACIÓN COMERCIAL

RESPONSABLE DESARROLLO DE NEGOCIO E ISLAS CANARIAS

Víctor Montero
Tel. +34 600 911 922
victor.montero@resideo.com

GALICIA, ASTURIAS Y PORTUGAL

Eladio Lorenzo
Móvil: +34 682 748 612
eladio.lorenzo@resideo.com

MADRID, EXTREMADURA y CASTILLA LA MANCHA

Miguel Ángel Rodríguez
Móvil: +34 600 911 906
miguelangel.rodriguezaguilar@resideo.com

AGENTE CASTILLA LEÓN

Íñigo Martín
Tel. +34 605 816 125
imartin@nagare.es

PAÍS VASCO, NAVARRA, RIOJA Y CANTABRIA

Óscar Vivo
Móvil: +34 600 912 187
oscar.vivo@resideo.com

ARAGÓN Y CATALUÑA

Carlos Jorba
Móvil: +34 600 912 062
carlos.jorbavalero@resideo.com

AGENTE BARCELONA Y GIRONA

Alfonso Muñoz
Móvil: +34 660 418 689
comercial@amcomercial.cat

AGENTE ANDORRA, ARAGÓN, LLEIDA Y TARRAGONA

Ricard Pons
Móvil: +34 628 117 493
ths@thscomercial.com

C. VALENCIANA, MURCIA, BALEARES, ALBACETE Y ANDALUCÍA

Víctor Nebón
Móvil: +34 600 912 157
victor.nebon@resideo.com

AGENTE ANDALUCÍA

Jose Manuel Llamas
Móvil: +34 650 445 876
jose-llamas@hotmail.es

ÍNDICE

Válvulas reductoras de presión y filtros para agua
Válvulas redutoras de pressão e filtros para água

1 página 5

Válvulas de retención y desconectores hidráulicos
Válvulas de retenção e desconectores hidráulicos

2 página 25

Válvulas y actuadores
Válvulas e atuadores

3 página 31

Componentes para centrales térmicas
Componentes para centrais térmicas

4 página 53

Equilibrado hidráulico
Equilíbrio hidráulico

5 página 65

Detección y seguridad
Detecção e segurança

6 página 77

Control de la climatización y soluciones connected
Controle de clima e soluções connected

7 página 83

Medición de energía y consumos
Medição de energia e consumos

8 página 115

Válvulas de zona y actuadores termoeléctricos
Válvulas de zona e atuadores termoelétricos

9 página 129

Válvulas termostáticas
Válvulas termostáticas

10 página 137

Accesorios y recambios
Acessórios e reposições

11 página 151

Apéndice
Apêndice

12 página 165

resideo



SIMPLEMENTE FIABLES

Desde ahora ya puedes disfrutar de **5 años de garantía*** en nuestros controles de calefacción Honeywell Home más populares y en productos para el agua Resideo Braukmann.

Te proporcionamos tranquilidad a ti y a tus clientes para los próximos años.



Encuentra la lista de nuestros
productos garantizados en
resideo.com/warranty

*Términos y condiciones aplicables.









© Resideo Technologies, Inc. Todos los derechos reservados. La marca registrada Honeywell Home se usa bajo licencia de Honeywell International Inc. Estos productos son fabricados por Resideo Technologies, Inc. y sus afiliadas.





1. VÁLVULAS REDUCTORAS DE PRESIÓN Y FILTROS PARA AGUA

1. VÁLVULAS REDUTORAS DE PRESSÃO E FILTROS PARA ÁGUA

Panorámica de la gama: reductores-estabilizadores <i>Panorâmico da gama: redutores-estabilização</i>	6	Panorámica de la gama: filtros y filtros-reductores <i>Panorâmico da gama: filtros e filtros-redutores</i>	16
1.01 - VÁLVULAS REDUCTORAS DE PRESIÓN USO RESIDENCIAL 1.01 - VÁLVULAS REDUTORAS DE PRESSÃO USO RESIDENCIAIS	7	1.06 - FILTROS ROSCADOS CON LAVADO MANUAL 1.06 - FILTROS ROSCADOS COM LAVAGEM MANUA	17
Válvulas para agua	7	Filtros para agua fría Serie "Miniplus"	17
Válvula para água	7	Filtros para agua fría Série "Miniplus"	17
Válvulas para agua hasta 80 °C	8	Filtros para agua caliente Serie "Miniplus"	17
Válvula para água até 80 °C	8	Filtros para água quente Série "Miniplus"	17
Ejemplo de instalación de reductora de presión para aplicaciones residenciales <i>Exemplo de instalação de redutora de pressão para aplicações residenciais</i>	8	1.07 - FILTROS ROSCADOS CON LAVADO CONTRACORRIENTE 1.07 - FILTROS ROSCADOS COM LAVAGEM A CONTRA-CORRENTE	18
1.02 - VÁLVULAS REDUCTORAS DE PRESIÓN USO RESIDENCIAL E INDUSTRIAL 1.02 - VÁLVULAS REDUTORAS DE PRESSÃO USO RESIDENCIAL E INDUSTRIAIS	9	Filtros con lavado a contracorriente serie Primus	18
Modelo estándar con manómetro para agua hasta 40 °C, aire comprimido y nitrógeno <i>Modelo padrão com manómetro para água até 40 °C, ar comprimido e nitrogênio</i>	9	Filtros con lavado a contracorriente serie "S" Vaso transparente	19
Modelo estándar para agua hasta 40 °C, aire comprimido y nitrógeno <i>Modelo padrão para água até 40 °C, ar comprimido e nitrogênio</i>	9	Filtros con lavado a contracorriente série "S" Copo transparente	20
1.03 - VÁLVULAS REDUCTORAS DE PRESIÓN USO INDUSTRIAL 1.03 - VÁLVULAS REDUTORAS DE PRESSÃO USO INDUSTRIAIS	10	Filtros con lavado a contracorriente serie "S" Vaso de latón	20
Válvula reductora de acero inoxidable (con filtro) para aplicaciones industriales <i>Válvula redutora de aço inoxidável (com filtro) para aplicações industriais</i>	10	Filtros con lavado a contracorriente - série "S" Copo de latão	21
Válvula reductora de aço inoxidável (con filtro) para aplicações industriais	10	1.08 - FILTROS BRIDAS CON LAVADO CONTRACORRIENTE 1.08 - FILTROS FLANGES COM LAVAGEM A CONTRA-CORRENTE	21
Alta presión para agua hasta 70 °C, aire comprimido y nitrógeno <i>Alta pressão para água até 70 °C, ar comprimido e nitrogênio</i>	11	Filtros con lavado a contracorriente - Bidas Serie "S"	21
Alta pressão para água até 70 °C, ar comprimido e nitrogênio	11	Filtros con lavado a contracorriente - Flanges Serie "S"	21
Baja presión para agua hasta 70 °C, aire comprimido y nitrógeno <i>Baixa pressão para água até 70 °C, ar comprimido e nitrogênio</i>	11	1.09 - COMBINACIÓN VÁLVULA REDUCTORA + FILTRO ROSCADO 1.09 - CONJUNTO VÁLVULA REDUTORA + FILTRO ROSCADO	22
Válvula reductora de presión para aire comprimido y gases inertes <i>Válvula redutora de pressão para ar comprimido e gases inertes</i>	12	Para agua fría FK06	22
1.04 - VÁLVULAS REDUCTORAS DE PRESIÓN BRIDAS 1.04 - VÁLVULAS REDUTORAS DE PRESSÃO FLANGES	12	Para água fria FK06	22
Válvula reductora de presión con asiento equilibrado para agua potable <i>Válvula redutora de pressão com sede equilibrada para água potável</i>	12	Lavado a contracorriente serie Primus FK74CS	22
Válvula reductora pilotada baja presión para gran caudal de agua, hasta 80 °C <i>Válvula redutora pilotada baixa pressão Para grande caudal de água, até 80 °C</i>	13	Lavagem a contra-corrente serie Primus FK74CS	22
Válvula reductora pilotada baixa pressão Para grande caudal de água, até 80 °C	13	Lavado a contracorriente serie "S"	23
Estándar bridas PN25 para agua hasta 65 °C, aire comprimido y nitrógeno <i>Padrão flanges PN25 para água até 65 °C, ar comprimido e nitrogênio</i>	13	Lavagem a contra-corrente serie "S"	23
Accesorios para reductoras de presión <i>Acessórios para redutoras de pressão</i>	14	1.10 - FILTROS COMBINABLES 1.10 - FILTROS COMBINÁVEIS	23
Accesorios para reductoras de pressão	14	Grupos de suministro de agua sanitaria para agua fría <i>Abastecimento de água sanitária para água fria</i>	23
Kit para medir presiones <i>Kit para medir pressões</i>	14	1.11 - FILTROS EN "Y" ROSCADOS 1.11 - FILTROS EM "Y" ROSCADOS	24
Diagrama de riesgo de cavitación <i>Diagrama de risco de cavitação</i>	14	Filtros en "Y" - De latón	24
1.05 - VÁLVULAS DE CONTROL AUTOMÁTICO 1.05 - VÁLVULAS DE CONTROLO AUTOMÁTICO	15	Filtros em "Y" - De latão	24
Válvula mantenedora de presión <i>Válvula mantenedora de pressão</i>	15		

PANORÁMICA DE LA GAMA: REDUCTORES-ESTABILIZADORES PANORÂMICO DA GAMA: REDUTORES-ESTABILIZADORES

									
Modelos con rosca	D06F-AM	D06FI-A	D06FI-B	D06FH-B	D06FN-B	D05FT	D05FS	D04FM	D22
PN (bar)	16	16	25	25	25	16	25	16	40
DN	15-20-25 32-40-50	15-20-25 32-40-50	15-20-25 32-40-50	15-20-25 32-40-50	15-20-25 32-40-50	15-20-25 32-40-50	15-20-25 32-40-50	10-15-20	5-10-15-20 25-32-40-50
Tmax (°C)	40	40	70	70	70	80	70	70	70
Psalida (bar)	1,5...6	1,5...6	1,5...6	1,5...12	0,5...2	1,5...6	1,5...6	1,5...6	1...10
Malla del filtro (mm)	0,16	0,16	0,16	0,16	0,16	0,5	0,5	0,5	-
Norma de referencia	EN1567 DM174	EN1567 DM174	EN1567 DM174	EN1567 DM174	EN1567 DM174	EN1567 DM174	EN1567 DM174	EN1567 DM174	PED 97/23/CE
Material	Latón	Acero inoxidable	Acero inoxidable	Latón	Latón	Latón	Latón	Latón	Latón

					
Modelos con bridas	D15S	D15SN	D15SH	D16	DR300
PN (bar)	16	16	25	25	16 (25 bajo pedido)
DN	50-65-80-100 125-150-200	50-65-80-100	50-65-80-100	15-20-25 32-40	50-65-80-100 150-200-250 (más allá bajo pedido)
Tmax (°C)	65	65	65	65	80
Psalida (bar)	1,5...7,5	0,5...2	3,0...10,0	1,5...12	1...12
Malla del filtro (mm)	-	-	-	0,5	-
Norma de referencia	EN1567 DM174	EN1567 DM174	EN1567	DM174	DM174
Material	Fundición esferoidal	Fundición esferoidal	Fundición esferoidal	Bronce rojo	Fundición esferoidal

Accede al curso de Resideo Academy sobre Reductores de Presión.
[Pincha aquí](#) o escanea el código QR.

Acesse o curso Resideo Academy sobre Redutores de Pressão.
[Clique aqui](#) ou escaneie o código QR.



1.01 - VÁLVULAS REDUCTORAS DE PRESIÓN

1.01 - VÁLVULAS REDUTORAS DE PRESSÃO

USO RESIDENCIAL

USO RESIDENCIAIS

Braukmann
VÁLVULAS REDUCTORAS DE PRESIÓN
Y FILTROS PARA AGUA
VÁLVULAS REDUTORAS DE PRESSÃO
E FILTROS PARA AGUA

Válvulas para agua

Válvula para água

D04FM

Válvula reductora de presión para agua hasta 70 °C

- Conexiones roscadas internas/externas
- Asiento equilibrado
- Conexión para manómetro
- Presión de salida ajustable de 1,5 a 6 bar
- Cuerpo de latón
- Tapa del muelle y partes internas de material sintético de alta calidad
- Presión máxima 16 bar
- Manómetro no incluido
- Cumple la normativa EN 1567

Válvula redutora de pressão para água até 70 °C

- *Ligação em rosca internas/externas*
- *Assentamento equilibrado*
- *Ligação para manómetro*
- *Pressão de saída ajustável de 1,5 a 6 bar*
- *Corpo de latão*
- *Tampa da mola e partes internas de material sintético de alta qualidade*
- *Pressão máxima 16 bar*
- *Manómetro não incluído*
- *Em conformidade com EN 1567*

Referencia			€	Embalaje
Referência			€	Embalagem
D04FM-3/8A	R = 3/8	Kvs = 1,8	37,40	1
D04FM-1/2A	R = 1/2	Kvs = 2,4	38,00	1
D04FM-3/4A	R = 3/4"	Kvs = 2,6	47,80	1

D05FS-EF

Válvula reductora de presión con escala manométrica para agua hasta 70 °C

- Conexiones roscadas internas/externas
- Asiento equilibrado
- Conexión para manómetro
- Presión de salida ajustable de 1,5 a 5,5 bar
- Cuerpo de latón
- Tapa del muelle y partes internas de material sintético de alta calidad
- Presión máxima 25 bar
- Manómetro y racores no incluidos
- Cumple la normativa EN 1567

Válvula redutora de pressão com escala manométrica para água até 70°C

- *Ligação em rosca internas/externas*
- *Assentamento equilibrado*
- *Ligação para manómetro*
- *Pressão de saída ajustável de 1,5 a 5,5 bar*
- *Corpo de latão*
- *Tampa da mola e partes internas de material sintético de alta qualidade*
- *Pressão máxima 25 bar*
- *Manómetro e racores não incluídos*
- *Em conformidade com EN 1567*

Referencia			€	Embalaje
Referência			€	Embalagem
D05FS-1/2EF	R = 1/2"	Kvs = 3,0	74,60	1
D05FS-3/4EF	R = 3/4"	Kvs = 3,5	87,00	1
D05FS-1EF	R = 1"	Kvs = 3,7	99,30	1

D05FS

Válvula reductora de presión con escala manométrica para agua hasta 70 °C

- Conexiones roscadas internas/externas
- Asiento equilibrado
- Conexión para manómetro
- Presión de salida ajustable de 1,5 a 6 bar
- Cuerpo de latón
- Tapa del muelle y partes internas de material sintético de alta calidad
- Presión máxima 25 bar
- Manómetro no incluido
- Cumple la normativa EN 1567

Válvula redutora de pressão com escala manométrica para água até 70°C

- *Ligação em rosca internas/externas*
- *Assentamento equilibrado*
- *Ligação para manómetro*
- *Pressão de saída ajustável de 1,5 a 6 bar*
- *Corpo de latão*
- *Tampa da mola e partes internas de material sintético de alta qualidade*
- *Pressão máxima 25 bar*
- *Manómetro não incluído*
- *Em conformidade com EN 1567*

Referencia			€	Embalaje
Referência			€	Embalagem
D05FS-1/2A	R = 1/2"	Kvs = 3,0	89,40	1
D05FS-3/4A	R = 3/4"	Kvs = 3,5	101,30	1
D05FS-1A	R = 1"	Kvs = 3,7	129,10	1
D05FS-11/4A	R = 1 1/4"	Kvs = 7,3	201,00	1
D05FS-11/2A	R = 1 1/2"	Kvs = 7,5	346,00	1
D05FS-2A	R = 2"	Kvs = 7,7	396,00	1

SABER MÁS



1



SABER MÁS



1.01 - VÁLVULAS REDUCTORAS DE PRESIÓN

1.01 - VÁLVULAS REDUTORAS DE PRESSÃO

USO RESIDENCIAL
USO RESIDENCIALES

Válvulas para agua
Válvula para água

Hasta 80 °C
Até 80 °C

D05FT

Válvula reductora de presión con escala manométrica, para agua caliente hasta 80 °C

- Conexiones roscadas internas/externas
- Asiento equilibrado
- Conexión para manómetro
- Presión de salida ajustable de 1,5 a 6 bar
- Cuerpo de latón
- Tapa del muelle de latón
- Partes internas de material sintético de alta calidad
- Presión máxima 16 bar
- Incluye aislamiento térmico
- Manómetro no incluido
- Cumple la normativa EN 1567

Válvula reductora de pressão com escala manométrica, para água até 80° C

- Ligeação em rosca internas/externas
- Assentamento equilibrado
- Ligeação para manómetro
- Pressão de saída ajustável de 1,5 a 6 bar
- Corpo de latão
- Tampa de mola em latão
- Partes internas de material sintético de alta qualidade
- Pressão máxima 16 bar
- Inclui isolamento térmico
- Manómetro não incluído
- Em conformidade com EN 1567

Referencia

Referência			€	Embalaje
			€	Embalagem
D05FT-1/2A	R = 1/2"	Kvs = 3,0	103,90	1
D05FT-3/4A	R = 3/4"	Kvs = 3,5	136,30	1
D05FT-1A	R = 1"	Kvs = 3,7	175,00	1
D05FT-11/4A	R = 1 1/4"	Kvs = 7,3	287,00	1
D05FT-11/2A	R = 1 1/2"	Kvs = 7,5	424,00	1
D05FT-2A	R = 2"	Kvs = 7,7	497,00	1

Ejemplo de instalación de reductora de presión
Exemplo de instalação de reductora de pressão

Para aplicaciones residenciales
Para aplicações residenciais

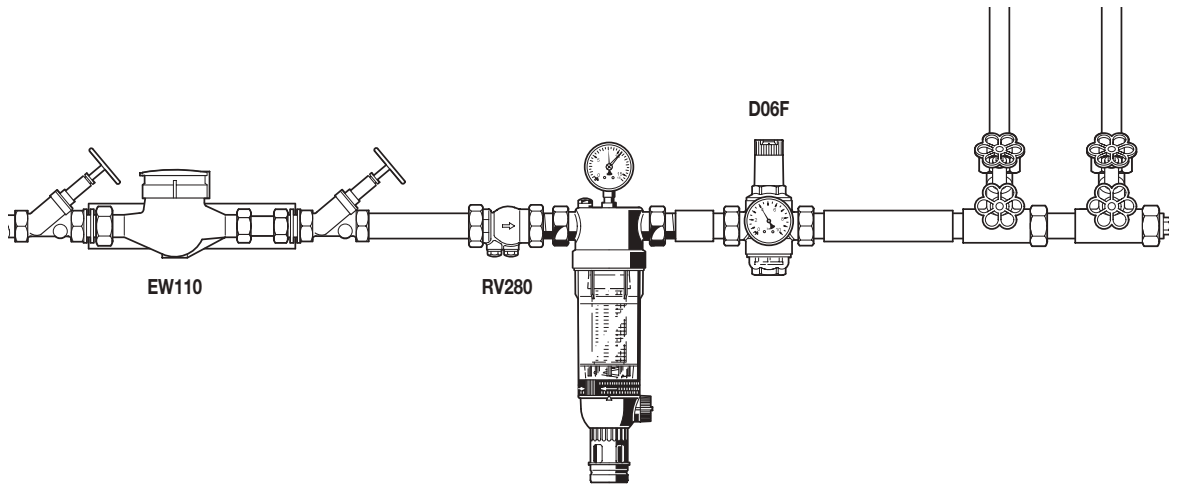

1.02 - VÁLVULAS REDUCTORAS DE PRESIÓN

1.02 - VÁLVULAS REDUTORAS DE PRESSÃO

USO RESID. E INDUS.
USO RESID. E INDUS.

Braukmann
VÁLVULAS REDUCTORAS DE PRESIÓN
Y FILTROS PARA AGUA
VÁLVULAS REDUTORAS DE PRESSÃO
E FILTROS PARA AGUA

Modelo estándar con manómetro
Modelo padrão com manómetro

Para agua hasta 40 °C, aire comprimido y nitrógeno
Para água até 40 °C, ar comprimido e nitrogênio

D06F-AM

Válvula reductora de presión con escala manométrica, para agua hasta 40 °C, aire comprimido y nitrógeno

- Incluye manómetro
- Asiento equilibrado
- Filtro de acero inoxidable y vaso transparente
- Cuerpo de latón
- Caja del muelle, cabezal de regulación y elementos internos de material sintético de alta calidad
- Presión de entrada 16 bar máx
- Presión de salida 1,5 - 6 bar
- Cumple la normativa EN 1567

Válvula reductora de pressão com escala manométrica, para água até 40 °C, ar comprimido e nitrogênio

- Inclui manómetro
- Sede balanceada
- Filtro de aço inoxidável e copo transparente
- Corpo de latão
- Caixa de mola, cabeçal de regulação e elementos internos de material sintético de alta qualidade
- Pressão de entrada 16 bar máx
- Pressão de saída 1,5 - 6 bar
- Em conformidade com EN 1567

Referencia			€	Embalaje
Referência			€	Embalagem
D06F-1/2AM	R = 1/2"	Kvs = 2,4	131,10	1
D06F-3/4AM	R = 3/4"	Kvs = 3,1	136,30	1
D06F-1AM	R = 1"	Kvs = 5,8	176,00	1
D06F-11/4AM	R = 1 1/4"	Kvs = 5,9	269,00	1
D06F-11/2AM	R = 1 1/2"	Kvs = 12,6	462,00	1
D06F-2AM	R = 2"	Kvs = 12,0	526,00	1

Modelo estándar
Modelo estándar

Para agua hasta 40 °C, aire comprimido y nitrógeno
Para água até 40 °C, ar comprimido e nitrogênio

D06F

Válvula reductora de presión con escala manométrica, para agua hasta 40 °C, aire comprimido y nitrógeno

- Asiento equilibrado
- Filtro de acero inoxidable y vaso transparente
- Cuerpo de latón
- Caja del muelle, cabezal de regulación y elementos internos de material sintético de alta calidad
- Presión de entrada 16 bar máx
- Presión de salida 1,5 - 6 bar
- Cumple la normativa EN 1567

Válvula reductora de pressão com escala manométrica, para água até 40 °C, ar comprimido e nitrogênio

- Sede balanceada
- Filtro de aço inoxidável e copo transparente
- Corpo de latão
- Caixa de mola, cabeçal de regulação e elementos internos de material sintético de alta qualidade
- Pressão de entrada 16 bar máx
- Pressão de saída 1,5 - 6 bar
- Em conformidade com EN 1567

Referencia			€	Embalaje
Referência			€	Embalagem
D06F-1/2A	R = 1/2"	Kvs = 2,4	123,80	1
D06F-3/4A	R = 3/4"	Kvs = 3,1	128,70	1
D06F-1A	R = 1"	Kvs = 5,8	169,00	1
D06F-11/4A	R = 1 1/4"	Kvs = 5,9	258,00	1
D06F-11/2A	R = 1 1/2"	Kvs = 12,6	451,00	1
D06F-2A	R = 2"	Kvs = 12,0	518,00	1

SABER MÁS



1



SABER MÁS



1.03 - VÁLVULAS REDUCTORAS DE PRESIÓN 1.03 - VÁLVULAS REDUTORAS DE PRESSÃO

USO INDUSTRIAL
USO INDUSTRIAIS

Válvula reductora de acero inoxidable (con filtro)
Válvula redutora de aço inoxidável (com filtro)

Para aplicaciones industriales
Para aplicações industriais

D06FI-A

Válvula reductora de presión de acero inoxidable con vaso transparente

- Para agua, aire comprimido y nitrógeno
- Con escala manométrica
- Presión máxima 16 bar
- Temperatura máxima 40 °C
- Presión de salida 1,5 - 6 bar
- Con racores de acero inoxidable
- Cumple la normativa EN 1567

Válvula redutora de pressão de aço inoxidável con vaso transparente

- Para água, ar comprimido e nitrogênio
- Com escala manométrica
- Pressão máxima 16 bar
- Temperatura máxima 40 °C
- Pressão de saída 1,5 - 6 bar
- Com racores de aço inoxidável
- Em conformidade com EN 1567

Referencia			€	Embalaje
Referência			€	Embalagem
D06FI-1/2A	R = 1/2"	Kvs = 2,4	320,00	1
D06FI-3/4A	R = 3/4"	Kvs = 3,1	365,00	1
D06FI-1A	R = 1"	Kvs = 5,8	456,00	1
D06FI-11/4A	R = 1 1/4"	Kvs = 5,9	591,00	1
D06FI-11/2A	R = 1 1/2"	Kvs = 12,6	791,00	1
D06FI-2A	R = 2"	Kvs = 12,0	1.032,00	1

D06FI-B

Válvula reductora de presión de acero inoxidable con vaso de acero inoxidable

- Para agua, aire comprimido y nitrógeno
- Con escala manométrica
- Presión máxima 25 bar
- Temperatura máxima 70 °C
- Presión de salida 1,5 - 6 bar
- Con racores de acero inoxidable
- Cumple la normativa EN 1567

Válvula redutora de pressão de aço inoxidável con vaso de aço inoxidável

- Para água, ar comprimido e nitrogênio
- Com escala manométrica
- Pressão máxima 25 bar
- Temperatura máxima 70 °C
- Pressão de saída 1,5 - 6 bar
- Com racores de aço inoxidável
- Em conformidade com EN 1567

Referencia			€	Embalaje
Referência			€	Embalagem
D06FI-1/2B	R = 1/2"	Kvs = 2,4	369,00	1
D06FI-3/4B	R = 3/4"	Kvs = 3,1	422,00	1
D06FI-1B	R = 1"	Kvs = 5,8	549,00	1
D06FI-11/4B	R = 1 1/4"	Kvs = 5,9	680,00	1
D06FI-11/2B	R = 1 1/2"	Kvs = 12,6	967,00	1
D06FI-2B	R = 2"	Kvs = 12,0	1.271,00	1

1.03 - VÁLVULAS REDUCTORAS DE PRESIÓN

1.03 - VÁLVULAS REDUTORAS DE PRESSÃO

USO INDUSTRIAL

USO INDUSTRIAIS

Braukmann
VÁLVULAS REDUCTORAS DE PRESIÓN
Y FILTROS PARA AGUA
VÁLVULAS REDUTORAS DE PRESSÃO
E FILTROS PARA AGUA

Alta presión

Alta pressão

Para agua hasta 70 °C, aire comprimido y nitrógeno
Para água até 70 °C, ar comprimido e nitrogênio

D06FH

Válvula reductora de presión con escala manométrica

- Asiento equilibrado
- Filtro de acero inoxidable
- Cuerpo y vaso de latón
- Caja del muelle, cabezal de regulación y elementos internos de material sintético de alta calidad
- Presión de entrada 25 bar máx
- Presión de salida 1,5 - 12 bar
- Manómetro no incluido
- Cumple la normativa EN 1567

Válvula reductora de pressão com escala manométrica

- Sede balanceada
- Filtro de aço inoxidável
- Copo e vaso de latão
- Caixa de mola, cabezal de regulação e elementos internos de material sintético de alta qualidade
- Pressão de entrada 25 bar máx
- Pressão de saída 1,5 - 12 bar
- Manómetro não incluído
- Em conformidade com EN 1567

Referencia			€	Embalaje
Referência			€	Embalagem
D06FH-1/2B	R = 1/2"	Kvs = 2,4	242,00	1
D06FH-3/4B	R = 3/4"	Kvs = 3,1	272,00	1
D06FH-1B	R = 1"	Kvs = 7,6	315,00	1
D06FH-11/4B	R = 1 1/4"	Kvs = 9,1	489,00	1
D06FH-11/2B	R = 1 1/2"	Kvs = 12,6	933,00	1
D06FH-2B	R = 2"	Kvs = 12,0	967,00	1

Baja presión

Baixa pressão

Para agua hasta 70 °C, aire comprimido y nitrógeno
Para água até 70 °C, ar comprimido e nitrogênio

D06FN

Válvula reductora de presión con escala manométrica

- Asiento equilibrado
- Filtro de acero inoxidable
- Cuerpo y vaso de latón
- Caja del muelle, cabezal de regulación y elementos internos de material sintético de alta calidad
- Presión de entrada 25 bar máx
- Presión de salida 0,5 - 2 bar
- Manómetro no incluido
- Cumple la normativa EN 1567

Válvula reductora de pressão com escala manométrica

- Sede balanceada
- Filtro de aço inoxidável
- Corpo e vaso de latão
- Caixa de mola, cabezal de regulação e elementos internos de material sintético de alta qualidade
- Pressão de entrada 25 bar máx
- Pressão de saída 0,5 - 2 bar
- Manómetro não incluído
- Em conformidade com EN 1567

Referencia			€	Embalaje
Referência			€	Embalagem
D06FN-1/2B	R = 1/2"	Kvs = 2,4	406,00	1
D06FN-3/4B	R = 3/4"	Kvs = 3,1	455,00	1
D06FN-1B	R = 1"	Kvs = 7,6	548,00	1
D06FN-11/4B	R = 1 1/4"	Kvs = 9,1	930,00	1
D06FN-11/2B	R = 1 1/2"	Kvs = 12,6	1.450,00	1
D06FN-2B	R = 2"	Kvs = 12,0	1.701,00	1

Válvula reductora de presión

Válvula reductora de pressão

Para aire comprimido y gases inertes
Para ar comprimido e gases inertes

D22

Válvula reductora de presión

- Para aire comprimido y gases inertes
- Rosca interior
- Presión de entrada 40 bar máx
- Presión de salida 1 - 10 bar
- Temperatura máxima 70 °C
- Cumple la normativa DAP 97/23/CE

Válvula reductora de pressão

- Para ar comprimido e gases inertes
- Rosca interior
- Pressão de entrada 40 bar máx
- Pressão de saída 1 - 10 bar
- Temperatura máxima 70 °C
- Em conformidade com PED 97/23/CE

Referencia			€	Embalaje
Referência			€	Embalagem
D22-1/4A	R = 1/4"	Kvs = 0,8	128,00	1
D22-3/8A	R = 3/8"	Kvs = 1	128,00	1
D22-1/2A	R = 1/2"	Kvs = 1,5	154,00	1
D22-3/4A	R = 3/4"	Kvs = 2,3	226,00	1
D22-1A	R = 1"	Kvs = 5,1	362,00	1
D22-11/4A	R = 1 1/4"	Kvs = 5,7	500,00	1
D22-11/2A	R = 1 1/2"	Kvs = 11,6	750,00	1
D22-2A	R = 2"	Kvs = 12,5	857,00	1

SABER MÁS



1



SABER MÁS



1.04 - VÁLVULAS REDUCTORAS DE PRESIÓN

1.04 - VÁLVULAS REDUTORAS DE PRESSÃO

**BRIDAS
FLANGES**

Válvula reductora de presión con asiento equilibrado
Válvula redutora de pressão com sede equilibrada

Para agua potable
Para água potável

D15S

Válvula reductora de presión accionada por diafragma con cartucho insertable

- Material del cuerpo fundición dúctil
- Material de la tapa del muelle fundición dúctil
- Acabado del cuerpo capa de material sintético
- Temperatura máxima 65 °C
- Pr. estática PN16
- Rango de presión ajustable 1,5 ... 7,5 bar (DN50 ... DN100) y 1,5 ... 8 bar (DN150 y DN200)
- Conforme a DIN EN 1567
- Para DN125 usar D15S-100A + 2 x EXF125-A
- Libre de plomo

Válvula redutora de pressão activada por diafragma com cartucho inserível

- Material do corpo fundição dúctil
- Material da tampa da mola fundição dúctil
- Acabamento do corpo revestimento de material sintético
- Temperatura máxima 65 °C
- Pr. estática PN16
- Gama de pressão ajustável 1,5 ... 7,5 bar (DN50 ... DN100) e 1,5 ... 8 bar (DN150 e DN200)
- Em conformidade com DIN EN 1567
- Para DN125 use D15S-100A + 2 x EXF125-A
- Sem chumbo

Referencia			€	Embalaje
Referência			€	Embalagem
D15S-50A	DN50	Kvs = 18	1.131,00	1
D15S-65A	DN65	Kvs = 49	1.280,00	1
D15S-80A	DN80	Kvs = 51	1.660,00	1
D15S-100A	DN100	Kvs = 56	1.972,00	1
D15S-150A	DN150	Kvs= 230	6.890,00	1
D15S-200A	DN200	Kvs = 255	11.071,00	1

D15SN

Válvula reductora de presión accionada por diafragma con cartucho insertable

- Material del cuerpo fundición dúctil
- Material de la tapa del muelle fundición dúctil
- Temperatura máxima 65 °C
- Pr. estática PN16
- Rango de presión ajustable 0,5 ... 2 bar
- Conforme a DIN EN 1567

Válvula redutora de pressão activada por diafragma com cartucho inserível

- Material do corpo fundição dúctil
- Material da tampa da mola fundição dúctil
- Temperatura máxima 65 °C
- Pr. estática PN16
- Gama de pressão ajustável 0,5 ... 2 bar
- Em conformidade com DIN EN 1567

Referencia			€	Embalaje
Referência			€	Embalagem
D15SN-50A	DN50	Kvs = 18	2.152,00	1
D15SN-65A	DN65	Kvs = 49	2.530,00	1
D15SN-80A	DN80	Kvs = 51	2.812,00	1
D15SN-100A	DN100	Kvs = 56	3.044,00	1

D15SH

Válvula reductora de presión accionada por diafragma con cartucho insertable

- Material del cuerpo fundición dúctil
- Material de la tapa del muelle fundición dúctil
- Acabado del cuerpo capa de material sintético
- Temperatura máxima 65 °C
- Presión de entrada 25 bar máx
- Rango de presión ajustable 3 ... 10 bar
- Conforme a DIN EN 1567

Válvula redutora de pressão activada por diafragma com cartucho inserível

- Material do corpo fundição dúctil
- Material da tampa da mola fundição dúctil
- Acabamento do corpo revestimento de material sintético
- Temperatura máxima 65 °C
- Pressão de entrada 25 bar máx
- Gama de pressão ajustável 3 ... 10 bar
- Em conformidade com DIN EN 1567

Referencia			€	Embalaje
Referência			€	Embalagem
D15SH-50B	DN50	Kvs = 18	1.635,00	1
D15SH-65B	DN65	Kvs = 49	2.573,00	1
D15SH-80B	DN80	Kvs = 51	3.365,00	1
D15SH-100B	DN100	Kvs = 56	4.588,00	1



1.04 - VÁLVULAS REDUCTORAS DE PRESIÓN

1.04 - VÁLVULAS REDUTORAS DE PRESSÃO

BRIDAS FLANGES

Braukmann
VÁLVULAS REDUCTORAS DE PRESIÓN
Y FILTROS PARA AGUA
VÁLVULAS REDUTORAS DE PRESSÃO
E FILTROS PARA AGUA

SABER MÁS



1

Válvula reductora pilotada baja presión
Válvula redutora pilotada baixa pressão

Para gran caudal de agua, hasta 80 °C
Para grande caudal de água, até 80 °C

DR300

Válvula reductora pilotada baja presión

- Cuerpo de hierro fundido con bridas PN16 (disponible PN25)
- Presión de entrada 16 bar máx
- Presión de salida 1 - 12 bar

Válvula redutora pilotada baixa pressão

- Corpo de ferro fundido flangeado PN16 (disponível PN25)
- Pressão de entrada 16 bar máx
- Pressão de saída 1 - 12 bar

Referencia			€	Embalaje
Referência			€	Embalagem
DR300-50A	DN = 50	Kvs = 43,0	2.902,00	1
DR300-65A	DN = 65	Kvs = 43,0	3.273,00	1
DR300-80A	DN = 80	Kvs = 103,0	3.902,00	1
DR300-100A	DN = 100	Kvs = 167,0	4.329,00	1
DR300-150A	DN = 150	Kvs = 407,0	7.214,00	1
DR300-200A	DN = 200	Kvs = 676,0	10.659,00	1
DR300-250A	DN = 250	Kvs = 1160,0	17.763,00	1



Estándar bridas PN25
Padrão flanges PN25

Para agua hasta 65 °C, aire comprimido y nitrógeno
Para água até 65°C, ar comprimido e nitrogênio

D16

Válvula reductora de presión bridas PN25

- Cuerpo de bronce fundido
- Presión de entrada 25 bar máx
- Presión de salida 1,5 - 12 bar

Válvula redutora de pressão flanges PN25

- Corpo de bronze fundido
- Pressão de entrada 25 bar máx
- Pressão de saída 1,5 - 12 bar

Referencia			€	Embalaje
Referência			€	Embalagem
D16-15A	DN = 15	Kvs = 3,0	770,00	1
D16-20A	DN = 20	Kvs = 3,3	898,00	1
D16-25A	DN = 25	Kvs = 8,5	1.139,00	1
D16-32A	DN = 32	Kvs = 10,1	1.408,00	1
D16-40A	DN = 40	Kvs = 13,5	1.503,00	1



1.04 - VÁLVULAS REDUCTORAS DE PRESIÓN

1.04 - VÁLVULAS REDUTORAS DE PRESSÃO



Accesorios para reductoras de presión

Acessórios para redutoras de pressão

Referencia		€	Embalaje
Referência		€	Embalagem
AZ3.1	Certificado de fábrica EN10204 3.1 (pedir a la vez que la válvula) Certificado de fábrica EN10204 3.1 (peça ao mesmo tempo que a válvula)	77,40	1
EXF125-A	Contrabridas con reducción DN125/DN100 de fundición dúctil Flanges de redução de DN 125 / DN100 de fundição dúctil	687,00	1

Kit para medir presiones

Kit para medir pressões

G194-B

Kit para medir presiones en tomas de agua

- Tres adaptadores para siete diferentes medidas de conexiones
- Con indicación de presión actual y máxima
- Suministrado con estuche de madera

Kit para medir pressões em tomadas de água

- Tres adaptadores para sete diferentes medidas de ligações
- Com indicação de pressão actual e máxima
- Fornecido em estojo de madeira

Referencia		€	Embalaje
Referência		€	Embalagem
G194-B	Manómetro 0-16 bar con indicador Manómetro 0-16 bar com indicador	244,00	1



Diagrama de riesgo de cavitación

Diagrama de risco de cavitação

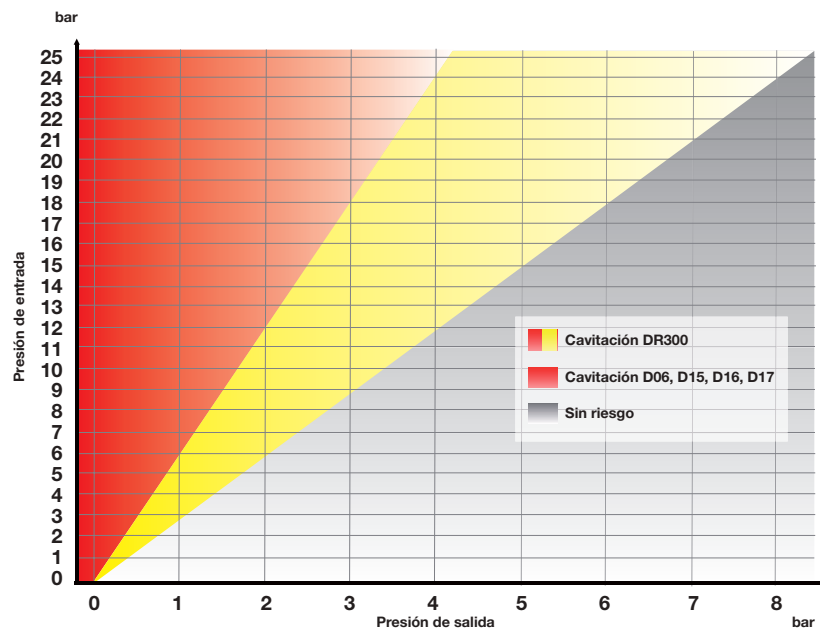

Para reductoras de presión de accionamiento directo (de la serie D06, D15, D16, D17)

- Si la intersección se encuentra en la parte amarilla o gris no hay riesgo de cavitación
- Si la intersección se encuentra en la parte roja, hay riesgo de cavitación

Para redutoras de pressão de acionamiento directo (da série D06, D15, D16, D17)

- Se a interação encontra-se na parte amarela ou cinza, não há risco de cavitação
- Se a interação encontra-se na parte vermelha, há risco de cavitação

Para las válvula reductoras pilotadas (de la serie DR300)

- Si la intersección se encuentra en la parte gris no existe riesgo de cavitación
- Si la intersección se encuentra en la parte roja o amarilla, hay riesgo de cavitación

Para redutoras pilotadas (da série DR300)

- Se a interação encontra-se na parte cinza, não existe risco de cavitação
- amarela, há risco de cavitação

1.5 - VÁLVULAS DE CONTROL AUTOMÁTICO

1.5 - VÁLVULAS DE CONTROLO AUTOMÁTICO

Braukmann
VÁLVULAS REDUCTORAS DE PRESION
Y FILTROS PARA AGUA
VÁLVULAS REDUTORAS DE PRESSÃO
E FILTROS PARA AGUA

Válvula mantenedora de presión

Válvula mantenedora de pressão

DH300

Válvula mantenedora de presión embridada PN16

- Para agua
- Rango ajustable: 1 a 12 bar
- Tmáx 70 °C - Pmáx 16 bar
- Mantiene la presión aguas arriba de la válvula

Válvula mantenedora de pressão flangeada PN16

- Para água
- Parâmetro ajustável: 1 a 12 bar
- Tmáx 70 °C - Pmáx 16 bar
- Mantém a pressão a montante da válvula

Referencia			€	Embalaje
Referência			€	Embalagem
DH300-50A	DN = 50	Kvs = 43	2.878,00	1
DH300-65A	DN = 65	Kvs = 43	3.257,00	1
DH300-80A	DN = 80	Kvs = 103	3.776,00	1
DH300-100A	DN = 100	Kvs = 167	4.096,00	1
DH300-150A	DN = 150	Kvs = 407	7.551,00	1
DH300-200A	DN = 200	Kvs = 676	11.037,00	1

Para diámetros de DN250 a 450 consultar

Para diâmetros de DN250 a 450, por favor consultar









1





PANORÁMICA DE LA GAMA: FILTROS Y FILTROS-REDUCTORES

PANORÂMICO DA GAMA: FILTROS E FILTROS-REDUTORES

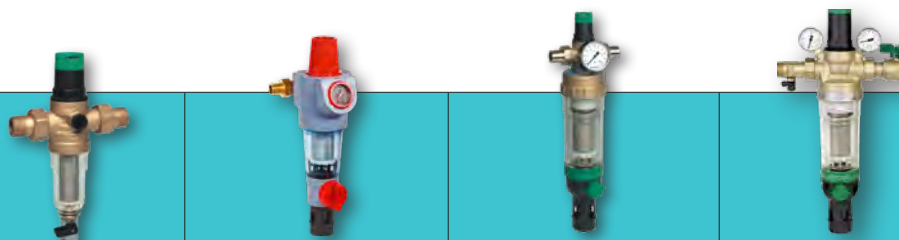

	 FF06 Filtro para agua fría serie "Miniplus"	 FF06-M Filtro para agua caliente serie "Miniplus"	 F74CS Filtro con lavado a contracorriente serie Primus	 F76S-A Filtro para agua fría con lavado a contracorriente serie "S"	 F76S-M Filtro para agua caliente con lavado a contracorriente serie "S"	 F78TS Filtro con lavado a contracorriente embreado
Filtro	✓	✓	✓	✓	✓	✓
Reductora						
Tipo de conexión	Rosca	Rosca	Conexión orientable (rosca)	Rosca	Rosca	Brida
DN	15-20-25-32	15-20-25-32	15-20-25-32-40-50	15-20-25-32-40-50	15-20-25-32-40-50	65-80-100-125
PN (bar)	16	25	16	16	25	16
Tª max (°C)	40	80	30	40	70	40
Malla (µm)	105/135	105/135	50-100-200	20-50-100-200	20-50-100-200	20-50-100-200
Enjuague	✓	✓				
Lavado manual a contracorriente			✓	✓	✓	✓
Opción lavado automático con programador			✓	✓ ¹⁾	✓ ¹⁾	✓ ¹⁾
Tecnología patentada Double Spin				✓ ²⁾	✓ ²⁾	
Manómetro			✓	✓	✓	✓



	 FK06 Filtro con válvula reductora de presión	 FK74CS Filtro con válvula reductora de presión y lavado a contracorriente serie Primus	 FK09S Filtro con válvula reductora de presión y lavado a contracorriente serie "S"	 HS10S-A Grupo de reducción y filtrado
Filtro	✓	✓	✓	✓
Reductora	✓	✓	✓	✓
Tipo de conexión	Rosca	Conexión orientable (rosca)	Rosca	Rosca
Válvula de retención				✓
Válvula de corte				✓
DN	15-20-25-32	15-20-25-32-40-50	15-20-25-32-40-50	15-20-25-32-40-50
PN (bar)	16	16	16	16
Psalida (bar)	1,5...6	1,5...6	1,5...6	1,5...6
Tª max (°C)	40	30	40	40
Malla (µm)	100	50-100-200	100	100
Enjuague	✓			
Lavado manual a contracorriente		✓	✓	✓
Opción lavado automático con programador		✓	✓	✓
Tecnología patentada Double Spin				✓ ²⁾
Manómetro		✓	✓	✓

1) Posibilidad de equipar con presostato diferencial 2) Para conexiones entre DN15 y DN32

1.06 - FILTROS ROSCADOS

1.06 - FILTROS ROSCADOS

CON LAVADO MANUAL

COM LAVAGEM MANUAL

Braukmann
VÁLVULAS REDUCTORAS DE PRESIÓN
Y FILTROS PARA AGUA
VÁLVULAS REDUTORAS DE PRESSÃO
E FILTROS PARA AGUA

SABER MÁS



1

Filtros para agua fría

Filtros para água fria

Serie "Miniplus"

Série "Miniplus"

FF06

Filtros para agua serie "Miniplus"

- Vaso de decantación transparente
- Cartucho inoxidable
- Rosca interior y exterior
- Malla 105/135 µm
- Temperatura máxima 40 °C
- Presión máxima 16 bar
- Cumple la normativa DIN EN 13443-1
- Válido para agua potable

Filtros para água série "Miniplus"

- Copo de decantação transparente
- Cartucho inoxidável
- Rosca interior e exterior
- Malha 100/135 µm
- Temperatura máxima 40 °C
- Pressão máxima 16 bar
- Em conformidade com a norma DIN EN 13443-1
- Válido para água potável

Referencia

Referencia			€	Embalaje
Referência			€	Embalagem
FF06-1/2AA	R = 1/2"	Kvs = 4,0	82,70	1
FF06-3/4AA	R = 3/4"	Kvs = 5,8	90,50	1
FF06-1AA	R = 1"	Kvs = 10,4	110,60	1
FF06-11/4AA	R = 1 1/4"	Kvs = 10,4	122,70	1

AA = con racores

AA = com ligadores

FF06-1/2EA	R = 1/2"	Kvs = 4,0	80,80	1
FF06-3/4EA	R = 3/4"	Kvs = 5,8	87,70	1
FF06-1EA	R = 1"	Kvs = 10,4	105,70	1

EA = sin racores

EA = sem ligadores



Filtros para agua caliente

Filtros para água quente

Serie "Miniplus"

Série "Miniplus"

FF06-M

Filtros para agua caliente serie "Miniplus"

- Vaso de decantación de latón
- Cartucho inoxidable
- Racores macho
- Malla 105/135 µm
- Temperatura máxima 80 °C
- Presión máxima 25 bar
- Cumple la normativa DIN EN 13443-1
- Válido para agua potable

Filtros para água quente série "Miniplus"

- Copo de decantação de latão
- Cartucho inoxidável
- Ligadores macho
- Malha 105/135 µm
- Temperatura máxima 80 °C
- Pressão máxima 25 bar
- Em conformidade com a norma DIN EN 13443-1
- Válido para água potável

Referencia

Referencia			€	Embalaje
Referência			€	Embalagem
FF06-1/2AAM	R = 1/2"	Kvs = 4	161,00	1
FF06-3/4AAM	R = 3/4"	Kvs = 5,8	186,00	1
FF06-1AAM	R = 1"	Kvs = 10,4	215,00	1
FF06-11/4AAM	R = 1 1/4"	Kvs = 10,4	220,00	1



SABER MÁS



1.07 - FILTROS ROSCADOS

1.07 - FILTROS ROSCADOS

CON LAVADO CONTRACORRIENTE

COM LAVAGEM A CONTRA-CORRENTE

Filtros con lavado a contracorriente serie Primus

Filtros com lavagem a contra-corrente serie Primus

F74CS

Filtro de gran capacidad para agua fría hasta 30 °C

- Sistema de lavado a contracorriente
- Conexiones roscadas horizontal/vertical en latón
- Cuerpo de material sintético
- Vaso transparente
- Malla acero inoxidable (estándar 100 µm)
- Presión máxima 16 bar
- Cumple la normativa DIN EN 13443-1
- Válido para agua potable

Filtro de grande capacidade para água fria até 30°C

- Sistema de lavagem contra-corrente
- Ligaçãõ roscadas horizontal/vertical em liga de latão
- Corpo de material sintético
- Copo transparente
- Malha aço inoxidável (standard 100 µm)
- Pressão máxima 16 bar
- Em conformidade com a norma DIN EN 13443-1
- Válido para água potável

Referencia				€	Embalaje
Referência				€	Embalagem
F74CS-1/2AA	100 µm	R = 1/2"	Kvs = 5,3	264,00	1
F74CS-1/2AC	50 µm	R = 1/2"	Kvs = 5,3	264,00	1
F74CS-1/2AD	200 µm	R = 1/2"	Kvs = 5,3	264,00	1
F74CS-3/4AA	100 µm	R = 3/4"	Kvs = 7,9	277,00	1
F74CS-3/4AC	50 µm	R = 3/4"	Kvs = 7,9	277,00	1
F74CS-3/4AD	200 µm	R = 3/4"	Kvs = 7,9	277,00	1
F74CS-1AA	100 µm	R = 1"	Kvs = 9,0	292,00	1
F74CS-1AC	50 µm	R = 1"	Kvs = 9,0	292,00	1
F74CS-1AD	200 µm	R = 1"	Kvs = 9,0	292,00	1
F74CS-11/4AA	100 µm	R = 1 1/4"	Kvs = 10,0	305,00	1
F74CS-11/4AC	50 µm	R = 1 1/4"	Kvs = 10,0	305,00	1
F74CS-11/4AD	200 µm	R = 1 1/4"	Kvs = 10,0	305,00	1
F74CS-11/2LFAA*	100 µm	R = 1 1/2"	Kvs = 16	803,00	1
F74CS-2LFAA*	100 µm	R = 2"	Kvs = 20	837,00	1

* Libre de plomo

* Sem chumbo

Programadores de lavado para F74CS

Programadores de lavagem para F74CS

Z74S-AN

- Programable (8 programas disponibles)
- Rango de 1 h - 90 días
- Alimentación a 230V o a pilas

- Programável (8 programas disponíveis)
- Gama de 1 h - 90 dias
- Alimentação 230V e por pilhas

Referencia		€	Embalaje
Referência		€	Embalagem
Z74S-AN	Para filtros de R = 1/2" - 1 1/4" - 230 V/50Hz	206,00	1

Z11

- Para programación con pantalla

- Para programação com visor

Referencia		€	Embalaje
Referência		€	Embalagem
Z11S-A	Para filtros de R 1 1/2"-2" 230V/50Hz	510,00	1



1.07 - FILTROS ROSCADOS

1.07 - FILTROS ROSCADOS

CON LAVADO CONTRACORRIENTE

COM LAVAGEM A CONTRA-CORRENTE

Braukmann
VÁLVULAS REDUCTORAS DE PRESIÓN
Y FILTROS PARA AGUA
VÁLVULAS REDUTORAS DE PRESSÃO
E FILTROS PARA ÁGUA

Filtros con lavado a contracorriente serie "S"

Vaso transparente

Filtros com lavagem a contra-corrente série "S"

Copo transparente

F76S-A

Filtros con lavado a contracorriente serie "S"

- De gran capacidad para agua hasta 40 °C.
- Conexiones roscadas
- Cuerpo de latón
- Vaso del filtro de material sintético transparente
- Malla de acero inoxidable
- Presión máxima 16 bar
- Con tecnología Double Spin
- Cumple la normativa DIN EN 13443-1
- Válido para agua potable

Filtros com lavagem a contra-corrente série "S"

- De gran capacidad para água até 40 °C.
- Ligaçao roscadas
- Corpo de latão
- Copo de filtro de material sintético transparente
- Malha de aço inoxidável
- Pressão máxima 16 bar
- Tecnologia Double Spin
- Em conformidade com a norma DIN EN 13443-1
- Válido para água potável

Referencia				€	Embalaje
Referência				€	Embalagem
F76S-1/2AA	100 µm	R = 1/2"	Kvs = 4,8	398,00	1
F76S-1/2AB	20 µm	R = 1/2"	Kvs = 4,8	398,00	1
F76S-1/2AC	50 µm	R = 1/2"	Kvs = 4,8	398,00	1
F76S-1/2AD	200 µm	R = 1/2"	Kvs = 4,8	398,00	1
F76S-3/4AA	100 µm	R = 3/4"	Kvs = 7,2	424,00	1
F76S-3/4AB	20 µm	R = 3/4"	Kvs = 7,2	424,00	1
F76S-3/4AC	50 µm	R = 3/4"	Kvs = 7,2	424,00	1
F76S-3/4AD	200 µm	R = 3/4"	Kvs = 7,2	424,00	1
F76S-1AA	100 µm	R = 1"	Kvs = 9,8	439,00	1
F76S-1AB	20 µm	R = 1"	Kvs = 9,8	439,00	1
F76S-1AC	50 µm	R = 1"	Kvs = 9,8	439,00	1
F76S-1AD	200 µm	R = 1"	Kvs = 9,8	439,00	1
F76S-11/4AA	100 µm	R = 1 1/4"	Kvs = 10,7	490,00	1
F76S-11/4AB	20 µm	R = 1 1/4"	Kvs = 10,7	490,00	1
F76S-11/4AC	50 µm	R = 1 1/4"	Kvs = 10,7	490,00	1
F76S-11/4AD	200 µm	R = 1 1/4"	Kvs = 10,7	490,00	1
F76S-11/2AA*	100 µm	R = 1 1/2"	Kvs = 21,0	665,00	1
F76S-11/2AB*	20 µm	R = 1 1/2"	Kvs = 21,0	665,00	1
F76S-11/2AC*	50 µm	R = 1 1/2"	Kvs = 21,0	665,00	1
F76S-11/2AD*	200 µm	R = 1 1/2"	Kvs = 21,0	665,00	1
F76S-2AA*	100 µm	R = 2"	Kvs = 22,0	730,00	1
F76S-2AB*	20 µm	R = 2"	Kvs = 22,0	730,00	1
F76S-2AC*	50 µm	R = 2"	Kvs = 22,0	730,00	1
F76S-2AD*	200 µm	R = 2"	Kvs = 22,0	730,00	1

* Sin tecnología Double Spin * Sem tecnologia Double Spin

Programadores de lavado para F76S

Programadores de lavagem para F76S

Z74S

- Alimentación a pilas
- Lavado cada 45 días. No configurable

- Alimentação por pilhas
- Lavagem de 45 em 45 dias. Não configurável

Referencia		€	Embalaje
Z74S-A		307,00	1

Z11

- Para programación con pantalla

- Para programação com visor

Referencia		€	Embalaje
Z11S-A	230V/50Hz	510,00	1

DDS76

Presostato diferencial (para programador Z11)

- Margen 0,1 - 1,6 bar

Interruptor de pressão diferencial (para programador Z11)

- Margem 0,1 - 1,6 bar

Referencia		€	Embalaje
DDS76-1/2	Para filtros de R = 1/2"-3/4"	640,00	1
DDS76-1	Para filtros de R = 1"-1 1/4"	640,00	1
DDS76-11/2	Para filtros de R = 1 1/2"-2"	640,00	1

SABER MÁS



1



SABER MÁS



1.07 - FILTROS ROSCADOS 1.07 - FILTROS ROSCADOS

CON LAVADO CONTRACORRIENTE COM LAVAGEM A CONTRA-CORRENTE

Filtros con lavado a contracorriente serie "S"

Vaso de latón

Filtros com lavagem a contra-corrente - série "S"

Copo de latão

F76S-M

Filtros de lavado a contracorriente serie "S"

- De gran capacidad para agua hasta 70 °C
- Conexiones roscadas
- Cuerpo de latón y vaso del filtro de bronce
- Malla de acero inoxidable
- Presión máxima 25 bar
- Con tecnología Double Spin
- Cumple la normativa DIN EN 13443-1
- Válido para agua potable

Filtros com lavagem a contra-corrente série "S"

- De grande capacidade para água até 70 °C
- Ligações roscadas
- Corpo de latão e copo de filtro de bronze
- Malha de aço inoxidável de 100 µm
- Pressão máxima 25 bar
- Tecnologia Double Spin
- Em conformidade com a norma DIN EN 13443-1
- Válido para água potável

Referencia				€	Embalaje
Referência				€	Embalagem
F76S-1/2AAM	100 µm	R = 1/2"	Kvs = 4,8	599,00	1
F76S-1/2ACM	50 µm	R = 1/2"	Kvs = 4,8	599,00	1
F76S-3/4AAM	100 µm	R = 3/4"	Kvs = 7,2	604,00	1
F76S-3/4ACM	50 µm	R = 3/4"	Kvs = 7,2	604,00	1
F76S-1AAM	100 µm	R = 1"	Kvs = 9,8	665,00	1
F76S-1ACM	50 µm	R = 1"	Kvs = 9,8	665,00	1
F76S-11/4AAM	100 µm	R = 1 1/4"	Kvs = 10,7	730,00	1
F76S-11/4ACM	50 µm	R = 1 1/4"	Kvs = 10,7	730,00	1
F76S-11/2AAM*	100 µm	R = 1 1/2"	Kvs = 21,0	942,00	1
F76S-11/2ACM*	50 µm	R = 1 1/2"	Kvs = 21,0	942,00	1
F76S-2AAM*	100 µm	R = 2"	Kvs = 22,0	1.061,00	1
F76S-2ACM*	50 µm	R = 2"	Kvs = 22,0	1.061,00	1

* Sin tecnología Double Spin

* Sem tecnologia Double Spin

Programadores de lavado para F76S Programadores de lavagem para F76S

Z74S

- Alimentación a pilas
- Lavado cada 45 días. No configurable

- Alimentação por pilhas
- Lavagem de 45 em 45 dias. Não configurável

Referencia		€	Embalaje
Z74S-A		307,00	1

Z11

- Para programación con pantalla

- Para programação com visor

Referencia		€	Embalaje
Z11S-A	230V/50Hz	510,00	1

DDS76

Presostato diferencial (para programador Z11)

- Margen 0,1 - 1,6 bar

Interruptor de pressão diferencial (para programador Z11)

- Margem 0,1 - 1,6 bar

Referencia		€	Embalaje
DDS76-1/2	Para filtros de R = 1/2"-3/4"	640,00	1
DDS76-1	Para filtros de R = 1"-1 1/4"	640,00	1
DDS76-11/2	Para filtros de R = 1 1/2"-2"	640,00	1



1.08 - FILTROS BRIDAS 1.08 - FILTROS FLANGES

CON LAVADO CONTRACORRIENTE COM LAVAGEM A CONTRA-CORRENTE

Braukmann
VÁLVULAS REDUCTORAS DE PRESIÓN
Y FILTROS PARA AGUA
VÁLVULAS REDUTORAS DE PRESSÃO
E FILTROS PARA ÁGUA

Filtros con lavado a contracorriente - Bridas
Filtros com lavagem a contra-corrente - Flanges

Serie "S"
Serie "S"

F78TS

Filtros de lavado a contracorriente

- De gran capacidad para agua sanitaria hasta 40 °C
- Conexiones con bridas
- Cuerpo de fundición dúctil
- Presión máxima 16 bar
- Cumple la normativa DIN EN 13443-1
- Válido para agua potable

Filtros com lavagem a contra-corrente

- De grande capacidade para água sanitária até 40 °C
- Ligaçao com braçadeiras
- Corpo de fundição dúctil
- Pressão máxima 16 bar
- Em conformidade com a norma DIN EN 13443-1
- Válido para água potável

Referencia				€	Embalaje
Referência				€	Embalagem
F78TS-65FA	DN = 65	Kvs = 69	Malla/ Malha 100 µm	2.794,00	1
F78TS-65FB	DN = 65	Kvs = 69	Malla/ Malha 20 µm	2.794,00	1
F78TS-65FC	DN = 65	Kvs = 69	Malla/ Malha 50 µm	2.794,00	1
F78TS-65FD	DN = 65	Kvs = 69	Malla/ Malha 200 µm	2.794,00	1
F78TS-80FA	DN = 80	Kvs = 113	Malla/ Malha 100 µm	3.325,00	1
F78TS-80FB	DN = 80	Kvs = 113	Malla/ Malha 20 µm	3.325,00	1
F78TS-80FC	DN = 80	Kvs = 113	Malla/ Malha 50 µm	3.325,00	1
F78TS-80FD	DN = 80	Kvs = 113	Malla/ Malha 200 µm	3.325,00	1
F78TS-100FA	DN = 100	Kvs = 145	Malla/ Malha 100 µm	3.859,00	1
F78TS-100FB	DN = 100	Kvs = 145	Malla/ Malha 20 µm	3.859,00	1
F78TS-100FC	DN = 100	Kvs = 145	Malla/ Malha 50 µm	3.859,00	1
F78TS-100FD	DN = 100	Kvs = 145	Malla/ Malha 200 µm	3.859,00	1

Nota: Para DN125 usar F78TS-100... + 2 x EXF125-A

Nota: Para DN125 use F78TS-100... + 2 x EXF125-A

Programadores de lavado para F78TS Programadores de lavagem para F78TS

Z11

- Para programación con pantalla

- Para programação com visor

Referencia				€	Embalaje
Referência				€	Embalagem
Z11AS-1A	230V/50Hz			636,00	1

DDS76

Presostato diferencial (para programador Z11)

- Margem 0,1 - 1,6 bar

Interruptor de pressão diferencial (para programador Z11)

- Margem 0,1 - 1,6 bar

Referencia				€	Embalaje
DDS76-1				640,00	1



Ejemplo de instalación de filtros para agua - Para aplicaciones industriales Exemplo de instalação de filtros para água - Para aplicações industriais

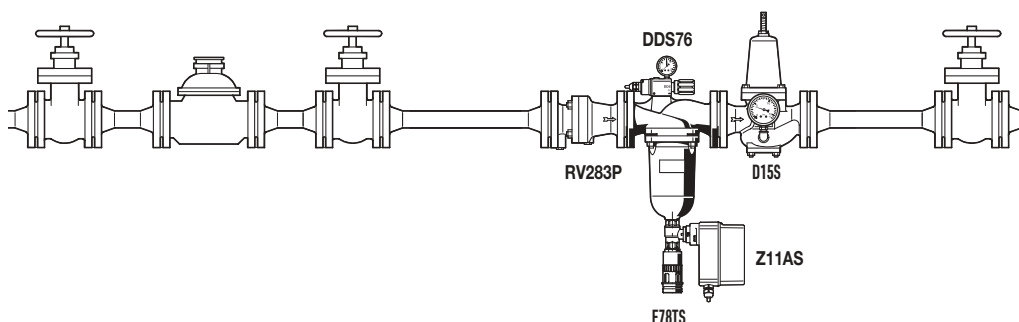



1.09 - COMBINACIÓN VÁLVULA REDUCTORA + FILTRO ROSCADO

1.09 - CONJUNTO VÁLVULA REDUTORA + FILTRO ROSCADO

Para agua fría

FK06

Para água fria

FK06

FK06

Válvula reductora con filtro incorporado

- Vaso decantación transparente
- Malla inoxidable de 100 µm
- Válvula de purga manual
- Presión máxima de entrada 16 bar
- Presión de salida 1,5 - 6 bar
- Temperatura máxima 40 °C
- Cumple la normativa DIN EN 13443-1
- Válido para agua potable

Válvula reductora com filtro incorporado

- Copo de decantação transparente
- Malha inoxidável de 100 µm
- Válvula de purga manual
- Pressão máxima de entrada 16 bar
- Pressão de saída 1,5 - 6 bar
- Temperatura máxima 40 °C
- Em conformidade com a norma DIN EN 13443-1
- Válido para água potável

Referencia			€	Embalaje
Referência			€	Embalagem
FK06-1/2AA	R = 1/2"	Kvs 2,5	170,00	1
FK06-3/4AA	R = 3/4"	Kvs 2,9	192,00	1
FK06-1AA	R = 1"	Kvs 6,0	211,00	1
FK06-11/4AA	R = 1 1/4"	Kvs 6,2	265,00	1



Lavado a contracorriente serie Primus

FK74CS

Lavagem a contra-corrente serie Primus

FK74CS

FK74CS

Filtro para agua fría con válvula reductora de presión

- Vaso de decantación transparente
- Malla acero inoxidable (estándar 100 µm)
- Conexiones roscadas horizontal/vertical
- Presión máxima de entrada 16 bar
- Presión de salida 1,5 - 6 bar
- Temperatura máxima 30 °C
- Cumple la normativa DIN EN 13443-1, EN1567
- También disponibles modelos con mallas de 50 y 200 micras
- Válido para agua potable

Filtro para água fria com válvula reductora de pressão

- Copo de decantação transparente
- Malha aço inoxidável (standard 100 µm)
- Ligação roscadas horizontal/vertical
- Pressão máxima de entrada 16 bar
- Pressão de saída 1,5 - 6 bar
- Temperatura máxima 30 °C
- Em conformidade com a norma DIN EN 13443-1, EN1567
- Também disponível modelos com malhas de 50 a 200 microns
- Válido para água potável

Referencia			€	Embalaje
Referência			€	Embalagem
FK74CS-1/2AA	R = 1/2"	Kvs = 4,5	348,00	1
FK74CS-3/4AA	R = 3/4"	Kvs = 5,8	358,00	1
FK74CS-1AA	R = 1"	Kvs = 6,2	395,00	1
FK74CS-11/4AA	R = 1 1/4"	Kvs = 6,5	424,00	1
FK74CS-11/2LFAA*	R = 1 1/2"	Kvs = 11,5	1.055,00	1
FK74CS-2LFAA*	R = 2"	Kvs = 11,5	1.180,00	1

* Libre de plomo

* Sem chumbo

Programadores de lavado para FK74CS

Programadores de lavagem para FK74CS

Z74S-AN

- Programable (8 programas disponibles)
- Rango de 1 h - 90 días
- Alimentación a 230V o a pilas

- Programável (8 programas disponíveis)
- Gama de 1 h - 90 dias
- Alimentação 230V e por pilhas

Referencia		€	Embalaje
Referência		€	Embalagem
Z74S-AN	Para filtros de R = 1/2" - 1 1/4" - 230 V/50Hz	206,00	1

Z11

- Para programación con pantalla

- Para programação com visor

Referencia		€	Embalaje
Referência		€	Embalagem
Z11S-A	Para filtros de R 1 1/2"-2" 230V/50Hz	510,00	1



1.09 - COMBINACIÓN VÁLVULA REDUCTORA + FILTRO ROSCADO

1.09 - CONJUNTO VÁLVULA REDUTORA + FILTRO ROSCADO

Lavado a contracorriente
Lavagem a contra-corrente

Serie "S"
Série "S"

FK09S

Filtro para agua fría con válvula reductora de presión serie "S"

- Para agua fría con válvula reductora de presión
- Racores macho
- Vaso de decantación transparente
- Malla inoxidable
- Presión máxima de entrada 1,6 bar
- Presión de salida 1,5 - 6 bar
- Temperatura máxima 40 °C
- Cumple la normativa DIN EN 13443-1
- Válido para agua potable

Filtros para água fria com lavagem a contra-corrente série "S"

- Para água fria com válvula reductora de pressão
- Ligadores macho
- Copo de decantação transparente
- Malha inoxidável
- Pressão máxima de entrada 1,6 bar
- Pressão de saída 1,5 - 6 bar
- Temperatura máxima 40 °C
- Em conformidade com a norma DIN EN 13443-1
- Válido para água potável

Referencia				€	Embalaje
Referência				€	Embalagem
FK09S-1/2AA	Malla/ Malha 100 µm	R = 1/2"	Kvs = 2,5	653,00	1
FK09S-3/4AA	Malla/ Malha 100 µm	R = 3/4"	Kvs = 3,0	666,00	1
FK09S-1AA	Malla/ Malha 100 µm	R = 1"	Kvs = 5,8	828,00	1
FK09S-11/4AA	Malla/ Malha 100 µm	R = 1 1/4"	Kvs = 5,9	901,00	1
FK09S-11/2AA	Malla/ Malha 100 µm	R = 1 1/2"	Kvs = 12	1.607,00	1
FK09S-2AA	Malla/ Malha 100 µm	R = 2"	Kvs = 11,6	1.671,00	1

1.10 - FILTROS COMBINABLES

1.10 - FILTROS COMBINÁVEIS

Grupos de suministro de agua sanitaria
Abastecimento de água sanitária

Para agua fría
Para água fria

HS10S-A

Incorpora válvula reductora de presión con asiento equilibrado, filtro serie "S" con lavado a contracorriente, válvula de retención y válvula de corte

- Vaso decantación transparente
- Manómetro de entrada y salida
- Malla inoxidable de 100 µm
- Conexiones roscadas
- Presión máxima de entrada 1,6 bar
- Presión de salida 1,5 - 6 bar
- Temperatura máxima 40 °C
- Cumple la normativa DIN EN 13443-1
- Válido para agua potable

Incorpora válvula reductora de pressão com sede balanceada, filtro série "S" com lavagem a contra-corrente, válvula de retenção e válvula de corte

- Copo de decantação transparente
- Manómetro de entrada e saída
- Malha inoxidável de 100 µm
- Ligaçãõ roscadas
- Pressão máxima de entrada 1,6 bar
- Pressão de saída 1,5 - 6 bar
- Temperatura máxima 40 °C
- Em conformidade com a norma DIN EN 13443-1
- Válido para água potável

Referencia				€	Embalaje
Referência				€	Embalagem
HS10S-1/2AA	R = 1/2"	Kvs = 2,7		733,00	1
HS10S-3/4AA	R = 3/4"	Kvs = 3,2		773,00	1
HS10S-1AA	R = 1"	Kvs = 7,6		961,00	1
HS10S-11/4AA	R = 1 1/4"	Kvs = 8,9		1.059,00	1
HS10S-11/2AA*	R = 1 1/2"	Kvs = 12,6		1.793,00	1
HS10S-2AA*	R = 2"	Kvs = 13,0		1.884,00	1

* Sin tecnología Double Spin

* Sem tecnologia Double Spin

Programadores de lavado para FK09S y HS10S-A
Programadores de lavagem para FK09S e HS10S-A

Z74S

- Alimentación a pilas
- Lavado cada 45 días. No configurable

- Alimentação por pilhas
- Lavagem de 45 em 45 dias. Não configurável

Referencia		€	Embalaje
Z74S-A		307,00	1

Z11

- Para programación con pantalla

- Para programação com visor

Referencia		€	Embalaje
Z11S-A	230V/50Hz	510,00	1

Braukmann
VÁLVULAS REDUCTORAS DE PRESIÓN
Y FILTROS PARA AGUA
VÁLVULAS REDUTORAS DE PRESSÃO
E FILTROS PARA AGUA



Braukmann

VÁLVULAS REDUCTORAS DE PRESIÓN
Y FILTROS PARA AGUA
VÁLVULAS REDUTORAS DE PRESSÃO
E FILTROS PARA ÁGUA



1.11 - FILTROS EN "Y" ROSCADOS

1.11 - FILTROS EM "Y" ROSCADOS

Filtros en "Y" - De latón

Filtros em "Y" - De latão

FY30

Filtros en "Y" de latón

- Malla de 0,35 mm
- Rosca interna
- Presión máxima 16 bar (para vapor: 6 bar)
- Temperatura máxima 160 °C

Filtros em "Y" de latão

- Malha de 0,35 mm
- Rosca interna
- Pressão máxima 16 bar (para vapor: 6 bar)
- Temperatura máxima 160 °C

Referencia

Referência

			€	Embalaje
			€	Embalagem
FY30-3/8A	R = 3/8"	Kvs = 2,1	30,20	1
FY30-1/2A	R = 1/2"	Kvs = 3,8	32,90	1
FY30-3/4A	R = 3/4"	Kvs = 7,1	42,80	1
FY30-1A	R = 1"	Kvs = 11,6	57,80	1
FY30-11/4A	R = 1 1/4"	Kvs = 17,2	87,30	1
FY30-11/2A	R = 1 1/2"	Kvs = 24	124,10	1
FY30-2A	R = 2"	Kvs = 40	218,00	1

2. VÁLVULAS DE RETENCIÓN Y DESCONECTADORES HIDRÁULICOS

2. VÁLVULAS DE RETENÇÃO E DESCONECTADORES HÍDRÁULICOS

2

2.01 - VÁLVULAS DE RETENCIÓN		2.03 - DESCONECTADOR HIDRÁULICO BRIDAS	
2.01 - VÁLVULAS DE RETENÇÃO	26	2.03 - DESCONECTADOR HIDRAULICO FLANGES	29
Tabla UNE EN 1717	26	Desconector hidráulico de hierro fundido - Conexiones por bridas	29
Tabla UNE EN 1717	26	<i>Desconector hidráulico em ferro fundido - Conexões flangeadas</i>	
Válvulas de retención - Conexiones roscadas	26	Desconector hidráulico de acero inoxidable - Conexiones por bridas	30
<i>Válvulas de retenção - Conexões roscadas</i>		<i>Desconector hidráulico de aço inoxidável - Conexões flangeadas</i>	
Válvulas de retención - Conexiones por bridas	27	Accesorios para desconectadotes tipo BA	30
<i>Válvulas de retenção - Conexões flangeadas</i>		<i>Acessórios para desconectores tipo BA</i>	
2.02 - DESCONECTADOR HIDRÁULICO ROSCADOS	28		
2.02 - DESCONECTADOR HIDRÁULICO ROSCADOS	28		
Desconector hidráulico - Conexiones roscadas	28		
<i>Desconector hidráulico - Conexões roscadas</i>			

2.01 - VÁLVULAS DE RETENCIÓN

2.01 - VÁLVULAS DE RETENÇÃO





					
	RV260	RV277	RV284	RV280	RV283
PN (BAR)	10	25	25	16	16
TMAX (°C)	40	65 (cortos periodos 90°C)	65 (cortos periodos 90°C)	65 (cortos periodos 90°C)	65 (cortos periodos 90°C)
DN	15-20-25-32-40-50	15-20-25-32-40-50	15-20-25-32-40-50	15-20-25-32-40-50	50-65-80-100-150
TIPO DE CONEXIÓN	Entrada: Racor rosca interna Salida: Rosca externa	Entrada: Rosca externa Salida: Racor rosca interna	Entrada: Rosca interna Salida: Rosca interna	Entrada: Rosca interna Salida: Rosca interna	Bridas
CARACTERÍSTICAS ESPECIALES	Racor a la entrada, que posibilita la instalación de la válvula de retención detrás de otros equipos (por ejemplo, contador de agua)	Racor a la salida, que posibilita la instalación de la válvula de retención antes de otros equipos (por ejemplo, reductora de presión)		Toma de drenaje y comprobación	Tomas de drenaje y comprobación

TABLA UNE EN 1717

TABLA UNE EN 1717

Categoría	Descripción	Dispositivo
		Resideo Braukmann
1	Agua potable limpia de calidad no deteriorada	BA - CA - CBU - RV
2	Agua de calidad deteriorada, pero que no presenta riesgos para la salud	BA - CA - CBU - RV
3	Líquidos que presentan riesgos para la salud, por ejemplo el agua de instalaciones de calefacción	BA - CA - CBU
4	Líquidos que presentan un elevado riesgo para la salud, altamente venenosos o que contienen pesticidas	BA - CBU
5	Líquidos que contienen sustancias contagiosas	CBU

Válvulas de retención - Conexiones roscadas

Válvulas de retenção - Conexões com ligadores

RV260

Válvulas de retención roscadas

- Cuerpo de latón
- Temperatura máx 40 °C
- Presión máxima 10 bar
- Para fluidos de categoría 2 según UNE EN 1717

Válvulas de retenção em rosca

- Corpo de latão
- Temperatura máx 40 °C
- Pressão máxima 10 bar
- Para fluidos de categoría 2 según UNE EN 1717



Referencia

Referência						€	Embalaje
						€	Embalagem
RV260-1/2LFA	G 3/4"	R 1/2"	kvs = 6,0	Libre de plomo		40,20	1
RV260-3/4LFA	G 1"	R 3/4"	kvs = 10,0	Libre de plomo		52,50	1
RV260-1LFA	G 1 1/4"	R 1"	kvs = 15,0	Libre de plomo		74,20	1
RV260-11/4LFA	G 1 1/2"	R 1 1/4"	kvs = 28,0	Libre de plomo		110,30	1
RV260-11/2LFA	G 2"	R 1 1/2"	kvs = 41,0	Libre de plomo		146,60	1
RV260-2LFA	G 2 1/2"	R 2"	kvs = 70,0	Libre de plomo		267,00	1

RV277

Válvulas de retención roscadas

- Cuerpo de latón
- Temperatura máx 65 °C (90°C periodos cortos)
- Presión máxima 25 bar
- Para fluidos de categoría 2 según UNE EN 1717
- Cumple la normativa EN 13959

Válvulas de retenção em rosca

- Corpo de latão
- Temperatura máx 65 °C (90°C curtos períodos)
- Pressão máxima 25 bar
- Para fluidos de categoría 2 según UNE EN 1717
- Em conformidade com EN 13959

Referencia

Referência						€	Embalaje
						€	Embalagem
RV277-1/2A	R 1/2"	G 1"	kvs = 6,0			32,80	1
RV277-3/4A	R 3/4"	G 1"	kvs = 10,0			23,70	1
RV277-1A	R 1"	G 1 1/4"	kvs = 15,0			29,90	1
RV277-11/4A	R 1 1/4"	G 1 1/2"	kvs = 28,0			49,10	1
RV277-11/2A	R 1 1/2"	G 2"	kvs = 41,0			75,70	1
RV277-2A	R 2"	G 2 1/2"	kvs = 70,0			93,60	1

2.01 - VÁLVULAS DE RETENCIÓN

2.01 - VÁLVULAS DE RETENÇÃO

Braukmann
VÁLVULAS DE RETENCIÓN
Y DESCONECTADORES HIDRÁULICOS
VÁLVULAS DE RETENÇÃO
E DESCONECTADORES HIDRÁULICO

Válvulas de retención - Conexiones roscadas

Válvulas de retenção - Conexões com ligadores

RV284

Válvulas de retención roscadas

- Cuerpo de latón
- Temperatura máx 65 °C (90°C periodos cortos)
- Presión máxima 25 bar
- Para fluidos de categoría 2 según UNE EN 1717
- Cumple la normativa EN 13959

Válvulas de retenção em rosca

- Corpo de latão
- Temperatura máx 65 °C (90°C curtos períodos)
- Pressão máxima 25 bar
- Para fluidos de categoria 2 según UNE EN 1717
- Em conformidade com EN 13959

Referencia			€	Embalaje
Referência			€	Embalagem
RV284-1/2A	R 1/2"	kvs = 4,1	18,50	1
RV284-3/4A	R 3/4"	kvs = 8,8	20,60	1
RV284-1A	R 1"	kvs = 13,5	28,30	1
RV284-11/4A	R 1 1/4"	kvs = 26,0	51,50	1
RV284-11/2A	R 1 1/2"	kvs = 39,0	74,20	1
RV284-2A	R 2"	kvs = 65,0	128,80	1



2

RV280

Válvulas de retención rosca interna

- Cuerpo de latón
- Temperatura máx 65 °C (90°C periodos cortos)
- Presión máxima 16 bar
- Para fluidos de categoría 2 según UNE EN 1717
- Cumple la normativa EN 13959
- Toma de comprobación y de drenaje

Válvulas de retenção rosca interna

- Corpo de latão
- Temperatura máx 65 °C (90°C curtos períodos)
- Pressão máxima 16 bar
- Para fluidos de categoria 2 según UNE EN 1717
- Em conformidade com EN 13959
- Tampão de teste e drenagem

Referencia			€	Embalaje
Referência			€	Embalagem
RV280-1/2A	R = 1/2"	Kvs = 4,5	94,20	1
RV280-3/4A	R = 3/4"	Kvs = 9,1	97,30	1
RV280-1A	R = 1"	Kvs = 17,0	100,90	1
RV280-11/4A	R = 1 1/4"	Kvs = 28,0	140,80	1
RV280-11/2A	R = 1 1/2"	Kvs = 38,0	167,00	1
RV280-2A	R = 2"	Kvs = 70,0	198,00	1



Válvulas de retención - Conexiones por bridas

Válvulas de retenção - Conexões flangeade

RV283S

Válvulas de retención bridas PN16

- Cuerpo de hierro fundido recubierto de material sintético
- Agua hasta 65°C
- Presión máxima 16 bar
- Para fluidos de categoría 2 según UNE EN 1717
- Cumple la normativa EN 13959
- Libre de plomo

Válvulas de retenção flanges PN16

- Corpo de ferro fundido revestido de material sintético
- Água até 65°C
- Pressão máxima 16 bar
- Para fluidos de categoria 2 según UNE EN 1717
- Em conformidade com EN 13959
- Sem chumbo

Referencia			€	Embalaje
Referência			€	Embalagem
RV283S-50A	DN = 50	Kvs = 62	788,00	1
RV283S-65A	DN = 65	Kvs = 110	958,00	1
RV283S-80A	DN = 80	Kvs = 170	1.384,00	1
RV283S-100A	DN = 100	Kvs = 240	1.725,00	1
RV283S-150A	DN = 150	Kvs = 760	2.968,00	1



Nota: Para DN125 usar RV283S-100A... + 2 x EXF125-A

Nota: Para DN125 use RV283S-100A... + 2 x EXF125-A

SABER MÁS



2.02 - DESCONECTADOR HIDRÁULICO

2.02 - DESCONECTADOR HIDRÁULICO

ROSCADOS
ROSCADOS

Desconector hidráulico - Conexiones roscadas

Desconector hidráulico - Conexões roscadas

CA295

Desconector hidráulico cuerpo de latón

- Conexión con racores
- Pmáx 10 bar
- Temperatura máxima 65 °C
- Para fluidos de categoría 3 según UNE EN 1717
- Cumple la normativa EN 14367

Desconector hidráulico corpo de latão

- Ligação com ligadores
- Pmáx 10 bar
- Temperatura máxima 65 °C
- Para fluidos de categoría 3 según UNE EN 1717
- Em conformidade com EN 14367

Referencia		€	Embalaje
Referência		€	Embalagem
CA295-1/2A	R = 1/2"	81,90	1
CA295-3/4A	R = 3/4"	85,10	1

BA195

Desconector hidráulico cuerpo de latón

- Conexión con racores
- Presión máxima 10 bar
- Temperatura máxima 65 °C
- Para fluidos de categoría 4 según UNE EN 1717
- Cumple la normativa EN 12729

Desconector hidráulico com corpo de latão

- Ligação com uniões
- Pressão máxima 10 bar
- Temperatura máxima 65 °C
- Para fluidos de categoría 4 de acordo com UNE EN 1717
- Em conformidade com EN 12729

Referencia		€	Embalaje
Referência		€	Embalagem
BA195-1/2A	R = 3/8" Con racores de 1/2"	279,00	1

Desconector hidráulico - Conexiones roscadas

Desconector hidráulico - Conexões roscadas

BA295S

Desconector hidráulico cuerpo de latón

- Conexión con racores
- Pmáx 10 bar - Tmáx 65 °C
- Para fluidos de categoría 4 según UNE EN 1717
- Cumple la normativa EN 12729

Desconector hidráulico corpo de latão

- Ligação com ligadores
- Pmáx 10 bar - Tmáx 65 °C
- Para fluidos de categoría 4 según UNE EN 1717
- Em conformidade com EN 12729

Referencia		€	Embalaje
Referência		€	Embalagem
BA295S-1/2A	R = 1/2"	420,00	1
BA295S-3/4A	R = 3/4"	446,00	1
BA295S-1A	R = 1"	557,00	1
BA295S-11/4A	R = 1 1/4"	758,00	1
BA295S-11/2A	R = 1 1/2"	1.096,00	1
BA295S-2A	R = 2"	1.149,00	1

2.02 - DESCONECTADOR HIDRÁULICO

2.02 - DESCONECTADOR HIDRÁULICO

ROSCADOS

ROSCADOS

Braukmann
VÁLVULAS DE RETENCIÓN
Y DESCONECTADORES HIDRÁULICOS
VÁLVULAS DE RETENÇÃO
E DESCONECTADORES HIDRÁULICO

SABER MÁS



Desconectador hidráulico de acero inoxidable - Conexiones roscadas

Desconectador hidráulico de aço inoxidável - Conexões roscadas

BA295I

Desconectador hidráulico de acero inoxidable

- Pmáx 10 bar - Tmáx 65 °C
- Con racores de acero inoxidable
- Para fluidos hasta categoría 4 según UNE EN 1717
- Cumple la normativa EN 12729*

Desconectador hidráulico de aço inoxidável

- Pmax 10 bar - Tmax 65 °C
- Com racores de aço inoxidável
- Para fluidos até categoria 4 segundo UNE EN 1717
- Em conformidade com EN 12729*

Referencia		€	Embalaje
Referência		€	Embalagem
BA295I-1/2A	R = 1/2" *	2.492,00	1
BA295I-3/4A	R = 3/4" *	2.746,00	1
BA295I-1A	R = 1"	2.943,00	1
BA295I-11/4A	R = 1 1/4"	3.503,00	1
BA295I-11/2A	R = 1 1/2"	4.314,00	1
BA295I-2A	R = 2"	4.873,00	1

2.03 - DESCONECTADOR HIDRÁULICO

2.03 - DESCONECTADOR HIDRÁULICO

BRIDAS

FLANGES

Desconectador hidráulico de hierro fundido - Conexiones por bridas

Desconector hidráulico em ferro fundido - Conexões flangeadas

BA300

Desconectador hidráulico de hierro fundido

- Tipo BA
- Bidas PN10
- Pmáx 10 bar - Tmáx 65 °C
- Para fluidos hasta categoría 4 según UNE EN 1717
- Válvulas de retención intercambiables
- Cumple la normativa EN 12729

Desconector hidráulico em ferro fundido

- Tipo BA
- Flanges PN10
- Pmáx 10 bar - Tmáx 65 °C
- Para fluidos até à categoria 4 segundo a norma UNE EN 1717
- Válvulas de retenção permutáveis
- Em conformidade com EN 12729

Referencia			€	Embalaje
Referência			€	Embalagem
BA300-65A	DN = 65	Kvs = 35,8	2.082,00	1
BA300-80A	DN = 80	Kvs = 54,3	2.206,00	1
BA300-100A	DN = 100	Kvs = 84,8	3.634,00	1
BA300-150A	DN = 150	Kvs = 190,9	5.529,00	1
BA300-200A	DN = 200	Kvs = 339,30	10.842,00	1



2

SABER MÁS



2.03 - DESCONECTADOR HIDRÁULICO

2.03 - DESCONECTADOR HIDRÁULICO

**BRIDAS
FLANGES**

Desconectador hidráulico de acero inoxidable - Conexiones por bridas *Desconectador hidráulico de aço inoxidável - Conexões flangeadas*

BA298I-FA

Desconectador hidráulico de acero inoxidable

- Tipo BA
- Bidas PN 10
- Pmáx 10 bar - Tmáx 65 °C
- Para fluidos hasta categoría 4 según UNE EN 1717
- Cumple la normativa EN 12729*

Desconectador hidráulico de aço inoxidável

- Tipo BA
- Flangias PN 10
- Pmáx 10 bar - Tmáx 65°C
- Para fluidos até categoria 4 según UNE EN 1717
- Em conformidade com EN 12729*

Referencia			€	Embalaje
Referência			€	Embalagem
BA298I-65FA	DN65	Kvs = 45 *	6.363,00	1
BA298I-80FA	DN80	Kvs = 54 *	6.527,00	1
BA298I-100FA	DN100	Kvs = 85 *	6.426,00	1
BA298I-150FA	DN150	Kvs = 191	11.265,00	1

Accesorios para desconectadores tipo BA *Acessórios para desconectores tipo BA*

TKA295

Manómetro diferencial

- Para inspección y mantenimiento de desconectadores tipo BA

Manómetro diferencial

- Para inspeção e manutenção de desconectores tipo BA

Referencia	€	Embalaje
Referência	€	Embalagem
TKA295	3.377,00	1

Ejemplo de aplicaciones *Exemplo de aplicações*

Para aplicaciones industriales
Para aplicações industriais

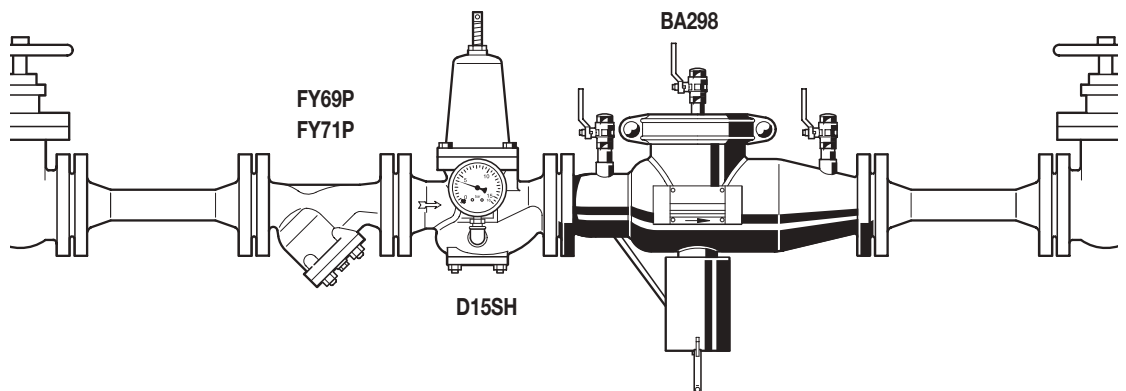

3. VÁLVULAS Y ACTUADORES

3. VÁLVULAS E ATUADORES

3

3.01 - VÁLVULAS LINEALES PEQUEÑAS Y DE FAN-COILS	32	3.06- VÁLVULAS LINEALES	42
3.01 - VÁLVULAS LINEARES PEQUENAS E DE FAN-COILS		3.06 - VÁLVULAS LINEARES	
Cuerpos de válvula 2 vías	32	Válvulas lineales carrera 6,5 mm VDE-M y VXE-M	42
<i>Corpos de válvula 2 vías</i>		<i>Válvulas lineares curso 6,5 mm VDE-M y VXE-M</i>	
Cuerpos de válvula 3 vías	33	Accesorios para VDE-M y VXE-M	42
<i>Corpos de válvula 3 vías</i>		<i>Accesórios para VDE-M y VXE-M</i>	
Cuerpos de válvula 3 vías con by-pass	34	Válvulas lineales carrera 20 mm	43
<i>Corpos de válvula 3 vías com by-pass</i>		<i>Válvulas lineares curso 20 mm</i>	
Accesorios para VDE-VXE-VYE	35	Válvulas lineales Bridas	45
<i>Accesórios para VDE-VXE-VYE</i>		<i>Válvulas lineares Flanges</i>	
3.02 - ACTUADORES PARA VÁLVULAS LINEALES PEQUEÑAS	36	3.07 - ACTUADORES LINEALES	48
3.02 - ATUADORES PARA PEQUENAS VÁLVULAS LINEARES		3.07 - ATUADORES LINEARES	
Actuadores eléctricos M5410 regulación todo-nada	36	Actuadores lineales flotantes 600 N	48
<i>Atuadores eléctricos M5410 regulação tudo-nada</i>		<i>Atuadores lineares flutuantes 600 N</i>	
Actuador para control por zonas	37	Actuadores lineales flotantes 1800 N	49
<i>Atuador para controle de zonas</i>		<i>Atuadores lineares flutuantes 1800 N</i>	
3.03 - VÁLVULAS DE CORTE DE AGUA	37	Actuadores lineales modulantes 600 N	50
3.03 - VÁLVULAS DE CORTE DE ÁGUA		<i>Atuadores lineares modulantes 600 N</i>	
Válvula de corte de agua	37	Actuadores lineales modulantes 1800 N	50
<i>Válvula de corte de água</i>		<i>Atuadores lineares modulantes 1800 N</i>	
PANORÁMICA DE LA GAMA: VÁLVULAS DE CONTROL	38	3.08 - ACTUADORES DE COMPUERTA	51
PANORÁMICO DA GAMA: VÁLVULAS DE CONTROLO		3.08- ATUADORES DE COMPORTA	
3.04 - VÁLVULAS ROTATIVAS	39	Smartact	51
3.04 - VÁLVULAS ROTATIVAS		<i>Smartact</i>	
Válvulas de mariposa	39		
<i>Válvulas de mariposa</i>			
Válvulas de 3 vías	40		
<i>Válvulas de 3 vías</i>			
Válvulas de 4 vías	40		
<i>Válvulas de 4 vías</i>			
3.05 - ACTUADORES ROTATIVOS	41		
3.05 - ATUADORES ROTATIVOS			
Actuadores eléctricos	41		
<i>Atuadores elétricos</i>			
Actuadores eléctricos con control modulante	41		
<i>Atuadores elétricos com controle modulante</i>			

3.01 - VÁLVULAS LINEALES PEQUEÑAS Y DE FAN-COILS

3.01 - VÁLVULAS LINEARES PEQUENAS E DE FAN-COILS



Cuerpos de válvula Corpos de válvula

De 2 vías
De 2 vías

VDE

Cuerpos de válvula 2 vías

- Versiónes todo-nada y modulantes
- Conexión rosca externa
- Cuerpo de latón
- Tmáx 120 °C - PN16
- Actuadores on/off - MT4, MT8, M4410
- Actuadores modulantes - M6410 y M7410

Corpos de válvula 2 vías

- Versões tudo-nada e modulantes
- Ligeação rosçada externa
- Corpo de latão
- Tmáx 120 °C - PN16
- Atuadores on/off - MT4, MT8, M4410
- Atuadores modulantes - M6410 e M7410

Referencia					€	Embalaje
Referência					€	Embalagem
VDE15B1.00F	DN15	Kvs = 1	on/off	carrera/curso = 2,5 mm	26,50	1
VDE15B1.60F	DN15	Kvs = 1,6	on/off	carrera/curso = 2,5 mm	26,50	1
VDE15B2.50F	DN15	Kvs = 2,5	on/off	carrera/curso = 2,5 mm	26,50	1
VDE20B2.50F	DN20	Kvs = 2,5	on/off	carrera/curso = 2,5 mm	36,20	1
VDE20B4.00F	DN20	Kvs = 4	on/off	carrera/curso = 2,5 mm	36,20	1
VDE25B4.00FP	DN25	Kvs = 4	on/off	carrera/curso = 2,5 mm	120,50	1
VDE25B5.50FP	DN25	Kvs = 5,5	on/off	carrera/curso = 2,5 mm	120,50	1

VDE15B0.16M	DN15	Kvs = 0,16	mod	carrera/curso = 6,5 mm	32,60	1
VDE15B0.25M	DN15	Kvs = 0,25	mod	carrera/curso = 6,5 mm	32,60	1
VDE15B0.4M	DN15	Kvs = 0,4	mod	carrera/curso = 6,5 mm	32,60	1
VDE15B0.63M	DN15	Kvs = 0,63	mod	carrera/curso = 6,5 mm	32,60	1
VDE15B1.0M	DN15	Kvs = 1	mod	carrera/curso = 6,5 mm	32,60	1
VDE15B1.6M	DN15	Kvs = 1,6	mod	carrera/curso = 6,5 mm	32,60	1
VDE15B2.5M	DN15	Kvs = 2,5	mod	carrera/curso = 6,5 mm	32,60	1
VDE20B2.5M	DN20	Kvs = 2,5	mod	carrera/curso = 6,5 mm	42,20	1
VDE20B4.0M	DN20	Kvs = 4	mod	carrera/curso = 6,5 mm	42,20	1
VDE25B6.3MP	DN25	Kvs = 6,3	mod	carrera/curso = 6,5 mm	129,00	1
VDE25B8.0MP	DN25	Kvs = 8	mod	carrera/curso = 6,5 mm	129,00	1

Posición de la válvula con actuador sin tensión Posição da válvula com atuador sen tensão

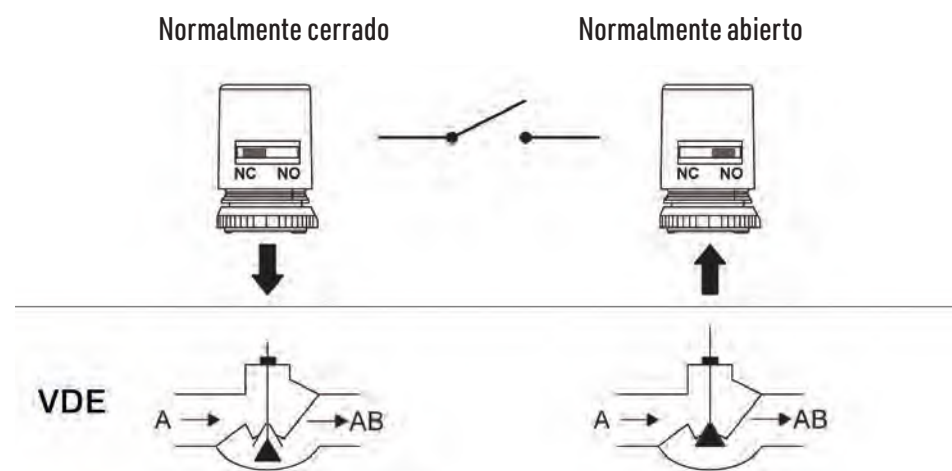

3.01 - VÁLVULAS LINEALES PEQUEÑAS Y DE FAN-COILS

3.01 - VÁLVULAS LINEARES PEQUENAS E DE FAN-COILS

Cuerpos de válvula
Corpos de válvula

3 vías
3 vias

VXE

Cuerpos de válvula 3 vías

- Versiones todo-nada y modulantes
- Conexión rosca externa
- Cuerpo de latón
- Tmáx 120 °C - PN16
- Actuadores on/off - MT4, MT8, M4410
- Actuadores modulantes - M6410 y M7410

Corpos de válvula 3 vias

- Versões tudo-nada e modulantes
- Ligaçã rosca externa
- Corpo de latão
- Tmáx 120 °C - PN16
- Atuadores on/off - MT4, MT8, M4410
- Atuadores modulantes - M6410 e M7410

Referencia					€	Embalaje
Referência					€	Embalagem
VXE15B1.00F	DN15	Kvs = 1	on/off	carrera/curso = 2,5 mm	36,20	1
VXE15B1.60F	DN15	Kvs = 1,6	on/off	carrera/curso = 2,5 mm	36,20	1
VXE15B2.50F	DN15	Kvs = 2,5	on/off	carrera/curso = 2,5 mm	36,20	1
VXE20B2.50F	DN20	Kvs = 2,5	on/off	carrera/curso = 2,5 mm	45,80	1
VXE20B4.00F	DN20	Kvs = 4	on/off	carrera/curso = 2,5 mm	45,80	1
VXE25B4.00FP	DN25	Kvs = 4	on/off	carrera/curso = 2,5 mm	132,60	1
VXE25B5.50FP	DN25	Kvs = 5,5	on/off	carrera/curso = 2,5 mm	132,60	1

VXE15B0.25M	DN15	Kvs = 0,25	mod	carrera/curso = 6,5 mm	42,20	1
VXE15B0.4M	DN15	Kvs = 0,4	mod	carrera/curso = 6,5 mm	42,20	1
VXE15B0.63M	DN15	Kvs = 0,63	mod	carrera/curso = 6,5 mm	42,20	1
VXE15B1.0M	DN15	Kvs = 1	mod	carrera/curso = 6,5 mm	42,20	1
VXE15B1.6M	DN15	Kvs = 1,6	mod	carrera/curso = 6,5 mm	42,20	1
VXE15B2.5M	DN15	Kvs = 2,5	mod	carrera/curso = 6,5 mm	42,20	1
VXE20B2.5M	DN20	Kvs = 2,5	mod	carrera/curso = 6,5 mm	51,90	1
VXE20B4.0M	DN20	Kvs = 4	mod	carrera/curso = 6,5 mm	51,90	1
VXE25B6.3MP	DN25	Kvs = 6,3	mod	carrera/curso = 6,5 mm	138,60	1
VXE25B8.0MP	DN25	Kvs = 8	mod	carrera/curso = 6,5 mm	138,60	1

Posición de la válvula con actuador sin tensión

Posição da válvula com atuador sen tensão

Normalmente cerrado

Normalmente abierto



VXE

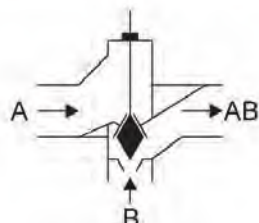
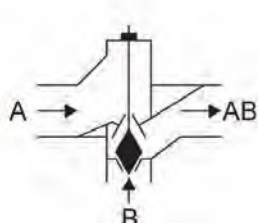

3.01 - VÁLVULAS LINEALES PEQUEÑAS Y DE FAN-COILS

3.01 - VÁLVULAS LINEARES PEQUENAS E DE FAN-COILS

Cuerpos de válvula
Corpos de válvula

3 vías con by-pass
3 vias com by-pass

VYE

Cuerpos de válvula 3 vías con by-pass

- Versões todo-nada e modulantes
- Conexión rosca externa
- Cuerpo de latón
- Tmáx 120 °C - PN16
- Actuadores on/off - MT4, MT8, M4410
- Actuadores modulantes - M6410 y M7410

Corpos de válvula 3 vias com by-pass

- Versões tudo-nada e modulantes
- Ligaçao roscaada externa
- Corpo de latão
- Tmáx 120 °C - PN16
- Atuadores on/off - MT4, MT8, M4410
- Atuadores modulantes - M6410 e M7410



Referencia					€	Embalaje
Referência					€	Embalagem
VYE15B1.00F	DN15	Kvs = 1	on/off	carrera/curso = 2,5 mm	47,00	1
VYE15B1.60F	DN15	Kvs = 1.6	on/off	carrera/curso = 2,5 mm	47,00	1
VYE15B2.50F	DN15	Kvs = 2.5	on/off	carrera/curso = 2,5 mm	47,00	1
VYE20B2.50F	DN20	Kvs = 2.5	on/off	carrera/curso = 2,5 mm	56,70	1
VYE20B4.00F	DN20	Kvs = 4	on/off	carrera/curso = 2,5 mm	56,70	1
VYE25B4.00FP	DN25	Kvs = 4	on/off	carrera/curso = 2,5 mm	143,50	1

VYE15B0.4M	DN15	Kvs = 0,4	mod	carrera/curso = 6,5 mm	53,00	1
VYE15B0.63M	DN15	Kvs = 0,63	mod	carrera/curso = 6,5 mm	53,00	1
VYE15B1.0M	DN15	Kvs = 1	mod	carrera/curso = 6,5 mm	53,00	1
VYE15B1.6M	DN15	Kvs = 1,6	mod	carrera/curso = 6,5 mm	53,00	1
VYE15B2.5M	DN15	Kvs = 2,5	mod	carrera/curso = 6,5 mm	53,00	1
VYE20B2.5M	DN20	Kvs = 2,5	mod	carrera/curso = 6,5 mm	62,70	1
VYE20B4.0M	DN20	Kvs = 4	mod	carrera/curso = 6,5 mm	62,70	1
VYE25B6.3MP	DN25	Kvs = 6,3	mod	carrera/curso = 6,5 mm	149,50	1
VYE25B8.0MP	DN25	Kvs = 8	mod	carrera/curso = 6,5 mm	149,50	1

Posición de la válvula con actuador sin tensión
Posição da válvula com atuador sen tensão

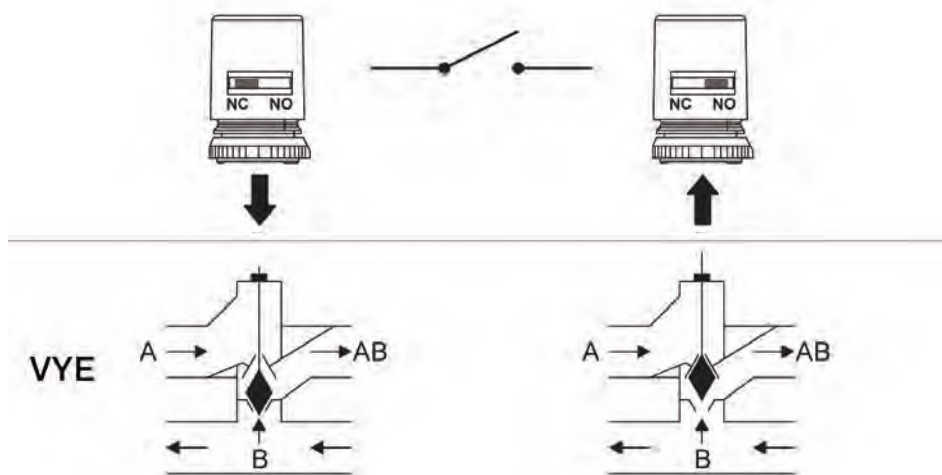

3.01 - VÁLVULAS LINEALES PEQUEÑAS Y DE FAN-COILS

3.01 - VÁLVULAS LINEARES PEQUENAS E DE FAN-COILS

Accesorios para VDE-VXE-VYE

Acessórios para VDE-VXE-VYE

ASV-CS

Juego de racores con junta

- VDE necesita dos juegos
- VXE necesita tres juegos
- VYE necesita cuatro juegos

Jogo de adaptadores com junta

- VDE precisa de dois conjuntos
- VXE precisa de três conjuntos
- VYE precisa de quatro conjuntos

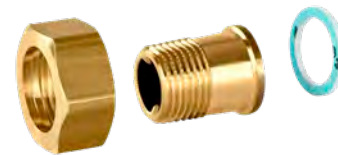

Referencia		€	Embalaje
Referência		€	Embalagem
ASV-CS-15-0-F	DN15 - Rosca externa R 3/8"	8,40	1
ASV-CS-20-0-F	DN20 - Rosca externa R 1/2"	8,00	1
ASV-CS-25-0-F2	DN25 - Rosca externa R 3/4"	13,80	1

Actuadores termoelectricos

Atuadores termoelectricos

	Para válvulas con conexión roscada M30 x 1.5 y 2.5 mm de carrera Para válvulas com ligação roscada M30 x 1,5 e 2,5 de curso
MT4-024-NO	Normalmente abierto - 24 Vac
MT4-024-NC	Normalmente cerrado - 24 Vac/dc
M4410C4540	Normalmente cerrado - 24 Vac/dc - con contacto auxiliar
MT4-230-NO	Normalmente abierto - 230 Vac
MT4-230-NC	Normalmente cerrado - 230 Vac
M4410L4540	Normalmente cerrado - 230 Vac - con contacto auxiliar

Para más información, modelos y precios, consultar página 135

Para obter mais informações, modelos e preços, consulte a página 135

3.02 - ACTUADORES PARA VÁLVULAS LINEALES PEQUEÑAS

3.02 - ATUADORES PARA PEQUENAS VÁLVULAS LINEARES

Actuadores eléctricos M5410

Atuadores eléctricos M5410

Regulación todo-nada
Regulação tudo-nada

M5410

Actuadores eléctricos

- Control todo/nada SPST (2 hilos + común)
- Para válvulas con conexión roscada M30 x 1,5
- Carrera 6,5 mm
- Fuerza 90 N

Atuadores elétricos

- Control tudo/nada SPST (2 fios + comum)
- Para válvulas com ligação roscada M30 x 1,5
- Curso 6,5 mm
- Fuerza 90 N

Referencia		€	Embalaje
Referência		€	Embalagem
M5410C1001	24 Vac 24 Vac	83,90	1
M5410L1001	230 Vac 230 Vac	97,00	1



Actuador para control por zonas

Actuador para control por zonas

M6410

Actuadores eléctricos

- Para válvulas con conexión roscada M30 x 1,5 y de 6,5 mm de carrera
- Para válvulas VDE, VXE, VYE
- Carrera 6,5 mm
- Posibilidad de operación manual

Atuadores elétricos

- Para válvulas com ligação roscada M30 x 1,5 e de 6,5 mm de curso
- Para válvulas VDE, VXE, VYE
- Curso 6,5 mm
- Possibilidade de operação manual

Referencia		€	Embalaje
Referência		€	Embalagem
Modelos a 24V/50Hz			
M6410C2023	F = 180 N T = 150s	163,00	1
M6410C4029	F = 180 N T = 150s Contacto auxiliar	220,00	1
M6410C2031	F = 300 N T = 150s	165,00	1
M6410C4037	F = 300 N T = 150s Contacto auxiliar	283,00	1
Modelos a 230V/50Hz			
M6410L2023	F = 180 N T = 150s	185,00	1
M6410L4029	F = 180 N T = 150s Contacto auxiliar	297,00	1
M6410L7006	F = 180 N T = 185s Para V5078	271,00	1
M6410L2031	F = 300 N T = 150s	209,00	1
M6410L4037	F = 300 N T = 150s Contacto auxiliar	350,00	1



M7410

Actuadores eléctricos

- Para válvulas con conexión roscada M30 x 1,5
- Para válvulas VDE, VXE, VYE

Atuadores elétricos

- Para válvulas com ligação roscada M30 x 1,5
- Para válvulas VDE, VXE, VYE

Referencia		€	Embalaje
Referência		€	Embalagem
M7410C1007	F = 180 N T = 150s Carrera 6,5 mm 24 Vac - 3 pt	137,90	1
M7410C1015	F = 300 N T = 150s Carrera 6,5 mm 24 Vac - 3 pt	144,00	1
M7410A1001	F = 90 N T = 57s Carrera 2,5 mm 24 Vac - 3 pt	137,80	1
M7410E1002	F = 180 N T = 150s Carrera 6,5 mm 24 Vac - 0/2..10V	312,00	1
M7410E1028	F = 300 N T = 150s Carrera 6,5 mm 24 Vac - 0/2..10V	318,00	1
M7410E5001	F = 90 N T = 70s Carrera 2,9 mm 24 Vac - 0/2..10V	238,00	1



3.02 - ACTUADORES PARA VÁLVULAS LINEALES PEQUEÑAS

3.02 - ATUADORES PARA PEQUENAS VÁLVULAS LINEARES

Actuador para control por zonas

Atuador para control por zonas

ML6435

Actuador eléctrico

- Para válvulas con conexión roscada M30 x 1,5 y de 6,5 mm de carrera
- Para válvulas V5825B, V5832B, V5833A (DN25...40)
- Fuerza 400 N

Atuadores elétricos

- Para válvulas com ligação roscada M30 x 1,5 e de 6,5 mm de curso
- Para válvulas V5825B, V5832B, V5833A (DN25...40)
- Força 400 N

Referencia					€	Embalaje
Referência					€	Embalagem
ML6435B1008	60 s	24 Vac	3 pt	Retorno por muelle/ Retorno por mola	379,00	1
ML6435B1016	60 s	230 Vac	3 pt	Retorno por muelle/ Retorno por mola	443,00	1



ML743X

Actuadores eléctricos

- Para válvulas con conexión roscada M30 x 1,5
- Para válvulas V5825B, V5832B, V5833A (DN25...40)
- Fuerza 400 N
- Carrera de 6,5 mm

Atuadores elétricos

- Para válvulas com ligação roscada M30 x 1,5
- Para válvulas V5825B, V5832B, V5833A (DN25...40)
- Força 400 N
- Curso de 6,5 mm

Referencia					€	Embalaje
Referência					€	Embalagem
ML7430E1005	15 s	24 Vac	0/2...10 V		379,00	1
ML7435E1004	60 s	24 Vac	0/2...10 V	Retorno por muelle/ Retorno por mola	488,00	1

3.03 - VÁLVULAS DE CORTE DE AGUA

3.03 - VÁLVULAS DE CORTE DE ÁGUA

Válvula de corte de agua

Válvula de corte de água

HAV

Válvula de bola con actuador eléctrico para el corte del suministro de agua

- 230V/50Hz
- PN16
- T_{máx} 100 °C

Válvula de esfera com actuador eléctrico para o corte de fornecimento de água

- 230V/50Hz
- PN16
- T_{máx} 100 °C







Referencia				€	Embalaje
Referência				€	Embalagem
HAV20	R = 3/4"	Kvs 41		192,00	1
HAV25	R = 1"	Kvs 68		207,00	1
HAV32	R = 1 1/4"	Kvs 123		250,00	1



3

PANORÁMICA DE LA GAMA: VÁLVULAS DE CONTROL

PANORÂMICO DA GAMA: VÁLVULAS DE CONTROLO

						
	V6001	DE/DI	VDE-M	DF	ZR...MA	ZR...FA
Nº vías	2	2	2	2	4	4
Tipo	Mariposa	Asiento	Asiento	Asiento	Rotativa	Rotativa
Carrera	90°	20 mm	6,5 mm	20 mm (DN15...DN80) 38mm (DN100...DN150)	90°	90°
PN (bar)	16	16	16	16	6	6
Material	Fund. niquelada	Latón	Latón	Hierro fundido	Hierro fundido	Hierro fundido
Rango Temperaturas	-10...+120°C	2...170°C	2...130°C	2...170°C	2...130°C	2...130°C
Tipo conexión	Bridas	Rosca interna/externa	Rosca externa	Bridas	Rosca interna	Bridas
Fluido	- Agua calefacción (hasta 50% glicol)	- Agua calefacción (hasta 30% glicol) - Vapor (versiones especiales disponibles)	- Agua calefacción (hasta 30% glicol)	- Agua calefacción (hasta 30% glicol)	- Agua calefacción (hasta 30% glicol)	- Agua calefacción (hasta 30% glicol)
DN	DN25...DN400	DN15...DN50	DN25...DN40	DN15...DN150	DN20...DN40	DN40...DN200
Ver página	39	43	42	45	40	40







						
	DR...GMLA	DR...GFLA	XE/XI	VXE-M	XF-A	XF-B
Nº vías	3	3	3	3	3	3
Tipo	Rotativa	Rotativa	Asiento	Asiento	Asiento	Asiento
Diversora						✓
Mezcladora	✓	✓	✓	✓	✓	✓
Carrera	90°	90°	20 mm	6 mm	20/38 mm	20/38 mm
PN (bar)	6	6	16	16	6	16
Material	Hierro fundido	Hierro fundido	Latón	Latón	Hierro fundido	Hierro fundido
Rango Temperaturas	2...130°C	2...130°C	2...170°C	2...130°C	2...170°C	2...170°C
Tipo conexión	Rosca interna	Bridas	Rosca interna/externa	Rosca externa	Bridas	Bridas
Fluido	- Agua calefacción (hasta 30% glicol)	- Agua calefacción (hasta 30% glicol)	- Agua calefacción (hasta 30% glicol)	- Agua calefacción (hasta 30% glicol)	- Agua calefacción (hasta 30% glicol)	- Agua calefacción (hasta 30% glicol)
DN	DN20...DN40	DN40...DN150	DN15...DN50	DN25...DN40	DN15...DN150	DN15...DN150
Ver página	40	40	43	42	46	47

Tabla de selección de actuadores en página 168
Tabela de selecção de actuadores na página 168

3.04 - VÁLVULAS ROTATIVAS

3.04 - VÁLVULAS ROTATIVAS

Válvulas de mariposa

Válvulas de mariposa

V6001

NEW

Válvulas de mariposa

- Disco rotativo de fundición dúctil niquelada
- PN16
- Temperatura -10°C...120°C

Válvulas de mariposa

- Disco rotativo de ferro fundido dúctil niquelado
- PN16
- Temperatura -10°C...120°C

Referencia				€	Embalaje
Referência				€	Embalagem
V60010025	DN25	Kvs 14,2	Accionamiento mediante palanca	75,10	1
V60010032	DN32	Kvs 22,5	Accionamiento mediante palanca	75,10	1
V60010040	DN40	Kvs 79,0	Accionamiento mediante palanca	76,40	1
V60010050	DN50	Kvs 99,0	Accionamiento mediante palanca	80,30	1
V60010065	DN65	Kvs 108,0	Accionamiento mediante palanca	92,00	1
V60010080	DN80	Kvs 261,0	Accionamiento mediante palanca	114,00	1
V60010100	DN100	Kvs 518,0	Accionamiento mediante palanca	138,60	1
V60011125	DN125	Kvs 883,0	Accionamiento mediante palanca	187,00	1
V60011150	DN150	Kvs 1364,0	Accionamiento mediante palanca	223,00	1
V60011200	DN200	Kvs 2716,0	Accionamiento mediante palanca	387,00	1
V60011250	DN250	Kvs 4611,0	Accionamiento mediante palanca	583,00	1
V60010125	DN125	Kvs 883,0	Accionamiento mediante volante reductor	305,00	1
V60010150	DN150	Kvs 1364,0	Accionamiento mediante volante reductor	554,00	1
V60010200	DN200	Kvs 2716,0	Accionamiento mediante volante reductor	784,00	1
V60010250	DN250	Kvs 4611,0	Accionamiento mediante volante reductor	889,00	1
V60010300	DN300	Kvs 7124,0	Accionamiento mediante volante reductor	1.136,00	1
V60010400	DN400	Kvs 14152,0	Accionamiento mediante volante reductor	1.692,00	1

V6001A01	Adaptador para montaje de actuador rotativo M6061A1047/M6061L1043 en válvulas DN40...DN65				
	<i>Adaptador para montagem do atuador rotativo M6061A1047/M6061L1043 em válvulas DN40...DN65</i>			82,40	1

V6001A02	Adaptador para montaje de actuador rotativo M6061A1047/M6061L1043 en válvulas DN80...DN100				
	<i>Adaptador para montagem do atuador rotativo M6061A1047/M6061L1043 em válvulas DN80...DN100</i>			104,40	1



3.04 - VÁLVULAS ROTATIVAS

3.04 - VÁLVULAS ROTATIVAS

Válvulas de 3 vías

Válvulas de 3 vías



DR...GMLA - DR...GFLA

Válvulas de 3 vías

- Cuerpo de hierro fundido
- Temperatura máxima 130 °C
- PN6
- Para actuadores M6061A, M6061L

Válvulas de 3 vías

- Corpo de ferro fundido
- Temperatura máxima 130 °C
- PN6
- Para atuadores M6061A, M6061L

Referencia				€	Embalaje
Referência				€	Embalagem
DR20GMLA	DN20	Kvs 6,3	Rosca interna R = 3/4"	124,10	1
DR25GMLA	DN25	Kvs 10,0	Rosca interna R = 1"	128,50	1
DR32GMLA	DN32	Kvs 16,0	Rosca interna R = 1 1/4"	153,00	1
DR40GMLA	DN40	Kvs 25,0	Rosca interna R = 1 1/2"	171,00	1



Referencia				€	Embalaje
Referência				€	Embalagem
DR40GFLA	DN40	Kvs 25,0	Bridas-Flanges	277,00	1
DR50GFLA	DN50	Kvs 40,0	Bridas-Flanges	334,00	1
DR65GFLA	DN65	Kvs 63,0	Bridas-Flanges	373,00	1
DR80GFLA	DN80	Kvs 100,0	Bridas-Flanges	558,00	1
DR100GFLA	DN100	Kvs 160,0	Bridas-Flanges	677,00	1
DR125GFLA	DN125	Kvs 250,0	Bridas-Flanges	1.234,00	1
DR150GFLA	DN150	Kvs 630,0	Bridas-Flanges	2.248,00	1
DR200GFLA1	DN200	Kvs 1000,0	Bridas-Flanges	2.182,00	1
DR200GFLA	DN200	Kvs 1600,0	Bridas-Flanges	2.847,00	1

Válvulas de 4 vías

Válvulas de 4 vías



ZR...MA - ZR...FA

Válvulas de 4 vías

- Cuerpo de hierro fundido
- Temperatura máxima 130 °C
- PN6
- Para actuadores M6061A, M6061L

Válvulas de 4 vías

- Corpo de ferro fundido
- Temperatura máxima 130 °C
- PN6
- Para atuadores M6061A, M6061L

Referencia				€	Embalaje
Referência				€	Embalagem
ZR20MA	DN20	Kvs 6,3	Rosca interna R = 3/4"	131,60	1
ZR25MA	DN25	Kvs 10,0	Rosca interna R = 1"	140,00	1
ZR32MA	DN32	Kvs 16,0	Rosca interna R = 1 1/4"	154,00	1
ZR40MA	DN40	Kvs 25,0	Rosca interna R = 1 1/2"	193,00	1

Referencia				€	Embalaje
Referência				€	Embalagem
ZR40FA	DN40	Kvs 25,0	Bridas-Flanges	310,00	1
ZR50FA	DN50	Kvs 40,0	Bridas-Flanges	396,00	1
ZR65FA	DN65	Kvs 63,0	Bridas-Flanges	426,00	1
ZR80FA	DN80	Kvs 100,0	Bridas-Flanges	602,00	1
ZR100FA	DN100	Kvs 160,0	Bridas-Flanges	1.003,00	1
ZR125FA	DN125	Kvs 250,0	Bridas-Flanges	1.207,00	1
ZR150FA	DN150	Kvs 400,0	Bridas-Flanges	1.375,00	1
ZR200FA	DN200	Kvs 630,0	Bridas-Flanges	2.149,00	1

3.05 - ACTUADORES ROTATIVOS

3.05 - ATUADORES ROTATIVOS

Actuadores eléctricos

Atuadores elétricos

M6061

Actuadores rotativos eléctricos

- Para válvulas DR, ZR, V5421B
- Control flotante - 3 puntos
- Acción manual

Atuadores rotativos elétricos

- Para válvulas DR, ZR, V5421B
- Controlo flutuante - 3 pontos
- Acção manual

Referencia		€	Embalaje
Referência		€	Embalagem
M6061A1013	F = 10 Nm 24V/50Hz 1,5 min Para válvulas hasta/até DN32	270,00	1
M6061A1021	F = 20 Nm 24V/50Hz 1,6 min Para válvulas hasta/até DN65	371,00	1
M6061A1039	F = 30 Nm 24V/50Hz 2,3 min Para válvulas hasta/até DN80	388,00	1
M6061A1047	F = 40 Nm 24V/50Hz 3,5 min Para válvulas hasta/até DN200	417,00	1
M6061L1019	F = 10 Nm 230V/50Hz 1,5 min Para válvulas hasta/até DN32	272,00	1
M6061L1027	F = 20 Nm 230V/50Hz 1,6 min Para válvulas hasta/até DN65	339,00	1
M6061L1035	F = 30 Nm 230V/50Hz 2,3 min Para válvulas hasta/até DN80	343,00	1
M6061L1043	F = 40 Nm 230V/50Hz 3,5 min Para válvulas hasta/até DN200	374,00	1
VMS2	Contacto auxiliar doble - SPDT para M6061 Duplo contacto auxiliar - SPDT para M6061	93,20	1

Actuadores eléctricos con control modulante

Atuadores elétricos com control modulante

M7061

Actuadores rotativos eléctricos

- Para válvulas DR, ZR, V5421
- Control modulante - 0(2)-10V
- 24 Vac
- Acción manual

Atuadores rotativos elétricos

- Para válvulas DR, ZR, V5421
- Controlo modulante - 0(2)-10V
- 24 Vac
- Acção manual

Referencia		€	Embalaje
Referência		€	Embalagem
M7061E1012	F = 10 Nm - 24V/50Hz - 1,5 min Para válvulas hasta/até DN32	676,00	1
M7061E1020	F = 20 Nm - 24V/50Hz - 3,0 min Para válvulas hasta/até DN65	670,00	1



3

3.06- VÁLVULAS LINEALES

3.06 - VÁLVULAS LINEARES

Válvulas lineales

Válvulas lineares

Carrera 6,5 mm
Curso 6,5 mm



VDE-M

Válvulas lineales de 2 vías

- Rosca externa
- Temperatura 2...130°C
- Para agua de calefacción (hasta 50% glicol)
- Cuerpo de latón
- Carrera 6,5 mm
- PN16

Válvulas lineales de 2 vías

- Rosca externa
- Temperatura 2...130°C
- Para aquecimento de água (até 50% de glicol)
- Corpo de latão
- Curso 6,5mm
- PN16

Referencia

Referência	DN	Tamaño	Kvs	€	Embalaje
Referência	€	Embalagem			
VDE25B4.0M	DN = 25	1 1/2"	Kvs = 4,0	146,50	1
VDE25B6.3M	DN = 25	1 1/2"	Kvs = 6,3	164,00	1
VDE25B10M	DN = 25	1 1/2"	Kvs = 10	164,00	1
VDE32B16M	DN = 32	2"	Kvs = 16	184,00	1
VDE40B25M	DN = 40	2 1/4"	Kvs = 25	252,00	1

VXE-M

Válvulas lineales de 3 vías

- Rosca externa
- Temperatura 2...130°C
- Para agua de calefacción (hasta 50% glicol)
- Cuerpo de latón
- Carrera 6,5 mm
- PN16

Válvulas lineales de 3 vías

- Rosca externa
- Temperatura 2...130°C
- Para aquecimento de água (até 50% de glicol)
- Corpo de latão
- Curso 6,5mm
- PN16

Referencia

Referência	DN	Tamaño	Kvs	€	Embalaje
Referência	€	Embalagem			
VXE25B4.0MFS	DN = 25	1 1/2"	Kvs = 4,0	173,00	1
VXE25B6.3MFS	DN = 25	1 1/2"	Kvs = 6,3	171,00	1
VXE25B10MFS	DN = 25	1 1/2"	Kvs = 10	205,00	1
VXE32B16MFS	DN = 32	2"	Kvs = 16	244,00	1
VXE40B25MFS	DN = 40	2 1/4"	Kvs = 25	309,00	1



Accesorios para VDE-M y VXE-M

Acessórios para VDE-M e VXE-M

Juego de racores con junta

- Para VDE-M (necesita 2 juegos)
- Para VXE-M (necesita 3 juegos)

Jogo de adaptadores com junta

- Para VDE-M (necessários 2 jogos)
- Para VXE-M (necessários 3 jogos)



Referencia

Referência	DN	Rosca	€	Embalaje
Referência	€	Embalagem		
ASV-CS-25-0-F	DN = 25	Rosca externa R 1"	21,30	1
ASV-CS-32-0-F	DN = 32	Rosca externa R 1 1/4"	35,40	1
ASV-CS-40-0-F	DN = 40	Rosca externa R 1 1/2"	80,70	1

Carrera de la válvula	Señal de control	
	Control flotante (3-puntos) 230 Vac ó 24 Vac	Control modulante (0...10 V) 24 Vac
6,5 mm	M6410C M6410L M7410C ML6435B	M7410E ML7430E ML7435E

3.06- VÁLVULAS LINEALES

3.06 - VÁLVULAS LINEARES

Válvulas lineales Válvulas lineares

Carrera 20 mm
Curso 20 mm

DE/DI

Válvulas lineales de 2 vías

- Temperatura 2...170°C
- PN16
- Cuerpo de latón
- Carrera 20 mm
- Para agua de calefacción (hasta 30% glicol)
- Versiones especiales disponibles para vapor (consultar)

Válvulas lineares de 2 vías

- Temperatura 2...170°C
- PN16
- Corpo de latão
- Curso 20 mm
- Para aquecimento de água (até 30% de glicol)
- Versões especiais disponíveis para vapor (consultar)

Referencia				€	Embalaje
Referência				€	Embalagem
DI15B0.63	DN = 15	Kvs = 0,63	rosca interna	222,00	1
DI15B1.0	DN = 15	Kvs = 1	rosca interna	222,00	1
DI15B1.6	DN = 15	Kvs = 1,6	rosca interna	222,00	1
DI15B2.5	DN = 15	Kvs = 2,5	rosca interna	222,00	1
DI15B4.0	DN = 15	Kvs = 4	rosca interna	222,00	1
DI20B6.3	DN = 20	Kvs = 6,3	rosca interna	217,00	1
DI25B10	DN = 25	Kvs = 10	rosca interna	258,00	1
DI32B16	DN = 32	Kvs = 16	rosca interna	286,00	1
DI40B25	DN = 40	Kvs = 25	rosca interna	336,00	1
DI50B40	DN = 50	Kvs = 40	rosca interna	405,00	1

DE15B0.63	DN = 15	Kvs = 0,63	rosca externa	225,00	1
DE15B1.0	DN = 15	Kvs = 1	rosca externa	225,00	1
DE15B1.6	DN = 15	Kvs = 1,6	rosca externa	225,00	1
DE15B2.5	DN = 15	Kvs = 2,5	rosca externa	225,00	1
DE15B4.0	DN = 15	Kvs = 4	rosca externa	225,00	1
DE20B6.3	DN = 20	Kvs = 6,3	rosca externa	253,00	1
DE25B10	DN = 25	Kvs = 10	rosca externa	269,00	1
DE32B16	DN = 32	Kvs = 16	rosca externa	320,00	1
DE40B25	DN = 40	Kvs = 25	rosca externa	387,00	1
DE50B40	DN = 50	Kvs = 40	rosca externa	502,00	1

XE/XI

Válvulas lineales de 3 vías

- Temperatura 2...170°C
- PN16
- Cuerpo de latón
- Carrera 20 mm
- Para agua de calefacción (hasta 30% glicol) y ACS

Válvulas lineares de 3 vías

- Temperatura 2...170°C
- PN16
- Corpo de latão
- Curso 20 mm
- Para aquecimento de água (até 30% de glicol)

Referencia				€	Embalaje
Referência				€	Embalagem
XI15B2.5	DN = 15	Kvs = 2,5	rosca interna	207,00	1
XI15B4.0	DN = 15	Kvs = 4	rosca interna	207,00	1
XI20B6.3	DN = 20	Kvs = 6,3	rosca interna	207,00	1
XI25B10	DN = 25	Kvs = 10	rosca interna	217,00	1
XI32B16	DN = 32	Kvs = 16	rosca interna	258,00	1
XI40B25	DN = 40	Kvs = 25	rosca interna	298,00	1
XI50B40	DN = 50	Kvs = 40	rosca interna	384,00	1

XE15B2.5	DN = 15	Kvs = 2,5	rosca externa	195,00	1
XE15B4.0	DN = 15	Kvs = 4	rosca externa	195,00	1
XE20B6.3	DN = 20	Kvs = 6,3	rosca externa	210,00	1
XE25B10	DN = 25	Kvs = 10	rosca externa	235,00	1
XE32B16	DN = 32	Kvs = 16	rosca externa	291,00	1
XE40B25	DN = 40	Kvs = 25	rosca externa	340,00	1
XE50B40	DN = 50	Kvs = 40	rosca externa	475,00	1



3

3.06- VÁLVULAS LINEALES

3.06 - VÁLVULAS LINEARES

Accesorios para DE/XE Acessórios para DE/XE

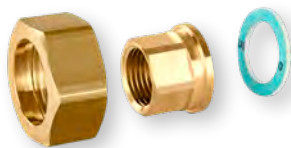

ASV-CS

Juego de racores con junta

- DE necesita dos juegos
- XE necesita tres juegos

Jogo de adaptadores com junta

- DE precisa de dois jogos
- XE precisa de três jogos

Referencia			€	Embalaje
Referência			€	Embalagem
ASV-CS-15-I-F	DN15	Rosca interna R 1/2"	22,40	1
ASV-CS-20-I-F	DN20	Rosca interna R 3/4"	15,80	1
ASV-CS-25-I-F	DN25	Rosca interna R 1"	16,10	1
ASV-CS-32-I-F	DN32	Rosca interna R 1 1/4"	28,60	1
ASV-CS-40-I-F	DN40	Rosca interna R 1 1/2"	39,20	1
ASV-CS-50-I-F	DN50	Rosca interna R 2"	60,80	1

Tabla de selección de actuadores para DE/DI y XE/XI Tabela de seleção de atuador para DE / DI e XE / XI

Actuador		Diámetro nominal de la válvula					
Modelo	Fuerza	DN15	DN20	DN25	DN32	DN40	DN50
ML6420, ML6425	600 N	1600 kPa	1000 kPa	1000 kPa	700 kPa	460 kPa	260 kPa
ML7420, ML7425							
ML6421, ML7421	1800 N	-	-	1600 kPa	1600 kPa	1300 kPa	850 kPa

3.06- VÁLVULAS LINEALES

3.06 - VÁLVULAS LINEARES

Válvulas lineales Válvulas lineares

Bridas Flanges

DF

Válvulas lineales de 2 vías

- Temperatura 2...170°C
- PN16
- Cuerpo de hierro fundido
- Para agua de calefacción (hasta 30% glicol)

Válvulas lineares de 2 vías

- Temperatura 2...170°C
- PN16
- Corpo de ferro fundido
- Para aquecimento de água (até 30% de glicol)

Referencia				€	Embalaje
Referência				€	Embalagem
DF15B1.0CI	DN = 15	Kvs = 1,0	Carrera/Curso 20 mm	454,00	1
DF15B1.6CI	DN = 15	Kvs = 1,6	Carrera/Curso 20 mm	454,00	1
DF15B2.5CI	DN = 15	Kvs = 2,5	Carrera/Curso 20 mm	454,00	1
DF15B4.0CI	DN = 15	Kvs = 4,0	Carrera/Curso 20 mm	454,00	1
DF20B4.0CI	DN = 20	Kvs = 4,0	Carrera/Curso 20 mm	464,00	1
DF20B6.3CI	DN = 20	Kvs = 6,3	Carrera/Curso 20 mm	464,00	1
DF25B10CI	DN = 25	Kvs = 10,0	Carrera/Curso 20 mm	494,00	1
DF32B16CI	DN = 32	Kvs = 16,0	Carrera/Curso 20 mm	652,00	1
DF40B25CI	DN = 40	Kvs = 25,0	Carrera/Curso 20 mm	729,00	1
DF50B40CI	DN = 50	Kvs = 40,0	Carrera/Curso 20 mm	935,00	1
DF65B63CI	DN = 65	Kvs = 63,0	Carrera/Curso 20 mm	1.095,00	1
DF80B100CI	DN = 80	Kvs = 100,0	Carrera/Curso 20 mm	1.363,00	1
					1
DF100B160CI	DN = 100	Kvs = 160,0	Carrera/Curso 38 mm	1.788,00	1
DF125B250CI	DN = 125	Kvs = 250,0	Carrera/Curso 38 mm	3.033,00	1
DF150B360CI	DN = 150	Kvs = 360,0	Carrera/Curso 38 mm	3.830,00	1

Tabla de selección de actuadores para DF Tabela de seleção de atuador para DF

Actuador		Diámetro nominal de la válvula									
Modelo	Fuerza	DN15 kvs 0.25 - 1.0	DN15 kvs 2.5 - 4.0	DN 20/25	DN32	DN40	DN50	DN65	DN80	DN100	DN 125/150
ML6420A, ML6425A/B ML7420A, ML7425A/B	600 N	1600 kPa	1000 kPa	1000 kPa	600 kPa	350 kPa	200 kPa	120 KPA	50 KPA	-	-
ML6421A/B, ML7421A/B	1800 N	1600 kPa	1600 kPa	1600 kPa	1600 kPa	1300 kPa	750 kPa	500 KPA	230 KPA	230 KPA	90 KPA

Carrera de la válvula	Señal de control	
	Control flotante (3 puntos) 230Vac ó 24Vac	Control modulante (0...10V) 24Vac
20 mm	ML6420A ML6421A ML6425A/B	ML7420A ML7421A ML7425A/B
38 mm	ML6421B	ML7421B



3

3.06- VÁLVULAS LINEALES

3.06 - VÁLVULAS LINEARES

Válvulas lineales

Válvulas lineares

Bridas

Flanges

XF-A

Válvulas lineales de 3 vías

- Temperatura 2...170°C (220°C)
- PN6
- Cuerpo de hierro fundido
- Para agua de calefacción (hasta 30% glicol)

Válvulas lineales de 3 vías

- Temperatura 2...170°C (220°C)
- PN6
- Corpo de ferro fundido
- Para aquecimento de água (até 30% de glicol)



Referencia					€	Embalaje
Referência					€	Embalagem
XF15A2.5	DN = 15	Kvs = 2,5	Carrera/Curso 20 mm	mezcladora	460,00	1
XF15A4.0	DN = 15	Kvs = 4,0	Carrera/Curso 20 mm	mezcladora	460,00	1
XF20A6.3	DN = 20	Kvs = 6,3	Carrera/Curso 20 mm	mezcladora	541,00	1
XF25A10	DN = 25	Kvs = 10,0	Carrera/Curso 20 mm	mezcladora	548,00	1
XF32A16	DN = 32	Kvs = 16,0	Carrera/Curso 20 mm	mezcladora	542,00	1
XF40A25	DN = 40	Kvs = 25,0	Carrera/Curso 20 mm	mezcladora	589,00	1
XF50A40	DN = 50	Kvs = 40,0	Carrera/Curso 20 mm	mezcladora	610,00	1
XF65A63	DN = 65	Kvs = 63,0	Carrera/Curso 20 mm	mezcladora	802,00	1
XF80A100	DN = 80	Kvs = 100,0	Carrera/Curso 20 mm	mezcladora	937,00	1
						1
XF100A140	DN = 100	Kvs = 140	Carrera/Curso 38 mm	mezcladora	1.744,00	1
XF125A220	DN = 125	Kvs = 220	Carrera/Curso 38 mm	mezcladora	2.419,00	1
XF150A310	DN = 150	Kvs = 310	Carrera/Curso 38 mm	mezcladora	3.252,00	1

Tabla de selección de actuadores para XF-A

Tabela de seleção de atuadores para XF-A

Actuador		Diámetro nominal de la válvula										
Modelo	Fuerza	DN15	DN20	DN25	DN32	DN40	DN50	DN65	DN80	DN100	DN125	DN150
ML6420A ML6425A/B ML7420A ML7425A/B	600 N	600 kPa	600 kPa	600 kPa	600 kPa	480 kPa	260 kPa	160 KPA	100 KPA	-	-	-
ML6421A ML7421A	1800 N	-	-	-	600 kPa	600 kPa	600 kPa	600 kPa	400 kPa	-	-	-
ML6421B ML7421B	1800 N	-	-	-	-	-	-	-	-	150 KPA	120 KPA	80 KPA

Carrera de la válvula	Señal de control	
	Control flotante (3 puntos) 230Vac ó 24Vac	Control modulante (0...10V) 24Vac
20 mm	ML6420A ML6421A ML6425A/B	ML7420A ML7421A ML7425A/B
38 mm	ML6421B	ML7421B

3.06- VÁLVULAS LINEALES

3.06 - VÁLVULAS LINEARES

Válvulas lineales Válvulas lineares

Bridas Flanges

XF-B

Válvulas lineales de 3 vías

- Temperatura 2...170°C (220°C)
- PN16
- Cuerpo de hierro fundido
- Para agua de calefacción (hasta 30% glicol)

Válvulas lineares de 3 vías

- Temperatura 2...170°C (220°C)
- PN16
- Corpo de ferro fundido
- Para aquecimento de água (até 30% de glicol)

Referencia					€	Embalaje
Referência					€	Embalagem
XF15B2.5	DN = 15	Kvs = 2,5	Carrera/Curso 20 mm	mezcladora	541,00	1
XF15B4.0	DN = 15	Kvs = 4,0	Carrera/Curso 20 mm	mezcladora	541,00	1
XF20B6.3	DN = 20	Kvs = 6,3	Carrera/Curso 20 mm	mezcladora	552,00	1
XF25B10	DN = 25	Kvs = 10,0	Carrera/Curso 20 mm	mezcladora	563,00	1
XF32B16	DN = 32	Kvs = 16,0	Carrera/Curso 20 mm	mezcladora	603,00	1
XF40B25	DN = 40	Kvs = 25,0	Carrera/Curso 20 mm	mezcladora	612,00	1
XF50B40	DN = 50	Kvs = 40,0	Carrera/Curso 20 mm	mezcladora	631,00	1
XF65B63	DN = 65	Kvs = 63,0	Carrera/Curso 20 mm	mezcladora	953,00	1
XF80B100	DN = 80	Kvs = 100,0	Carrera/Curso 20 mm	mezcladora	1.223,00	1

Referencia					€	Embalaje
Referência					€	Embalagem
XF100B160	DN = 100	Kvs = 160	Carrera/Curso 38 mm	mezcladora	2.006,00	1
XF125B250	DN = 125	Kvs = 250	Carrera/Curso 38 mm	mezcladora	2.850,00	1
XF150B360	DN = 150	Kvs = 360	Carrera/Curso 38 mm	mezcladora	3.530,00	1
XF100B160RA	DN = 100	Kvs = 160	Carrera/Curso 38 mm	diversora	3.116,00	1
XF125B250RA	DN = 125	Kvs = 250	Carrera/Curso 38 mm	diversora	3.767,00	1
XF150B360RA	DN = 150	Kvs = 360	Carrera/Curso 38 mm	diversora	4.257,00	1

Tabla de selección de actuadores para XF-B Tabela de seleção de atuador para XF-B

Actuador		Diámetro nominal de la válvula										
Modelo	Fuerza	DN15	DN20	DN25	DN32	DN40	DN50	DN65	DN80	DN100	DN125	DN150
ML6420A ML6425A/B ML7420A ML7425A/B	600 N	1000 kPa	1000 kPa	1000 kPa	790 kPa	480 kPa	260 kPa	160 KPA	100 KPA	-	-	-
ML6421A ML7421A	1800 N	-	-	-	1000 kPa	1000 kPa	1000 kPa	650 KPA	400 KPA	-	-	-
ML6421B ML7421B	1800 N	-	-	-	-	-	-	-	-	90 KPA	90 KPA	90 KPA

Carrera de la válvula	Señal de control	
	3-puntos (230 V AC ó 24 V AC)	0...10 V (24 V AC)
20 mm	ML6420A ML6421A ML6425A/B	ML7420A ML7421A ML7425A/B
38 mm	ML6421B	ML7421B



3.07- ACTUADORES LINEALES

3.07 - ATUADORES LINEARES

Actuadores lineales flotantes **600 N**
Atuadores lineares com flutuador **600 N**

ML6420A



Actuador lineal control flotante

- Carrera 20 mm
- Con accionamiento manual
- 3 pt

Actuador linear com flutuador

- Curso 20 mm
- Com accionamento manual
- 3 pt

Referencia			€	Embalaje
Referência			€	Embalagem
Modelos a 230V/50Hz				
ML6420A3015	F = 600 N	T = 60 s	Mando manual/Comando manual	647,00 1
ML6420A3031	F = 600 N	T = 30 s	Mando manual/Comando manual	671,00 1
Modelos a 24V/50Hz				
ML6420A3007	F = 600 N	T = 60 s	Mando manual/Comando manual	647,00 1
ML6420A3023	F = 600 N	T = 30 s	Mando manual/Comando manual	671,00 1
ML6420A3072	F = 600 N	T = 60 s		421,00 1



ML6425A

Actuador lineal control flotante

- Carrera 20 mm
- Con retorno por muelle
- 3 pt

Actuador linear com flutuador

- Curso 20 mm
- Com retorno por muelle
- 3 pt

Referencia				€	Embalaje
Referência				€	Embalagem
Modelos a 24V/50Hz					
ML6425A3006	F = 600 N	T = 108 s	Válvula cerrada/Válvula fechada	1.069,00	1
ML6425B3005	F = 600 N	T = 108 s	Válvula abierta/Válvula aberta	1.069,00	1
Modelos a 230V/50Hz					
ML6425A3014	F = 600 N	T = 108 s	Válvula cerrada/Válvula fechada	1.069,00	1
ML6425B3021	F = 600 N	T = 108 s	Válvula abierta/Válvula aberta	1.069,00	1

Accesorios

Acessórios

- Para ML6420 - ML6425

- Para ML6420 - ML6425

Referencia			€	Embalaje
Referência			€	Embalagem
43191680-005	Doble contacto final de carrera SPDT, ajustable (250 V~, 10 A)			
	<i>Interruptor duplo final SPDT, ajustável (250 V~, 10 A)</i>		227,00	1
43191679-011	Potenciometro de realimentación con rango de trabajo 10 kohm			
	<i>Potenciômetro de realimentação com gama de funcionamento de 10 kohm</i>		212,00	1

3.07- ACTUADORES LINEALES

3.07 - ATUADORES LINEARES

Actuadores lineales flotantes	1800 N
Atuadores lineares com flutuador	1800 N

ML6421...

Actuador lineal control flotante

- Con accionamiento manual
- 3 pt

Atuador linear com flutuador

- Com accionamiento manual
- 3 pt

Referencia		€	Embalaje
Referência		€	Embalagem
Carrera 20 mm / Curso 20 mm			
ML6421A3005	F = 1800 N T = 114 s 24V/50Hz	987,00	1
ML6421A3013	F = 1800 N T = 114 s 230V/50Hz	1.111,00	1
Carrera 38 mm / Curso 38 mm			
ML6421B3004	F = 1800 N T = 210 s 24V/50Hz	1.037,00	1
ML6421B3012	F = 1800 N T = 210 s 230V/50Hz	1.114,00	1



3

Accesorios

Acessórios

- Para ML6421

- Para ML6421

Referencia		€	Embalaje
Referência		€	Embalagem
43191680-002	Doble contacto final de carrera SPDT, ajustable (250 V~, 10 A) <i>Interruptor duplo final SPDT, ajustável (250 V~, 10 A)</i>	248,00	1
Para modelos de 20 mm			
43191679-007	Potenciometro de realimentación con rango de trabajo 10 kohm <i>Potenciômetro de realimentação com gama de função de 10 kohm</i>	143,20	1
Para modelos de 38 mm			
43191679-008	Potenciometro de realimentación con rango de trabajo 10 kohm <i>Potenciômetro de realimentação com gama de função de 10 kohm</i>	223,00	1

3.07 - ACTUADORES LINEALES

3.07 - ATUADORES LINEARES

Actuadores lineales modulantes 600 N

Atuadores lineares modulantes 600 N

ML7420A

Actuadores lineales modulantes

- Carrera 20 mm
- 24V/50Hz
- Señal 0/2...10V

Atuadores lineares modulantes

- Curso 20 mm
- 24V/50Hz
- Sinal 0/2...10V

Referencia				€	Embalaje
Referência				€	Embalagem
ML7420A6009	F = 600 N	T = 60 s	0/2...10V - Mando manual/Comando manual	852,00	1
ML7420A6025	F = 600 N	T = 60 s	2...10V	520,00	1
ML7420A6017	F = 600 N	T = 30 s	0/2...10V - Mando manual/Comando manual	947,00	1

ML7425...

Actuadores lineales modulantes

- Carrera 20 mm
- Retorno por muelle
- 24V/50Hz
- Señal 0/2...10V

Atuadores lineares modulantes

- Curso 20 mm
- Retorno por muelle
- 24V/50Hz
- Sinal 0/2...10V

Referencia				€	Embalaje
Referência				€	Embalagem
ML7425A6008	F = 600 N	T = 108 s	Sin tensión se extiende	1.288,00	1
	F = 600 N	T = 108 s	Sem tensão se estende		
ML7425B6007	F = 600 N	T = 108 s	Sin tensión se retrae	1.353,00	1
	F = 600 N	T = 108 s	Sem tensão se aposenta		

Accesorios

Acessórios

- Para ML7420-ML7425

- Para ML7420-ML7425

Referencia		€	Embalaje
Referência		€	Embalagem
43191680-205	Contacto auxiliar (250 V~, 10 A)	212,00	1
	Contacto auxiliar (250 V~, 10 A)		

Actuadores lineales modulantes 1800 N

Atuadores lineares modulantes 1800 N

ML7421...

Actuadores lineales modulante

- 24 Vac / 12 VA
- Señal 0/2...10V

Atuadores lineares modulante

- 24 Vac / 12 VA
- Sinal 0/2...10V

Referencia				€	Embalaje
Referência				€	Embalagem
ML7421A3004	F = 1800 N	T = 114 s	Carrera / Curso 20 mm	1.221,00	1
ML7421B3003	F = 1800 N	T = 114 s	Carrera / Curso 38 mm	1.281,00	1

Accesorios

Acessórios

- Para ML7421

- Para ML7421

Referencia		€	Embalaje
Referência		€	Embalagem
43191680-002	Doble contacto final de carrera SPDT, ajustable (250 V~, 10 A)	248,00	1
	Interruptor duplo final SPDT, ajustável (250 V~, 10 A)		



3.08 - ACTUADORES DE COMPUERTA

3.08 - ATUADORES DE COMPORTA

Smartact Smartact

TIPO N

Actuadores para compuerta sin retorno por muelle

- IP54
- Mando manual
- Sentido de giro reversible
- Caja de conexiones desmontable

Atuadores para comporta sem retorno por mola

- P54
- Comando manual
- Sentido de rotação reversível
- Caixa de conexões desmontável

Referencia					€	Embalaje
Referência					€	Embalagem
F = 5 Nm - 1 m2						
N0524	24 Vac/dcc	control 2/3 pt	T = 110 s		184,00	1
N0524-SW2	24 Vac/dcc	control 2/3 pt	T = 110 s	2 contactos auxiliares	205,00	1
N05230-2POS	230 V	control 2 pt	T = 65...110 s		184,00	1
N05010	24 Vac/dcc	control 0(2)...10 Vdc 2/3 pt	T = 90 s	Feedback 0...10 Vdc	260,00	1
N05010-SW2	24 Vac/dcc	control 0(2)...10 Vdc 2/3 pt	T = 90 s	Feedback 0...10 Vdc 2 contactos auxiliares	288,00	1
F = 10 Nm - 2 m2						
N1024	24 Vac/dcc	control 2/3 pt	T = 110 s		218,00	1
N1024-SW2	24 Vac/dcc	control 2/3 pt	T = 110 s	2 contactos auxiliares	247,00	1
N10230-2POS	230 V	control 2 pt	T = 65...140 s		218,00	1
N10010	24 Vac/dcc	control 0(2)...10 Vdc 2/3 pt	T = 90 s	Feedback 0...10 Vdc	312,00	1
N10010-SW2	24 Vac/dcc	control 0(2)...10 Vdc 2/3 pt	T = 90 s	Feedback 0...10 Vdc 2 contactos auxiliares	318,00	1
F = 20 Nm - 4 m2						
N2024	24 Vac/dcc	control 2/3 pt	T = 110 s		257,00	1
N2024-SW2	24 Vac/dcc	control 2/3 pt	T = 110 s	2 contactos auxiliares	352,00	1
N20230	230 V	control 2/3 pt	T = 110 s		257,00	1
N20010	24 Vac	control 0(2)...10 Vdc-0(4)...mA T = 110 s	T = 110 s	Feedback 0...10 Vdc	362,00	1
N20010-SW2	24 Vac	control 0(2)...10 Vdc-0(4)...mA T = 110 s	T = 110 s	Feedback 0...10 Vdc 2 contactos auxiliares	473,00	1
F = 34 Nm - 6 m2						
N34010	24 Vac/dcc	control 0(2)...10 Vdc	T = 95 s	Feedback 0...10 Vdc	623,00	1



3

3.08 - ACTUADORES DE COMPUERTA

3.08 - ATUADORES DE COMPORTA

Smartact Smartact

TIPOS

Actuadores para compuerta con retorno por muelle

- IP54
- Sentido de giro reversible
- Caja de conexiones desmontable
- Mando manual (sólo modelos de 10 y 20 Nm)

Atuadores para comporta con retorno por mola

- IP54
- Sentido de rotação reversível
- Caixa de conexões desmontável
- Comando manual (apenas modelos 10 e 20 Nm)



Referencia				€	Embalaje
Referência				€	Embalagem
F = 5 Nm - 1 m2					
S05230-2POS	230 V	control 2 pt	T = 45 s	260,00	1
F = 10 Nm - 2 m2					
S1024-2POS	24 Vac/dc	control 2 pt	T = 90 s	437,00	1
S1024-2POS-SW2	24 Vac/dc	control 2 pt	T = 90 s	507,00	2 contactos auxiliares
S10230-2POS	230 V	control 2 pt	T = 90 s	492,00	1
S10230-2POS-SW2	230 V	control 2 pt	T = 90 s	558,00	2 contactos auxiliares
S10010	24 Vac/dc	control 0(2)...10 Vdc/3 pt	T = 90 s	527,00	Feedback 0...10 Vdc
S10010-SW2	24 Vac/dc	control 0(2)...10 Vdc/3 pt	T = 90 s	618,00	Feedback 0...10 Vdc 2 contactos auxiliares
F = 20 Nm - 4 m2					
S2024-2POS	24 Vac/dc	control 2 pt	T = 90 s	478,00	1
S2024-2POS-SW2	24 Vac/dc	control 2 pt	T = 90 s	542,00	2 contactos auxiliares
S20230-2POS	230 V	control 2 pt	T = 90 s	554,00	1
S20230-2POS-SW2	230 V	control 2 pt	T = 90 s	613,00	2 contactos auxiliares
S20010	24 Vac/dc	control 0(2)...10 Vdc/3 pt	T = 90 s	607,00	Feedback 0...10 Vdc
S20010-SW2	24 Vac/dc	control 0(2)...10 Vdc/3 pt	T = 90 s	659,00	Feedback 0...10 Vdc 2 contactos auxiliares

4. COMPONENTES PARA CENTRALES TÉRMICAS

4. COMPONENTES PARA CENTRAIS TÉRMICAS

4.01 - VÁLVULAS Y GRUPO DE LLENADO	54	4.03 - REGULADOR DE COMBUSTIÓN	59
4.01 - VÁLVULAS E GRUPO DE ENCHIMENTO		4.03 - REGULADOR DE COMBUSTÃO	
Grupo de llenado automático para aplicaciones residenciales	54	Regulador de combustión	59
<i>Grupo de enchimento automático para aplicações residenciais</i>		<i>Regulador de combustão</i>	
Grupo de llenado automático con desconectador para aplicaciones residenciales	54	4.04 - MEZCLADORAS TERMOSTÁTICAS	60
<i>Grupo de enchimento automático com interruptor para aplicações residenciais</i>		4.04 - MISTURADORAS TERMOSTÁTICAS	
Grupo de llenado automático con desconectador y con cartucho	55	Válvula mezcladora termostática para agua caliente sanitaria y calefacción	60
<i>Grupo de enchimento automático com interruptor e com cartucho</i>		<i>Válvula misturadora termostática para água quente sanitária e aquecimento</i>	
Unidad descalcificadora	55	Válvulas de 3 vías	62
<i>Unidade descalcificadora</i>		<i>Válvulas de 3 vias</i>	
4.02 - VÁLVULAS DE SEGURIDAD PARA CALEFACCIÓN	56	4.05 - SENSORES TERMOSTÁTICOS	62
4.02 - VÁLVULAS DE SEGURANÇA PARA AQUECIMENTO		4.05 - SENSORES TERMOSTÁTICOS	
Válvula de seguridad térmica con doble sensor	56	Con sonda de inmersión o de contacto, capilar de 2 metros de longitud	62
<i>Válvula de segurança térmica com dobre sensor</i>		<i>Com sonda de imersão ou de contacto, capilar de 2 metros de comprimento</i>	
Válvula de seguridad de máxima presión	57	4.06 - PURGADORES DE AIRE AUTOMÁTICOS	63
<i>Válvula de segurança de máxima pressão</i>		4.06 - PURGADORES DE AR AUTOMÁTICOS	
Válvula de seguridad con membrana	58	Purgadores de aire	63
<i>Válvula de segurança com membrana</i>		<i>Purgadores de ar</i>	
Grupos de seguridad	58	Purgador automático para aplicaciones solares	63
<i>Grupos de segurança</i>		<i>Purgador automático para aplicações solares</i>	

4.01 - VÁLVULAS Y GRUPO DE LLENADO

4.01 - VÁLVULAS E GRUPO DE ENCHIMENTO

Grupo de llenado automático Grupo de enchimento automático

Para aplicaciones residenciales
Para aplicações residenciais

VF06A/B



Referencia Referência		€ €	Embalaje Embalagem
VF06-1/2A	Con racor manguera - Manómetro no incluído Com rosca de mangueira - Manómetro não incluído	75,20	1
VF06-1/2B	Con tuerca macho - Manómetro no incluído Com parafuso macho - Manómetro não incluído	75,20	1

VF06BM



Grupo de llenado automático con racores

- Cuerpo de latón
- Filtro integrado
- Presión regulable de 0,5 a 3,0 bar
- Con escala de ajuste y rosca G1/4" para manómetro (incluido)
- Tmáx 70°C - Pmáx 16 bar

Grupo de enchimento automático com uniões

- Corpo de latão
- Filtro integrado
- Pressão regulável de 0,5 a 3,0 bar
- Com escala de ajuste e rosca G1/4" para manómetro (incluído)
- Tmáx 70°C - Pmáx 16 bar

Referencia Referência		€ €	Embalaje Embalagem
VF06-1/2BM	R = 1/2"	78,20	1

Grupo de llenado automático con desconector Grupo de enchimento automático com interruptor

Para aplicaciones residenciales
Para aplicações residenciais

NK295C



Grupo de llenado automático con desconector

- Cuerpo de latón
- Filtro integrado
- Presión regulable de 1,5 a 6,0 bar
- Con mando de ajuste y toma G1/4" para manómetro (incluido)
- Tmáx 65 °C - Pmáx 10 bar
- Para fluidos categoría 3 según UNE:EN 1717
- Incluye aislamiento térmico
- Cumple la normativa EN 14367

Grupo de enchimento automático com interruptor

- Corpo de latão
- Filtro integrado
- Pressão regulável de 1,5 a 6,0 bar
- Com comando de ajuste e tomada G1/4" para manómetro (incluído)
- Tmáx 65 °C - Pmáx 10 bar
- Para fluidos categoria 3 de acordo com UNE:EN 1717
- Inclui arejamento térmico
- Em conformidade com EN 14367

Referencia Referência		€ €	Embalaje Embalagem
NK295C-1/2A	R = 1/2" - Con racores rosca macho R = 1/2" - Com uniões rosca macho	289,00	1

4.01 - VÁLVULAS Y GRUPO DE LLENADO

4.01 - VÁLVULAS E GRUPO DE ENCHIMENTO

Grupo de llenado automático con desconector Grupo de enchimento automático com interruptor

Para aplicaciones residenciales Para aplicações residenciais

NK300S

Grupo de llenado automático con desconector

- Cuerpo de latón
- Filtro integrado
- Presión regulable de 1,5 a 4,0 bar
- Con mando de ajuste y toma G1/4" para manómetro (incluido)
- Tmáx 65 °C - Pmáx 10 bar
- Para fluidos categoría 4 según UNE:EN 1717
- Incluye aislamiento térmico

Grupo de enchimento automático com interruptor

- Corpo de latão
- Filtro integrado
- Pressão regulável de 1,5 a 4,0 bar
- Com comando de ajuste e tomada G1/4" para manómetro (incluído)
- Tmáx 65 °C - Pmáx 10 bar
- Para fluidos cat. 4 de acordo com UNE:EN 1717
- Inclui arejamento térmico

Referencia		€	Embalaje
Referência		€	Embalagem
NK300S-1/2A	R = 1/2" - Con racores rosca macho	462,00	1
	R = 1/2" - Com uniões rosca macho		



Grupo de llenado automático Grupo de enchimento automático

Con desconector y con cartucho Com interruptor e com cartucho

NK300SE-SOFT - NK300SE-VE

Grupo de llenado automático con desconector y con cartucho

- Cuerpo de latón
- Filtro integrado
- Presión regulable de 1,5 a 4,0 bar
- Con mando de ajuste y toma G1/4" para manómetro (incluido)
- Tmáx 30 °C - Pmáx 10 bar
- Para fluidos categoría 4 según UNE:EN 1717
- Incluye aislamiento térmico

Grupo de enchimento automático com interruptor e com cartucho

- Corpo de latão
- Filtro integrado
- Pressão regulável de 1,5 a 4,0 bar
- Com comando de ajuste e tomada G1/4" para manómetro (incluído)
- Tmáx 30 °C - Pmáx 10 bar
- Para fluidos cat. 4 de acordo com UNE:EN 1717
- Inclui arejamento térmico

Referencia		€	Embalaje
Referência		€	Embalagem
NK300SE-SO-1/2A	Con cartucho descalcificador - R = 1/2" - Con racores rosca macho	894,00	1
	Com cartucho descalcificador - R = 1/2" - Com uniões rosca macho		
NK300SE-VE-1/2A	Con cartucho P300-LES de desmineralización	977,00	1
	Com cartucho P300-LES de desmineralização		



Accesorios - Acessórios

P300-L	Cartucho de recambio de 3,5 l	226,00	1
	Cartucho de substituição de 3,5 l		
P300-LES	Cartucho de desmineralización 3,5 l	298,00	1
	Cartucho de desmineralização 3,5 l		



Unidad descalcificadora Unidade descalcificadora

VE300S

Unidad descalcificadora para sistemas de calefacción

- Sistema electrónico de monitorización para determinar la duración del cartucho de intercambio iónico
- Facilidad de instalación e intercambio del cartucho
- Incluye kit para determinar la dureza del agua
- No incluye cartucho

Unidade descalcificadora para sistemas de aquecimento

- Sistema de monitoramento eletrônico para determinar a duração do cartucho de intercâmbio iônico
- Facilidade de instalação e intercâmbio do cartucho
- Inclui kit para determinação da dureza da água
- Cartucho não incluído

Referencia		€	Embalaje
Referência		€	Embalagem
VE300S-1/2A	R = 1/2" - Con racores rosca macho	346,00	1
	R = 1/2" - Com uniões rosca macho		



4.02 - VÁLVULAS DE SEGURIDAD PARA CALEFACCIÓN

4.02 - VÁLVULAS DE SEGURANÇA PARA AQUECIMENTO

Válvula de seguridad térmica
Válvula de segurança térmica

Con doble sensor
Com doble sensor

TS131

Válvula de seguridad térmica

- Cuerpo de latón
- Doble sensor y posibilidad de prueba
- Temperatura máx 95 °C
- Cumple la normativa DAP 97/23/CE

Válvula de segurança térmica

- Corpo de latão
- Duplo sensor e possibilidade de teste
- Temperatura máx 95 °C
- Em conformidade com a norma PED 97/23/CE

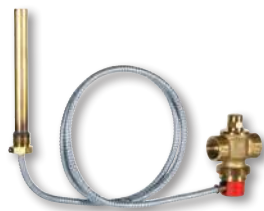

Referencia		€	Embalaje
Referência		€	Embalagem
TS131-3/4A	Tubo capilar con funda de protección de 1300 mm, con construcción certificada		
	<i>Tubo capilar con funda de protección de 1300 mm, con construcción certificada</i>	119,70	1
TS131-3/4B	Tubo capilar con funda de protección 4000 mm		
	<i>Tubo capilar con funda de protección 4000 mm</i>	144,90	1

Accesorios - Acessórios

TS131K-3/4S	Guía de pistón completa para TS131. Solo para modelos posteriores a semana 41 de 2011		
	<i>Guía de pistón completa para TS131. Apenas para as válvulas depois semana 41 de 2011</i>	46,50	1
TS131TWG-3/4A	Transductor de temperatura a movimiento para TS131.		
	<i>Transductor de temperatura a movimento para TS131.</i>	122,30	1
TS131TWG-3/4B	Transductor de temperatura a movimiento para TS131.		
	<i>Transductor de temperatura a movimento para TS131.</i>	126,60	1



4.02 - VÁLVULAS DE SEGURIDAD PARA CALEFACCIÓN

4.02 - VÁLVULAS DE SEGURANÇA PARA AQUECIMENTO

Válvula de seguridad Válvula de segurança

De máxima presión De máxima pressão

SM110

Válvula de seguridad

- Cuerpo de latón
- Para instalaciones de calefacción en circuito cerrado
- Presión de apertura 1,5 - 2,0 - 2,5 - 3,0 - 4,0 y 6,0 bar
- Temperatura máxima 120 °C
- Cumple la normativa DAP 97/23/CE

Válvula de segurança

- Corpo de latão
- Para instalações de aquecimento em circuito fechado
- Pressão de abertura 1,5 - 2,0 - 2,5 - 3,0 - 4,0 e 6,0 bar
- Temperatura máxima 120 °C
- Em conformidade com a norma PED 97/23/CE

Referencia	€	Embalaje
Referência	€	Embalagem
Entrada 1/2" - Salida 1/2"- Rosca interna <i>Entrada 1/2" - Saída 1/2"- Rosca interna</i>		
SM110-1/2ZA2.5	Presión apertura 2,5 bar / Pressão abertura 2,5 bar	9,90 1
SM110-1/2ZA3.0	Presión apertura 3,0 bar / Pressão abertura 3,0 bar	9,90 1
Entrada 1/2" - Salida 3/4"- Rosca interna <i>Entrada 1/2" - Saída 3/4"- Rosca interna</i>		
SM110-1/2A2.0	Presión apertura 2,0 bar / Pressão abertura 2,0 bar	9,90 1
SM110-1/2A2.5	Presión apertura 2,5 bar / Pressão abertura 2,5 bar	9,90 1
SM110-1/2A3.0	Presión apertura 3,0 bar / Pressão abertura 3,0 bar	9,90 1
SM110-1/2A4.0	Presión apertura 4,0 bar / Pressão abertura 4,0 bar	9,90 1
SM110-1/2A6.0	Presión apertura 6,0 bar / Pressão abertura 6,0 bar	9,90 1
Entrada 3/4" - Salida 3/4"- Rosca interna <i>Entrada 3/4" - Saída 3/4"- Rosca interna</i>		
SM110-3/4ZA2.5	Presión apertura 2,5 bar / Pressão abertura 2,5 bar	13,10 1
SM110-3/4ZA3.0	Presión apertura 3,0 bar / Pressão abertura 3,0 bar	13,10 1
Entrada 3/4" - Salida 1"- Rosca interna <i>Entrada 3/4" - Saída 1"- Rosca interna</i>		
SM110-3/4A1.5	Presión apertura 1,5 bar / Pressão abertura 1,5 bar	13,10 1
SM110-3/4A2.5	Presión apertura 2,5 bar / Pressão abertura 2,5 bar	13,10 1
SM110-3/4A3.0	Presión apertura 3,0 bar / Pressão abertura 3,0 bar	13,10 1
SM110-3/4A4.0	Presión apertura 4,0 bar / Pressão abertura 4,0 bar	13,10 1
Entrada rosca externa 1/2" - Salida rosca interna 3/4" <i>Entrada rosca externa 1/2" - Saída rosca interna 3/4"</i>		
SM110-1/2AA1.5	Presión apertura 1,5 bar / Pressão abertura 1,5 bar	9,90 1
SM110-1/2AA2.0	Presión apertura 2,5 bar / Pressão abertura 2,5 bar	9,90 1
SM110-1/2AA3.0	Presión apertura 3,0 bar / Pressão abertura 3,0 bar	9,90 1

SM120

Válvula de seguridad

- Cuerpo de latón
- Para instalaciones de calefacción en circuito cerrado
- Presión de apertura 2,5 ó 3 bar
- Temperatura máxima 120 °C
- Cumple la normativa DAP 97/23/CE

Válvula de segurança

- Corpo de latão
- Para instalações de aquecimento em circuito fechado
- Pressão de abertura 2,5 ou 3 bar
- Temperatura máxima 120 °C
- Em conformidade com a norma PED 97/23/CE

Referencia	€	Embalaje
Referência	€	Embalagem
Presión apertura 2,5 bar <i>Pressão abertura 2,5 ba</i>		
SM120-1/2A	Salida 3/4"- Entrada 1/2" / Saída 3/4"- Entrada 1/2"	30,80 1
SM120-3/4A	Salida 1"- Entrada 3/4" / Saída 1"- Entrada 3/4"	45,40 1
SM120-1A	Salida 1 1/4"- Entrada 1" / Saída 1 1/4"- Entrada 1"	93,30 1
SM120-11/4A	Salida 2"- Entrada 1 1/4" / Saída 2"- Entrada 1 1/4"	147,60 1
Presión apertura 3,0 bar <i>Pressão abertura 3,0 bar</i>		
SM120-1/2B	Salida 3/4"- Entrada 1/2" / Saída 3/4"- Entrada 1/2"	30,80 1
SM120-3/4B	Salida 1"- Entrada 3/4" / Saída 1"- Entrada 3/4"	45,40 1
SM120-1B	Salida 1 1/4"- Entrada 1" / Saída 1 1/4"- Entrada 1"	98,30 1
SM120-11/4B	Salida 2"- Entrada 1 1/4" / Saída 2"- Entrada 1 1/4"	147,60 1

Otras presiones bajo demanda
Outras pressões mediante consulta



4.02 - VÁLVULAS DE SEGURIDAD PARA CALEFACCIÓN

4.02 - VÁLVULAS DE SEGURANÇA PARA AQUECIMENTO

Válvula de seguridad con membrana

Válvula de segurança com membrana



SM152

Válvulas de seguridad con membrana

- Para agua caliente sanitaria
- Cuerpo de latón y caja del muelle de material sintético
- Temperatura máxima 95 °C
- Presión de tarado 6, 8 y 10 bar
- Cumple la normativa DAP 97/23/CE

Válvulas de segurança com membrana

- Para água quente sanitária
- Corpo de latão e caixa com mola de material sintético
- Temperatura máxima 95 °C
- Pressão com tara 6, 8 e 10 bar
- Em conformidade com a norma PED 97/23/CE

Referencia					€	Embalaje
Referência					€	Embalagem
SM152-1/2AA	Entrada 1/2"	Salida/Saída 3/4"	75 kW	6 bar	51,40	1
SM152-3/4AA	Entrada 3/4"	Salida/Saída 1"	150 kW	6 bar	58,80	1
SM152-1AA	Entrada 1"	Salida/Saída 1 1/4"	250 kW	6 bar	98,10	1
SM152-11/4AA	Entrada 1 1/4"	Salida/Saída 1 1/2"	2200 kW	6 bar	137,10	1
SM152-1/2AB	Entrada 1/2"	Salida/Saída 3/4"	75 kW	8 bar	51,40	1
SM152-3/4AB	Entrada 3/4"	Salida/Saída 1"	150 kW	8 bar	58,80	1
SM152-1AB	Entrada 1"	Salida/Saída 1 1/4"	250 kW	8 bar	98,10	1
SM152-11/4AB	Entrada 1 1/4"	Salida/Saída 1 1/2"	2200 kW	8 bar	137,10	1
SM152-1/2AC	Entrada 1/2"	Salida/Saída 3/4"	75 kW	10 bar	51,40	1
SM152-3/4AC	Entrada 3/4"	Salida/Saída 1"	150 kW	10 bar	58,80	1
SM152-1AC	Entrada 1"	Salida/Saída 1 1/4"	250 kW	10 bar	98,10	1
SM152-11/4AC	Entrada 1 1/4"	Salida/Saída 1 1/2"	2200 kW	10 bar	137,10	1

Otras presiones bajo demanda
Outras pressões mediante consulta

Grupos de seguridad

Grupos de segurança

SG150

Grupo de seguridad de máxima presión con cartucho interno sustituible

- Con válvula de corte, válvula de retención, tomas de medida y válvula de seguridad
- Presión de tarado 6, 8 y 10 bar
- Para acumuladores hasta 200 litros
- Temperatura máxima 40 °C
- Conforme DIN EN 1488
- Con aislamiento térmico

Grupo de segurança de máxima pressão com cartucho interno substituível

- Com válvula de corte, válvula de retenção, tomadas de medida e válvula de segurança
- Pressão com tara 6, 8 e 10 bar
- Para acumuladores até 200 litros
- Temperatura máxima 40 °C
- Conforme DIN EN 1488
- Com arejamento térmico

Referencia			€	Embalaje
Referência			€	Embalagem
SG150-1/2AA	R = 1/2"	6 bar	103,90	1
SG150-3/4AA	R = 3/4"	6 bar	110,40	1
SG150-1/2AB	R = 1/2"	8 bar	103,90	1
SG150-3/4AB	R = 3/4"	8 bar	110,40	1
SG150-1/2AC	R = 1/2"	10 bar	103,90	1
SG150-3/4AC	R = 3/4"	10 bar	110,40	1



4.02 - VÁLVULAS DE SEGURIDAD PARA CALEFACCIÓN

4.02 - VÁLVULAS DE SEGURANÇA PARA AQUECIMENTO

Grupos de seguridad

Grupos de segurança

SG150D

Grupo de seguridad de máxima presión con cartucho interno sustituible y reductora de presión

- Con reductora de presión, válvula de corte, válvula de retención, tomas de medida y válvula de seguridad
- Presión de tarado 6, 8 y 10 bar
- Para acumuladores hasta 200 litros
- Temperatura máxima 40 °C
- Conforme DIN EN 1488
- Con aislamiento térmico

Grupo de segurança de máxima pressão com cartucho interno substituível e redutor de pressão

- Com redutor de pressão, válvula de corte, válvula de retenção, tomadas de medida e válvula de segurança
- Pressão de tarado 6, 8 e 10 bar
- Para acumuladores até 200 litros
- Temperatura máxima 40 °C
- Conforme DIN EN 1488
- Com arejamento térmico

Referencia		€	Embalaje
Referência		€	Embalagem
SG150D-1/2AA	R = 1/2" - 6 bar	179,00	1
SG150D-3/4AA	R = 3/4" - 6 bar	210,00	1
SG150D-1/2AB	R = 1/2" - 8 bar	179,00	1
SG150D-3/4AB	R = 3/4" - 8 bar	210,00	1
SG150D-1/2AC	R = 1/2" - 10 bar	179,00	1
SG150D-3/4AC	R = 3/4" - 10 bar	210,00	1



4

4.03 - REGULADOR DE COMBUSTIÓN

4.03 - REGULADOR DE COMBUSTÃO

Regulador de combustión

Regulador de combustão

FR124

Regulador de combustión

- Cuerpo de material sintético
- Temperatura máxima 115 °C
- Cumple la normativa DAP 97/23/CE

Regulador de combustão

- Corpo de material sintético
- Temperatura máxima 115 °C
- Em conformidade com a norma PED 97/23/CE

Referencia		€	Embalaje
Referência		€	Embalagem
FR124-3/4A		67,60	1



4.04 - MEZCLADORAS TERMOSTÁTICAS

4.04 - MISTURADORAS TERMOSTÁTICAS

Válvula mezcladora termostática para agua caliente sanitaria y calefacción Válvula misturadora termostática para água quente sanitária e aquecimento

TM50



Válvula mezcladora termostática para agua caliente sanitaria

- Regulación entre 30 y 60 °C
- Sistema de seguridad antiescaldadura
- Cuerpo de latón
- Protección anticálcarea
- Pmáx 10 bar

Válvula misturadora termostática para água quente sanitária

- Regulação entre 30 e 60 °C
- Sistema de segurança anti-queimadura
- Corpo de latão
- Protecção anti-calcária
- Pmáx 10 bar

Referencia		€	Embalaje
Referência		€	Embalagem
TM50-1/2E	G 3/4" (sin racores) - 25 U/min - Tmáx 90 °C	98,30	1
	G 3/4" (sem racore) - 25 U/min - Tmáx 90 °C		
TM50SOLAR-1/2E	G 3/4" (sin racores) - 25 U/min - Tmáx 110 °C	118,20	1
	G 3/4" (sem racore) - 25 U/min - Tmáx 110 °C		
TM50-1/2A	R = 1/2" (con racores) - Tmáx 90 °C	117,10	1
	R = 1/2" (com racores) - Tmáx 90 °C		

TM200



Válvula mezcladora termostática para agua caliente sanitaria

- Regulación entre 30 y 60 °C
- Sistema de seguridad antiescaldadura
- Cuerpo de latón
- Protección anticálcarea
- Pmáx 10 bar

Válvula misturadora termostática para água quente sanitária

- Regulação entre 30 e 60 °C
- Sistema de segurança anti-queimadura
- Corpo de latão
- Protecção anti-calcária
- Pmáx 10 bar

Referencia		€	Embalaje
Referência		€	Embalagem
TM200-3/4A	R = 3/4" (con racores) - 27 U/min - Tmáx 90 °C	138,50	1
	R = 3/4" (com uniões) - 27 U/min - Tmáx 90 °C		
TM200SOLAR-3/4A	R = 3/4" (con racores) - 27 U/min - Tmáx 110 °C	167,00	1
	R = 3/4" (com uniões) - 27 U/min - Tmáx 110 °C		

TM300SOLAR



- Regulación entre 30 y 60 °C
- Sistema de seguridad antiescaldadura
- Presión máx 10 bar
- Temperatura máx 110 °C
- Máx diferencia de presión entre fría y caliente 2,5 bar
- Protección anticálcarea

- Regulação entre 30 e 60 °C
- Sistema de segurança anti-queimadura
- Pressão máx 10 bar
- Temperatura máx 110 °C
- Máx diferença de pressão entre fria e quente 2,5 bar
- Protecção anti-calcário

Referencia		€	Embalaje
Referência		€	Embalagem
TM300SOLAR-3/4A	R = 3/4" (con racores) - 40 U/min - Tmáx 110 °C	194,00	1

KB191



Válvula antirretorno para agua caliente sanitaria

- Pmáx = 10bar - Tmáx = 90 °C

Válvula anti-retorno para água quente sanitária

- Pmáx = 10bar - Tmáx = 90 °C

Referencia		€	Embalaje
Referência		€	Embalagem
KB191-3/4	R = 3/4"	35,40	1

4.04 - MEZCLADORAS TERMOSTÁTICAS

4.04 - MISTURADORAS TERMOSTÁTICAS

Válvula mezcladora termostática para agua caliente sanitaria y calefacción Válvula misturadora termostática para água quente sanitária e aquecimento

TM3400

Válvula mezcladora termostática para agua caliente sanitaria

- Cuerpo de bronce
- Racores rosca hembra
- Pmáx 10 bar - Tmáx 90 °C

Válvula misturadora termostática para água quente sanitária

- Corpo de bronze
- Ligadores rosca fêmea
- Pmáx 10 bar - Tmáx 90 °C

Referencia			€	Embalaje
Referência			€	Embalagem
TM3400.912	R = 1/2"	Rango de temperatura / Gama de regulação - 30-45°C	477,00	1
TM3400.922	R = 3/4"	Rango de temperatura / Gama de regulação - 30-45°C	755,00	1
TM3400.932	R = 1"	Rango de temperatura / Gama de regulação - 30-45°C	804,00	1
TM3400.942	R = 1 1/4"	Rango de temperatura / Gama de regulação - 30-45°C	896,00	1
TM3400.952	R = 1 1/2"	Rango de temperatura / Gama de regulação - 30-45°C	1.372,00	1
TM3400.962	R = 2"	Rango de temperatura / Gama de regulação - 30-45°C	1.580,00	1
TM3400.916	R = 1/2"	Rango de temperatura / Gama de regulação - 45-65°C	477,00	1
TM3400.926	R = 3/4"	Rango de temperatura / Gama de regulação - 45-65°C	755,00	1
TM3400.936	R = 1"	Rango de temperatura / Gama de regulação - 45-65°C	804,00	1
TM3400.946	R = 1 1/4"	Rango de temperatura / Gama de regulação - 45-65°C	896,00	1
TM3400.956	R = 1 1/2"	Rango de temperatura / Gama de regulação - 45-65°C	1.372,00	1
TM3400.966	R = 2"	Rango de temperatura / Gama de regulação - 45-65°C	1.580,00	1



4

TM3410

Válvula mezcladora termostática para agua caliente sanitaria

- Cuerpo de bronce
- Bridas PN10
- Pmáx 10 bar - Tmáx 90 °C

Válvula misturadora termostática para água quente sanitária

- Corpo de bronze
- Flanges PN10
- Pmáx 10 bar - Tmáx 90 °C

Referencia			€	Embalaje
Referência			€	Embalagem
TM3410.605	DN65	Rango de temperatura / Gama de regulação - 30-45°C	4.848,00	1
TM3410.805	DN80	Rango de temperatura / Gama de regulação - 30-45°C	5.660,00	1
TM3410.608	DN65	Rango de temperatura / Gama de regulação - 45-65°C	4.848,00	1
TM3410.808	DN80	Rango de temperatura / Gama de regulação - 45-65°C	5.660,00	1



Ejemplo de aplicaciones Exemplo de aplicações

Para aplicaciones industriales Para aplicações industriais

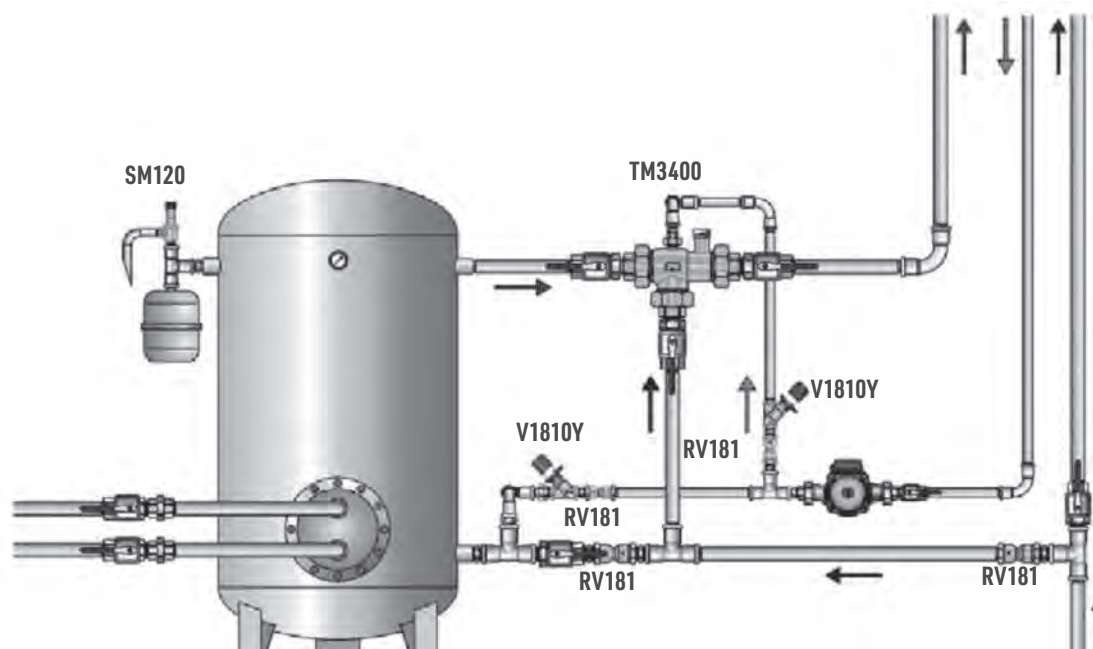

4.04 - MEZCLADORAS TERMOSTÁTICAS

4.04 - MISTURADORAS TERMOSTÁTICAS

Válvulas de 3 vías

Válvulas de 3 vias

V135



Válvulas mezcladoras o diversoras

- Temperatura máxima 120 °C
- PN16
- Cuerpo de bronce
- Para calefacción y ACS
- Para utilizar con: MT4 - T100R - T100RS

Válvulas misturadoras ou diversoras

- Temperatura máxima 120 °C
- PN16
- Corpo de bronce
- Para aquecimento e AQS
- Para utilizar com: MT4 - T100R - T100RS

Referencia		€	Embalaje
Referência		€	Embalagem
V135-1/2B	Rosca interna - R = 1/2" - Kvs = 2,8	113,70	1
V135-3/4B	Rosca interna - R = 3/4" - Kvs = 3,2	122,00	1
V135-1B	Rosca interna - R = 1" - Kvs = 5,0	151,00	1
V135-11/4B	Rosca interna - R = 1 1/4" - Kvs = 5,0	167,00	1

4.05 - SENSORES TERMOSTÁTICOS

4.05 - SENSORES TERMOSTÁTICOS

Con sonda de inmersión o de contacto

Com sonda de imersão ou de contacto

Capilar de 2 metros de longitud

Capilar de 2 metros de comprimento

T100R

Cabezales termostáticos

- Se monta sobre válvulas termostáticas y válvulas para agua caliente sanitaria V135
- Temperatura máxima 120 °C
- Presión máxima 10 bar

Cabeças termostáticas

- Monta-se sobre válvulas termostáticas e válvulas para água quente sanitária V135
- Temperatura máxima 120 °C
- Pressão máxima 10 bar



Referencia		€	Embalaje
Referência		€	Embalagem
T100R-AA	Con sonda de inmersión de 10 a 50 °C Com sonda de imersão de 10 a 50 °C	141,60	1
T100R-AB	Con sonda de inmersión de 30 a 70 °C Com sonda de imersão de 30 a 70 °C	141,60	1

T100RS

Para válvulas termostáticas de radiador y válvulas V135

- Tmáx 120 °C
- Pmáx 10 bar
- Sonda de 1/2" de respuesta rápida (5 seg)
- Con capilar de 2 m
- Sin vaina

Para válvulas termostáticas de radiador e válvulas V135

- Tmáx 120 °C
- Pmáx 10 bar
- Sonda de 1/2" de resposta rápida (5 seg.)
- Com capilar de 2 m
- Sem bainha



Referencia		€	Embalaje
Referência		€	Embalagem
T100RS-DA	Con rango de temperaturas de 10 a 50 °C Com parâmetro de temperaturas de 10 a 50 °C	175,00	1
T100RS-DB	Con rango de temperaturas de 30 a 70 °C Com parâmetro de temperaturas de 30 a 70 °C	191,00	1

4.06 - PURGADORES DE AIRE AUTOMÁTICOS

4.06 - PURGADORES DE AR AUTOMÁTICOS

Braukmann

COMPONENTES PARA CENTRALES TÉRMICAS
COMPONENTES PARA CENTRAIS TÉRMICAS

Purgadores de aire

Purgadores de ar

E125S

Purgador automático

- Cuerpo de latón
- Pmáx 10 bar
- Tmáx 150 °C

Purgador automático

- Corpo de latão
- Pmáx 10 bar
- Tmáx 150 °C

Referencia		€	Embalaje
Referência		€	Embalagem
E125S-3/8A	R = 3/8"	54,50	1
E125S-1/2A	R = 1/2"	64,60	1



E121

Purgadores de aire

- Cuerpo de latón
- Tmáx 110 °C - Pmáx 10 bar

Purgadores de ar

- Corpo de latão
- Tmáx 110 °C - Pmáx 10 bar

Referencia		€	Embalaje
Referência		€	Embalagem
E121-3/8A	Conexión R = 3/8"	8,70	12
	Conexión R = 3/8"		
E121-1/2A	Conexión R = 1/2"	10,20	12
	Conexión R = 1/2"		

Para realizar el pedido, pedir por cajas; PVP E121-3/8A (caja 12 uds) = 104,40 €; PVP E121-1/2A (caja 12 uds) = 122,40 €
Para encomendar, é favor encomendar por caixa; PVP E121-3/8A (caixa 12 uds) = 104,40 €; PVP E121-1/2A (caixa 12 uds) = 122,40 €



4

EA122

Purgadores de aire

- Cuerpo de material sintético
- Tmáx 110 °C - Pmáx 6 bar
- Incluye válvula de corte

Purgadores de ar

- Corpo de material sintético
- Tmáx 110 °C - Pmáx 6 bar
- Incluye válvula de corte

Referencia		€	Embalaje
Referência		€	Embalagem
EA122-AA	Conexión R = 1/8" y R = 3/8"	23,80	1
	Conexión R = 1/8" e R = 3/8"		
EA122-BA	Conexión R = 1/4" y R = 3/8"	23,80	1
	Conexión R = 1/4" e R = 3/8"		



E121S

Purgador automático

- Cuerpo de latón
- Pmáx 10 bar
- Tmáx 150 °C

Purgador automático

- Corpo de latão
- Pmáx 10 bar
- Tmáx 150 °C

Referencia		€	Embalaje
Referência		€	Embalagem
E121S-3/8A	R = 3/8"	22,60	12
E121S-1/2A	R = 1/2"	24,80	12

Para realizar el pedido, pedir por cajas; PVP E121S-3/8A (caja 12 uds) = 271,20 €; PVP E121S-1/2A (caja 12 uds) = 297,60 €
Para encomendar, é favor encomendar por caixa; PVP E121S-3/8A (caixa 12 uds) = 271,20 €; PVP E121S-1/2A (caixa 12 uds) = 297,60 €





5. EQUILIBRADO HIDRÁULICO

5. EQUILÍBRIO HIDRÁULICO

5.01 - VÁLVULAS EQUILIBRADO RECIRCULACIÓN ACS	66	5.04 - VÁLVULAS DE EQUILIBRADO AUTOMÁTICO	70
5.01 - VÁLVULAS BALANCEAMENTO DA RECIRCULAÇÃO AQS		5.04 - VÁLVULAS DE EQUILIBRADO AUTOMÁTICO	
Válvula de equilibrado para agua caliente sanitaria Alwa-Kombi	66	Kombi-PICV	70
Válvula de equilibrio para água quente sanitária Alwa-Kombi		Kombi-PICV	
Válvula de equilibrado dinámico para agua caliente sanitaria Alwa-Comfort	66	Kombi-QM	71
Válvula de equilibrio dinâmico para água quente sanitária Alwa-Comfort		Kombi-QM	
5.02 - VÁLVULAS DE PRESIÓN DIFERENCIAL	67	Kombi-VX	72
5.02 - VÁLVULAS DE PRESSÃO DIFERENCIAL		Kombi-VX	
Válvulas de presión diferencial	67	5.05 - VÁLVULAS ESTABILIZADORAS DE LA PRESION DIFERENCIAL	73
Válvulas de pressão diferencial		5.05 - VÁLVULAS DE ESTABILIZAÇÃO DE LA PRESSÃO DIFERENCIAL	
5.03 - VÁLVULAS DE EQUILIBRADO	68	Kombi-Auto V5001PY/ V5001SY	73
5.03 - VÁLVULAS DE EQUILÍBRIO		Kombi-Auto V5001PY/ V5001SY	
Válvula de equilibrado "Kombi-3-Plus" - Para circuito de retorno	68	Kombi-Auto V7000	74
Válvula de equilibrio "Kombi-3-Plus" - Para circuito de retorno		Kombi-Auto V7000	
Válvula de equilibrado "Kombi-2-Plus" - Para circuito de retorno	68	5.06 - ACCESORIOS PARA VÁLVULAS DE EQUILIBRADO	75
Válvula de equilibrio "Kombi-2-Plus" - Para circuito de retorno		5.06 - ACESSÓRIOS PARA VÁLVULAS DE EQUILÍBRIO	
Ejemplo de aplicaciones "Kombi-3-Plus" Para aplicaciones residenciales	69	Medidor digital de caudal y presión diferencial en válvulas de equilibrado	75
Exemplo de aplicações "Kombi-3-Plus" Para aplicações residenciales		Medidor digital de caudal e pressão diferencial em válvulas de compensação	
Válvula de equilibrado "Kombi-F-II" - Para circuito de retorno	69	Válvula de corte de asiento "Kombi-3-Plus" - Para circuito de ida	75
Válvula de equilibrio "Kombi-F-II" - Para circuito de retorno		Válvula de corte de equilibrio "Kombi-3-Plus" - Para circuito de ida	

5.01 - VÁLVULAS EQUILIBRADO RECIRCULACIÓN ACS 5.01 - VÁLVULAS BALANCEAMENTO DA RECIRCULAÇÃO AQS

Válvula de equilibrado para agua caliente sanitaria
Válvula de equilíbrio para água quente sanitária

Alwa-Kombi
Alwa-Kombi

V1810Y

Válvula de equilibrado para ACS

- T_{max} 130 °C - P_{max} 10 bar
- Equilibrado dinámico incorporando los elementos termostáticos
- Funcion antilegionella para desinfeccion termica incorporando VA2400A002

Válvula de equilíbrio para AQS

- T_{max} 130 °C - P_{max} 10 bar
- Equilíbrio dinámico com elementos termostáticos
- Função anti-legionella para desinfeção térmica com incorporação de VA2400A002



Referencia		€	Embalaje
Referência		€	Embalagem
V1810Y0015	Kvs 2,7 R = 1/2"	107,50	1
V1810Y0020	Kvs 6,4 R = 3/4"	119,40	1
V1810Y0025	Kvs 6,8 R = 1"	144,40	1
V1810Y0032	Kvs 16 R = 1 1/4"	348,00	1
V1810Y0040	Kvs 16 R = 1 1/2"	354,00	1

Otras posibilidades de racores bajo demanda
Otras possibilidades de uniões mediante consulta



Accesorios - Acessórios		€	Embalaje
TH07K	Termómetro 0-120 °C	20,20	1
VA2400A002	Elemento termostático con margen 50-60 °C (Desinfeccion termica a 72 °C) <i>Elemento termostático com margem 50-60 °C (Disinfeção térmica a 72 °C)</i>	24,90	1
VA2400B002	Elemento termostático con margen 40-65 °C <i>Elemento termostático com margem 40-65 °C</i>	28,50	1
VA3400A001	Adaptador para drenaje <i>Adaptador para drenagem</i>	27,60	1

Válvula de equilibrado dinámico para agua caliente sanitaria
Válvula de equilíbrio dinámico para água quente sanitária

Alwa-Comfort
Alwa-Comfort

Alwa-Comfort

Válvula de equilibrado dinámico para ACS

- Cuerpo de bronce
- T_{max} 90 °C - P_{max} 10 bar
- Función antilegionella para desinfección térmica

Válvula de equilíbrio dinámico para ACS

- Corpo em bronze
- T_{max} 90 °C - P_{max} 10 bar
- Função anti-legionella para desinfeção térmica



Referencia		€	Embalaje
Referência		€	Embalagem
V1840Y0015	R = 1/2" - Tarada a 57 °C - Rango caudal 0,1 - 0,6 m ³ /h <i>R = 1/2" - Tara a 57 °C - Intervalo de caudal 0,1 - 0,6 m³/h</i>	97,00	1
V1850Y0015	R = 1/2" - Tarada a 57 °C - Rango caudal 0,1 - 0,6 m ³ /h - Con válvula de esfera <i>R = 1/2" - Tara a 57 °C - Intervalo de caudal 0,1 - 0,6 m³/h - Com válvula de esfera</i>	115,30	1

Ejemplo de aplicaciones V1810Y
Exemplo de aplicações V1810Y

Para aplicaciones residenciales
Para aplicações residenciais

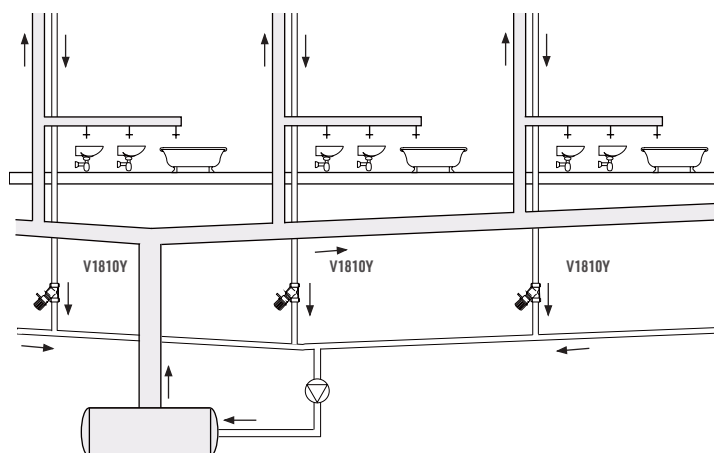

5.02 - VÁLVULAS DE PRESIÓN DIFERENCIAL

5.02- VÁLVULAS DE PRESSÃO DIFERENCIAL

Braukmann
EQUILIBRADO HIDRÁULICO
BALANCEAMENTO HIDRÁULICO

Válvulas de presión diferencial

Válvulas de pressão diferencial

DU144

Válvula de presión diferencial

- Cuerpo de latón
- Paso recto
- Presión ajustable entre 0,1 y 0,6 bar (prefijada a 0,2 bar)
- Para caudales de hasta 1 m³/h
- Tmáx 110 °C - Pmáx 10 bar

Válvula de pressão diferencial

- Corpo de latão
- Via direita
- Pressão ajustável entre 0,1 e 0,6 bar (prefijada a 0,2 bar)
- Para caudais até 1 m³/h
- Tmáx 110 °C - Pmáx 10 bar

Referencia		€	Embalaje
Referência		€	Embalagem
DU144A1001	Con racores de compresión para CU 20/22 <i>Com ligação de compressão para CU 20/22</i>	36,70	1
DU144A1002	Con racores, rosca exterior - R = 3/4" <i>Com ligação, rosca exterior - R = 3/4"</i>	48,10	1



DU145

Válvula de presión diferencial

- Cuerpo de latón
- Presión ajustable entre 0,1 y 0,6 bar
- Para caudales de hasta 3 m³/h
- Tmáx 110 °C - Pmáx 3 bar

Válvula de pressão diferencial

- Corpo de latão
- Pressão ajustável entre 0,1 e 0,6 bar
- Para caudais até 3 m³/h
- Tmáx 110 °C - Pmáx 3 bar

Referencia		€	Embalaje
Referência		€	Embalagem
DU145-3/4A	Con racores, rosca exterior - R = 3/4" <i>Com ligação, rosca exterior - R = 3/4"</i>	87,00	1
DU145-3/4E	Sin racores, rosca interior - R = 3/4" <i>Sem ligação, rosca interior - R = 3/4"</i>	71,20	1



5

DU146

Válvula de presión diferencial

- Presión ajustable de 0,05 a 0,5 bar
- Tmáx 110 °C - Pmáx 3 bar
- Para caudales de hasta 3 m³/h (3/4") y 10 m³/h (1 1/4")
- Con indicador de presión diferencial

Válvula de pressão diferencial

- Pressão ajustável de 0,05 a 0,5 bar
- Tmáx 110 °C - Pmáx 3 bar
- Para caudais até 3 m³/h (3/4") e 10 m³/h (1 1/4")
- Com indicador de pressão diferencial

Referencia		€	Embalaje
Referência		€	Embalagem
DU146-3/4A	Rosca interior - R = 3/4"	147,20	1
DU146-11/4A	Rosca interior - R = 1 1/4"	275,00	1



SABER MÁS



5.03 - VÁLVULAS DE EQUILBRADO

5.03 - VÁLVULAS DE EQUILÍBRIO

Válvula de equilibrado
Válvula de equilíbrio

"Kombi-3-Plus" - Para circuito de retorno
"Kombi-3-Plus" - Para circuito de retorno

V5010Y

Válvula de equilibrado rosca hembra (montaje en circuito de retorno)

- Cuerpo de latón
- Tmáx 130 °C - Pmáx 16 bar
- Maneta azul

Válvula de equilíbrio rosca fêmea (montagem em circuito de retorno)

- Corpo de latão
- Tmáx 130 °C - Pmáx 16 bar
- Manete azul

Referencia			€	Embalaje
Referência			€	Embalagem
V5010Y0010	R = 3/8"	Kvs 2,4	50,90	1
V5010Y0015	R = 1/2"	Kvs 2,7	53,00	1
V5010Y0020	R = 3/4"	Kvs 6,4	60,10	1
V5010Y0025	R = 1"	Kvs 6,8	63,00	1
V5010Y0032	R = 1 1/4"	Kvs 21	133,80	1
V5010Y0040	R = 1 1/2"	Kvs 22	143,50	1
V5010Y0050	R = 2"	Kvs 38	240,00	1
V5010Y0065	R = 2 1/2"	Kvs 47,7	437,00	1
V5010Y0080	R = 3"	Kvs 71	745,00	1

Válvula de equilibrado
Válvula de equilíbrio

"Kombi-2-Plus" - Para circuito de retorno
"Kombi-2-Plus" - Para circuito de retorno

V5032Y

Válvula de equilibrado rosca hembra (montaje en circuito de retorno)

- Cuerpo de latón
- Tmáx 130 °C - Pmáx 16 bar
- Maneta azul
- Tomas de presión con sistema SafeCon™ para una fácil medida

Válvula de equilíbrio rosca fêmea (montagem em circuito de retorno)

- Corpo de latão
- Tmáx 130 °C - Pmáx 16 bar
- Manete azul
- Tomas de pressão com sistema SafeCon™ para unha fácil medida



Referencia			€	Embalaje
Referência			€	Embalagem
V5032Y0010B	R = 3/8"	Kvs 0,63	57,90	1
V5032Y0015B	R = 1/2"	Kvs 2,6	58,20	1
V5032Y0020B	R = 3/4"	Kvs 6,5	60,30	1
V5032Y0025B	R = 1"	Kvs 6,6	63,90	1
V5032Y0032B	R = 1 1/4"	Kvs 21,9	113,00	1
V5032Y0040B	R = 1 1/2"	Kvs 21,2	120,20	1
V5032Y0050B	R = 2"	Kvs 41,5	183,00	1
V5032Y0065B	R = 2 1/2"	Kvs 45,2	392,00	1
V5032Y0080B	R = 3"	Kvs 73	560,00	1



Referencia			€	Embalaje
Referência			€	Embalagem
BAJO CAUDAL - Baixo fluxo				
V5032Y0015BLF	R = 1/2"	Kvs 0,43	58,30	1

5.03 - VÁLVULAS DE EQUILIBRADO

5.03 - VÁLVULAS DE EQUILÍBRIO

Braukmann
EQUILIBRADO HIDRÁULICO
BALANCEAMENTO HIDRÁULICO

Ejemplo de aplicaciones "Kombi-3-Plus"
Exemplo de aplicações "Kombi-3-Plus"

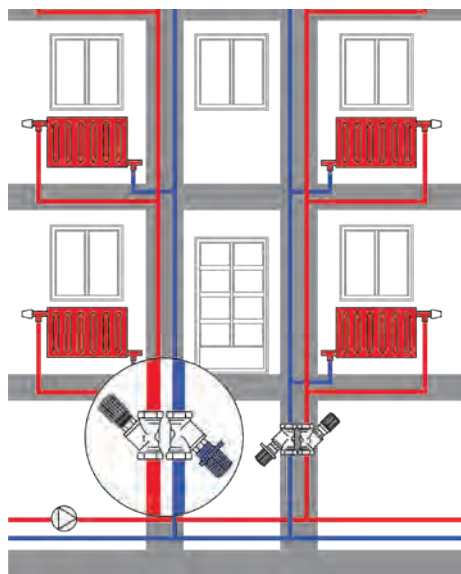

Para aplicaciones residenciales
Para aplicações residenciais

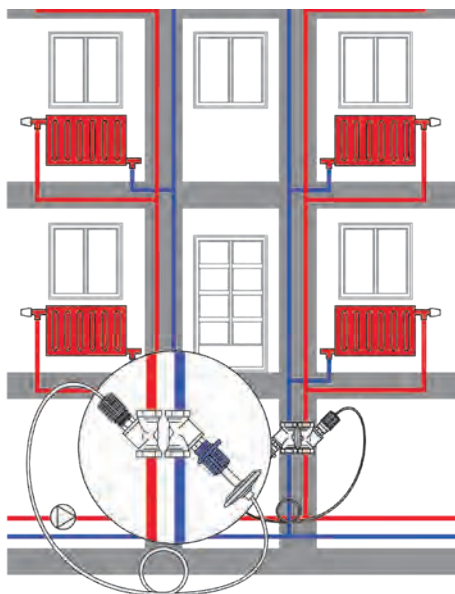

SABER MÁS



Válvula de equilibrado
Válvula de equilíbrio

"Kombi-F-II" - Para circuito de retorno
"Kombi-F-II" - Para circuito de retorno

V6000D

Válvula de equilibrado bridas PN16 para circuito de retorno

- Cuerpo de hierro fundido
- Tmáx 130 °C - Pmáx 16 bar
- Tomas de presión con sistema SafeCon™ para una fácil medida

Válvula de equilibrio flanges PN16 para circuito de retorno

- Corpo de ferro fundido
- Tmáx 130 °C - Pmáx 16 bar
- Tomas de pressão com sistema SafeCon™ para unha fácil medida

Referencia			€	Embalaje
Referência			€	Embalagem
V6000D0015A	DN15	Kvs 4,5	199,00	1
V6000D0020A	DN20	Kvs 6,6	221,00	1
V6000D0025A	DN25	Kvs 9,8	246,00	1
V6000D0032A	DN32	Kvs 15,1	289,00	1
V6000D0040A	DN40	Kvs 24,9	326,00	1
V6000D0050A	DN50	Kvs 48,5	349,00	1
V6000D0065A	DN65	Kvs 74,4	397,00	1
V6000D0080A	DN80	Kvs 111	618,00	1
V6000D0100A	DN100	Kvs 165	842,00	1
V6000D0125A	DN125	Kvs 242	1.236,00	1
V6000D0150A	DN150	Kvs 372	1.778,00	1
V6000D0200A	DN200	Kvs 704	4.004,00	1
V6000D0250A	DN250	Kvs 812	5.612,00	1
V6000D0300A	DN300	Kvs 1.380	7.559,00	1
V6000D0350A	DN350	Kvs 1.651	9.767,00	1
V6000D0400A	DN400	Kvs 2.389	20.410,00	1



SABER MÁS



5.04 - VÁLVULAS DE EQUILIBRADO AUTOMÁTICO

5.04 - VÁLVULAS DE EQUILIBRADO AUTOMÁTICO

Kombi-PICV Kombi-PICV

V5007

Válvula de equilibrado automático independiente de la presión (PICV) con actuador para unidades terminales. Combina en una única válvula un regulador de caudal con carrera completa y total autoridad en el control de la temperatura

- Se puede usar como limitador de caudal en sistemas a caudal constante (sin actuador) o como válvula de control independiente de la presión en sistemas a caudal variable
- Elevado potencial de ahorro gracias a la óptima eficiencia de la velocidad de la bomba
- No precisa de complejos cálculos para su selección
- No precisa equilibrado en la puesta en marcha
- Roscas interna/externa en la misma válvula
- Escala con indicador de caudal en l/h. Ajuste mediante llave estándar
- Temperatura del fluido de -5...120 °C

Válvula de equilibrio automática independiente de la presión (PICV) con actuador para unidades terminais. Combina numa única válvula um regulador de caudal com curso completo e total autoridade no controlo da temperatura

- Pode ser usada como limitador de caudal em sistemas de caudal constante (sem atuador) ou como válvula de controlo independente da pressão em sistemas de caudal variável
- Elevado potencial de poupança graças à ótima eficiência da velocidade da bomba
- Não requer cálculos complexos para a sua seleção
- Não precisa de equilíbrio antes da colocação em funcionamento
- Ligaçãõ em rosca internas/externas na mesma válvula
- Escala com indicador de caudal em l/h. Ajuste por chave standard
- Temperatura do fluido de -5...120 °C

Referencia

Referência

€

Embalaje

€

Embalagem

Sin tomas de presión, PN16

Sem tomadas de pressão, PN16

Referencia	DN	Rp	Caudal	Δp	Carrera/Curso	€	Embalaje
V5007TZ20150350	DN15	Rp 1/2"	Caudal 10...350 l/h	Δp 15...600 kPa	Carrera/Curso 2,9 mm	87,70	1
V5007TZ20151400	DN15	Rp 1/2"	Caudal 120...1400 l/h	Δp 18...600 kPa	Carrera/Curso 6 mm	89,30	1
V5007TZ20201000	DN20	Rp 3/4"	Caudal 80...1000 l/h	Δp 18...600 kPa	Carrera/Curso 2,9 mm	90,70	1
V5007TZ20202000	DN20	Rp 3/4"	Caudal 150...2000 l/h	Δp 20...600 kPa	Carrera/Curso 6 mm	91,70	1
V5007TZ20252000	DN25	Rp 1"	Caudal 180...2000 l/h	Δp 18...600 kPa	Carrera/Curso 2,9 mm	105,70	1
V5007TZ20252700	DN25	Rp 1"	Caudal 300...2700 l/h	Δp 20...600 kPa	Carrera/Curso 6 mm	106,80	1

Con tomas de presión SafeCon™, PN25, opción de vaciado

Com tomadas de pressão SafeCon™, PN25, opção de drenagem

Referencia	DN	Rp	Caudal	Δp	Carrera/Curso	€	Embalaje
V5007TZ10150350	DN15	Rp 1/2"	Caudal 10...350 l/h	Δp 15...600 kPa	Carrera/Curso 2,9 mm	102,70	1
V5007TZ10151400	DN15	Rp 1/2"	Caudal 120...1400 l/h	Δp 18...600 kPa	Carrera/Curso 6 mm	107,30	1
V5007TZ10201000	DN20	Rp 3/4"	Caudal 80...1000 l/h	Δp 18...600 kPa	Carrera/Curso 2,9 mm	112,50	1
V5007TZ10202000	DN20	Rp 3/4"	Caudal 150...2000 l/h	Δp 20...600 kPa	Carrera/Curso 6 mm	118,80	1
V5007TZ10252000	DN25	Rp 1"	Caudal 180...2000 l/h	Δp 18...600 kPa	Carrera/Curso 2,9 mm	131,30	1
V5007TZ10252700	DN25	Rp 1"	Caudal 300...2700 l/h	Δp 20...600 kPa	Carrera/Curso 6 mm	163,00	1
V5007TZ10324000	DN32	Rp 1 1/4"	Caudal 500...4000 l/h	Δp 20...600 kPa	Carrera/Curso 6 mm	495,00	1
V5007TZ10407500	DN40	Rp 1 1/2"	Caudal 1000...7500 l/h	Δp 20...600 kPa	Carrera/Curso 6 mm	545,00	1
V5007TZ105012000	DN50	Rp 2"	Caudal 2000...12000 l/h	Δp 20...600 kPa	Carrera/Curso 6 mm	611,00	1



ACTUADORES PARA VÁLVULAS V5007 - ATUADORES PARA VÁLVULAS V5007

DN	Carrera / Curso	Fuerza actuador / Força do atuador	ON/OFF	Flotante 3 PT / Flutuante 3 PT	Modulante 0-10V / Modulador 0-10V
DN15-DN20-DN25	2,9 mm	90/180N	Serie MT4 M5410	M7410A1001(*)	M4410E/K M7410E5001(*)
DN15-DN20-DN25	6 mm		Serie MT8 M5410	M7410C1007 M6410C2023 / M6410C4029 M6410L2023 / M6410L4029	M7410E1002 M7410E2026 M7410E4022
DN32-DN40	6 mm	180N		M7410C1007 M6410C2023 / M6410C4029 M6410L2023 / M6410L4029	M7410E1002 M7410E2026 M7410E4022
DN50	6 mm	300N		M6410C2031/M6410C4037 M6410L2031/M6410L4037	M7410E1028 M7410E2034 M7410E4030

* Utilizando este actuador el caudal máx de la válvula se reduce en un 15% - Ao utilizar este atuador, o caudal máx da válvula reduz-se em 15%

Accesorios para V5007

Acessórios para V5007

Referencia

Referência

€

Embalaje

€

Embalagem

V2511A002	Válvula de vaciado / drenagem para DN15...DN25	Consultar	1
V2511A009	Válvula de vaciado / drenagem para DN32...DN50	Consultar	1
V2511A001	Cubierta aislante / Revestimento de isolamento para DN15...DN25	21,00	1
V2511A010	Cubierta aislante / Revestimento de isolamento para DN32...DN40	Consultar	1

5.04 - VÁLVULAS DE EQUILIBRADO AUTOMÁTICO

5.04 - VÁLVULAS DE EQUILIBRADO AUTOMÁTICO

Braukmann
EQUILIBRADO HIDRÁULICO
BALANCEAMENTO HIDRÁULICO

Kombi-QM
Kombi-QM

SABER MÁS



V5006TY

Válvula de equilibrado automático con actuador para unidades terminales

- Preajuste con posibilidad de bloqueo
- Cartuchos fácilmente desmontables para limpieza y sustitución
- Tomas de presión con sistema SafeCon™ para una fácil medida (en modelos roscados)
- Amplia gama de caudales
- Temperatura del fluido de -10...120 °C
- Presión máxima 25 bar (hasta DN32) y PN16 (DN40 - DN150)

Válvula de equilíbrio automática com atuador para unidades terminais

- Pré-ajuste com possibilidade de bloqueio
- Cartuchos facilmente desmontáveis para limpeza e substituição
- Tomadas de pressão com sistema SafeCon™ para uma fácil medida (modelos com rosca)
- Ampla gama de caudais
- Temperatura do fluido de -10...120 °C
- Pressão máxima de 25 bar (até DN32) e PN16 (DN40 - DN150)

Referencia	€	Embalaje
Referência	€	Embalagem
Rosca interna - Carrera 2,7 mm - Rosca Interna - Curso 2,7 mm		
V5006TY10150150	144,00	1
V5006TY10150600	144,00	1
V5006TY10150780	152,00	1
V5006TY10201000	155,00	1
V5006TY10201500	174,00	1
V5006TY10251500	182,00	1
Con racores rosca interna - Carrera 6 mm - Com uniões rosca Interna - Curso 6 mm		
V5006TY10202200	243,00	1
V5006TY10202700	258,00	1
V5006TY10252200	246,00	1
V5006TY10252700	265,00	1
V5006TY10322700	294,00	1
V5006TY10323000	309,00	1
Con racores rosca interna - Rotativas - Com uniões rosca interna - Rotativas		
V5006TY10326000*	792,00	1
V5006TY10409000*	763,00	1
V5006TY10501200*	830,00	1
V5006TY10501700*	1.691,00	1

* Para preajustar el caudal es necesario montar el actuador

* Para pré-ajustar o fluxo, é necessário montar o atuador

ACTUADORES PARA VÁLVULAS KOMBI-QM - ATUADORES PARA VÁLVULAS KOMBI-QM			
	V5006TY (DN15-DN25) Carrera/Curso 2,7 mm	V5006TY (DN20-DN32) Carrera/Curso 6 mm	V5006TY (DN32-DN65) Rotativos/Rotativos
ON/OFF	Serie/Série MT4 (24/230 Vac)	Serie/Série MT8 (24/230 Vac)	-
FLOTANTE FLUTUANTE 3 PT	M7410A1001**	M5410C1001 M5410L1001 M7410C1007 M6410C2023 M6410C4029 M6410L2023 M6410L4029	M6061A1013 M6061L1019
MODULANTE 0-10V	M4410E1510 M4410K1515	M7410E1002 M7410E2026 M7410E4022	M7061E1012
TERMOSTÁTICO	Consultar	-	-

** Utilizando este actuador el caudal máx de la válvula se reduce en un 15% - Actuadores en Capítulo 4.03
** Ao utilizar este atuador, o caudal máx da válvula reduz-se em 15% - Atuadores em Capítulo 4.03

Referencia	€	Embalaje
Referência	€	Embalagem
Embrida - Incluye actuador 24 Vac/0-10V		
Flanges - Inclui actuador 24Vac/0-10V		
V5006TF1050	2.008,00	1
V5006TF1065	2.446,00	1
V5006TF1080	2.870,00	1
V5006TF1100	5.501,00	1
V5006TF1125	7.764,00	1
V5006TF1150	7.965,00	1



SABER MÁS



5.04 - VÁLVULAS DE EQUILIBRADO AUTOMÁTICO

5.04 - VÁLVULAS DE EQUILIBRADO AUTOMÁTICO

Kombi-VX Kombi-VX

	Tabla de selección rápida KOMBI-VX - Tabela de seleção rápida KOMBI-VX			Tabla de selección rápida KOMBI-VX - Tabela de seleção rápida KOMBI-VX			Tabla de selección rápida KOMBI-VX - Tabela de seleção rápida KOMBI-VX	
	DP 17...210kPa			DP 30...400kPa			DP 20...400kPa	
	100...412l/h	157...609l/h	276...825l/h	138...615l/h	238...896l/h	406...1207l/h	1050...5020l/h	3180...16100l/h
DN15	✓	✓	✓	✓	✓	✓		
DN20	✓	✓	✓	✓	✓	✓		
DN25	✓	✓	✓	✓	✓	✓		
DN32							✓	
DN40								✓
DN50								✓

V5003FY - KOMBI-VX

Válvula de equilibrado automático para sistemas de calefacción y refrigeración

- Múltiples versiones para diferentes rangos de caudal y presión diferencial
- Cartuchos con visor que muestran el valor pre-ajustado
- Cartuchos fácilmente desmontables para limpieza y sustitución
- Tomas de presión con sistema SafeCon™ para una fácil medida
- Diseño libre de mantenimiento
- Rosca interna
- Temperatura del fluido de -20...120 °C
- Presión máxima 25 bar

Válvula de equilibrado automático para sistemas de aquecimento e refrigeração

- Diferentes versiones para diferentes rangos de caudal y presión diferencial
- Cartuchos com visor mostrando o valor predefinido
- Cartuchos fácilmente desmontáveis para limpeza y substituição
- Tomas de pressão com sistema SafeCon™ para unha fácil medida
- Deseño livre de mantemento
- Rosca interna
- Temperatura do fluido de -20...120 °C
- Pressão máxima 25 bar



Referencia			€	Embalaje
Referência			€	Embalagem
R = 1/2" - DN15				
V5003FY10150412	Presión/ Pressão diferencial 170...2100 mbar	Caudal 100...412 l/h	110,50	1
V5003FY10150609	Presión/ Pressão diferencial 170...2100 mbar	Caudal 157...609 l/h	110,50	1
V5003FY10150825	Presión/ Pressão diferencial 170...2000 mbar	Caudal 276...825 l/h	110,50	1
V5003FY20150615	Presión/ Pressão diferencial 350...4000 mbar	Caudal 138...615 l/h	123,50	1
V5003FY20150896	Presión/ Pressão diferencial 350...4000 mbar	Caudal 238...896 l/h	123,50	1
V5003FY20151270	Presión/ Pressão diferencial 300...4000 mbar	Caudal 406...1270 l/h	123,50	1
R = 3/4" - DN20				
V5003FY10200412	Presión/ Pressão diferencial 170...2100 mbar	Caudal 100...412 l/h	123,70	1
V5003FY10200609	Presión/ Pressão diferencial 170...2100 mbar	Caudal 157...609 l/h	123,70	1
V5003FY10200825	Presión/ Pressão diferencial 170...2000 mbar	Caudal 276...825 l/h	123,70	1
V5003FY20200615	Presión/ Pressão diferencial 350...4000 mbar	Caudal 138...615 l/h	123,70	1
V5003FY20200896	Presión/ Pressão diferencial 350...4000 mbar	Caudal 238...896 l/h	123,70	1
V5003FY20201270	Presión/ Pressão diferencial 300...4000 mbar	Caudal 406...1270 l/h	123,70	1
R = 1" - DN25				
V5003FY10250412	Presión/ Pressão diferencial 170...2100 mbar	Caudal 100...412 l/h	150,00	1
V5003FY10250609	Presión/ Pressão diferencial 170...2100 mbar	Caudal 157...609 l/h	150,00	1
V5003FY20250615	Presión/ Pressão diferencial 350...4000 mbar	Caudal 138...615 l/h	150,00	1
V5003FY20250896	Presión/ Pressão diferencial 350...4000 mbar	Caudal 238...896 l/h	150,00	1
V5003FY20251270	Presión/ Pressão diferencial 300...4000 mbar	Caudal 406...1270 l/h	150,00	1
R = 1" - DN25 (cartucho grande)				
V5003FY10265020	Presión/ Pressão diferencial 170...4000 mbar	Caudal 535...5830 l/h	227,00	1
R = 1 1/4" - DN32				
V5003FY10325020	Presión/ Pressão diferencial 170...4000 mbar	Caudal 535...5830 l/h	243,00	1
R = 1 1/2" - DN40				
V5003FY10401610	Presión/ Pressão diferencial 200...4000 mbar	Caudal 3180...16100 l/h	512,00	1
R = 2" - DN50				
V5003FY10501610	Presión/ Pressão diferencial 200...4000 mbar	Caudal 3180...16100 l/h	583,00	1

5.05 - VÁLVULAS ESTABILIZADORAS DE LA PRESION DIFERENCIAL

5.05 - VÁLVULAS DE ESTABILIZAÇÃO DE LA PRESSÃO DIFERENCIAL

Braukmann
EQUILIBRADO HIDRÁULICO
BALANCEAMENTO HIDRÁULICO

Kombi-Auto Kombi-Auto

V5001PY

Válvula de control de la presión diferencial para sistemas de calefacción y refrigeración con diafragma integrado

- Válvula para montaje en retorno
- Incluye aislamiento térmico
- Tubo capilar de cobre para conexión con válvula V5001S incluido
- Amplio rango de preajustes para diferentes rangos de presión diferencial
- Preajuste con escala de fácil lectura y sin necesidad de herramientas
- Preajuste con posibilidad de bloqueo
- Admite medición de caudal con tomas de presión SafeCon™
- Cuerpo de latón
- Temperatura del fluido de -20...130 °C
- Presión máxima 16 bar

Válvula de controlo da pressão diferencial para sistemas de aquecimento e refrigeração com diafragma integrado

- Válvula para montagem em retorno
- Inclui isolamento térmico
- Tubo capilar de cobre para ligação com válvula V5001S incluído
- Ampla gama de pré-ajustes para diferentes gamas de pressão diferencial
- Pré-ajuste com escala de fácil leitura e sem necessidade de ferramentas
- Pré-ajuste com possibilidade de bloqueio
- Permite a medição de caudal com tomadas de pressão SafeCon™
- Corpo de latão
- Temperatura do fluido de -20...130 °C
- Pressão máxima 16 bar

Referencia				€	Embalaje
Referência				€	Embalagem
V5001PY1015	DN15	R = 1/2"	Rango / Gama 5...35 kPa	218,00	1
V5001PY1020	DN20	R = 3/4"	Rango / Gama 5...35 kPa	263,00	1
V5001PY1025	DN25	R = 1"	Rango / Gama 5...35 kPa	296,00	1
V5001PY1032	DN32	R = 1 1/4"	Rango / Gama 5...35 kPa	395,00	1
V5001PY1040	DN40	R = 1 1/2"	Rango / Gama 5...35 kPa	465,00	1
V5001PY1050	DN50	R = 2"	Rango / Gama 5...35 kPa	523,00	1
V5001PY2015	DN15	R = 1/2"	Rango / Gama ΔP 30...60kPa	218,00	1
V5001PY2020	DN20	R = 3/4"	Rango / Gama ΔP 30...60kPa	263,00	1
V5001PY2025	DN25	R = 1"	Rango / Gama ΔP 30...60kPa	296,00	1
V5001PY2032	DN32	R = 1 1/4"	Rango / Gama ΔP 30...60kPa	395,00	1
V5001PY2040	DN40	R = 1 1/2"	Rango / Gama ΔP 30...60kPa	465,00	1
V5001PY2050	DN50	R = 2"	Rango / Gama ΔP 30...60kPa	523,00	1

V5001SY

Válvula de corte

- Válvula para montaje en impulsión
- Incluye aislamiento térmico
- Admite medición de caudal con tomas de presión SafeCon™
- Cuerpo de latón
- Temperatura del fluido de -20...130 °C
- Presión máxima 16 bar

Válvula de corte

- Válvula para montagem em impulsão
- Inclui isolamento térmico
- Permite a medição de caudal com tomadas de pressão SafeCon™
- Corpo de latão
- Temperatura do fluido de -20...130 °C
- Pressão máxima 16 bar

Referencia				€	Embalaje
Referência				€	Embalagem
V5001SY2015	DN15	R = 1/2"	Kvs = 4,7	58,10	1
V5001SY2020	DN20	R = 3/4"	Kvs = 8,1	66,40	1
V5001SY2025	DN25	R = 1"	Kvs = 10,7	80,80	1
V5001SY2032	DN32	R = 1 1/4"	Kvs = 23,3	142,10	1
V5001SY2040	DN40	R = 1 1/2"	Kvs = 35,3	159,00	1
V5001SY2050	DN50	R = 2"	Kvs = 48,8	261,00	1

Accesorios - Kombi-Auto Acessórios - Kombi-Auto

VS2600

Juego de tomas de presión SafeCon™

Jogo de tomadas de pressão SafeCon™

Referencia		€	Embalaje
Referência		€	Embalagem
VS2600C001	Tomas de presión SafeCon™ (2 uds) Tomadas de pressão SafeCon™ (2 uds)	35,00	1

VS5501

Válvula de corte para tubo capilar

Válvula de corte para tubo capilar

Referencia		€	Embalaje
Referência		€	Embalagem
VS5501A008		43,40	1



5



SABER MÁS



5.05 - VÁLVULAS ESTABILIZADORAS DE LA PRESION DIFERENCIAL

5.05 - VÁLVULAS DE ESTABILIZAÇÃO DE LA PRESSÃO DIFERENCIAL

Kombi-Auto

Kombi-Auto

V7000

Válvula de control de la presión diferencial para sistemas de calefacción y refrigeración con diafragma integrado.

- Caudales elevados
- Válvula para montaje en retorno
- Tubo capilar de cobre para conexión con válvula V6000D incluido
- Amplio rango de preajustes para diferentes rangos de presión diferencial
- Preajuste con escala de fácil lectura y sin necesidad de herramientas
- Admite medición de caudal con tomas de presión SafeCon™
- Cuerpo de fundición gris, con recubrimiento interior y exterior con resina Epoxi
- Temperatura del fluido de -10...120 °C
- Presión máxima 16 bar
- Incluye válvula de alivio de presión para limitar la presión diferencial a través de la membrana y evitar daños por sobrepresiones

Válvula de controlo da pressão diferencial para sistemas de aquecimento e refrigeração com diafragma integrado.

- Caudais integrados
- Válvula para montagem em retorno
- Tubo capilar de cobre para ligação com válvula V6000D incluída
- Intervalo amplo de pré-ajustes para diferentes intervalos de pressão diferencial
- Pré-ajuste com escala de leitura fácil e sem necessidade de ferramentas
- Permite a medição de caudal com tomadas de pressão SafeCon™
- Corpo em ferro fundido, revestido por dentro e por fora com resina epoxi
- Temperatura do fluido de -10...120 °C
- Pressão máxima de 16 bar
- Inclui válvula de alívio de pressão para limitar a pressão diferencial através do diafragma e evitar danos devido a sobrepresão

Referencia			€	Embalaje
Referência			€	Embalagem
V70001065	DN65	Rango / Gama ΔP 20...100kPa	1.845,00	1
V70001080	DN80	Rango / Gama ΔP 20...100kPa	1.983,00	1
V70001100	DN100	Rango / Gama ΔP 20...100kPa	2.182,00	1
V70001125	DN125	Rango / Gama ΔP 20...100kPa	3.195,00	1
V70001150	DN150	Rango / Gama ΔP 20...100kPa	4.882,00	1
V70002065	DN65	Rango / Gama ΔP 80...160kPa	1.890,00	1
V70002080	DN80	Rango / Gama ΔP 80...160kPa	2.060,00	1
V70002100	DN100	Rango / Gama ΔP 80...160kPa	2.259,00	1

Accesorios - Kombi-Auto

Acessórios - Kombi-Auto

VS2600

Juego de tomas de presión SafeCon™

Jogo de tomadas de pressão SafeCon™

Referencia		€	Embalaje
Referência		€	Embalagem
VS2600C001	Tomas de presión SafeCon™ (2 uds) Tomadas de pressão SafeCon™ (2 uds)	35,00	1

5.06 - ACCESORIOS PARA VÁLVULAS DE EQUILIBRADO

5.06 - ACESSÓRIOS PARA VÁLVULAS DE EQUILÍBRIO

Medidor digital de caudal y presión diferencial en válvulas de equilibrado

Medidor digital de caudal e pressão diferencial em válvulas de compensação

VM242

Equipo de medida digital de caudal y presión diferencial

- Suministrado en maleta con accesorios
- Incluye software para conexión a PC

Equipamento de medição digital de caudal e pressão diferencial

- Fornecido em mala com acessórios
- Inclui software para ligação a PC

Referencia		€	Embalaje
Referência		€	Embalagem
VM242A0101	Equipo de medida con maleta y accesorios <i>Equipamento de medição</i>	3.906,00	1
VM242A003	Adaptador para medida de válvulas de otros fabricantes con tomas tipo aguja (1 ud) <i>Adaptador para medição de válvulas de outros fabricantes com tomadas tipo agulha (1 ud)</i>	269,00	1
VA3600C001	Adaptadores para medida de V5032Y...A (2 uds) con VM241 <i>Adaptadores para medição de V5032Y...A (2 uds) com VM241</i>	274,00	1
VS2600C001	Tomas de presión SafeCon® (2 uds) <i>Tomadas de pressão SafeCon® (2 uds)</i>	35,00	1
VA3600A008	Adaptadores para V5032Y (2 uds) <i>Adaptadores para V5032Y (2 uds)</i>	60,80	1
VA8000A008	Adaptadores para el uso de equipos de medida de otros fabricantes (TA, ...) con válvulas Resideo <i>Adaptadores para o uso de equipamentos de medição de outros fabricantes (TA, ...) com válvulas Resideo</i>	112,50	1

Válvula de corte de asiento

Válvula de corte de equilíbrio

"Kombi-3-Plus" - Para circuito de ida

"Kombi-3-Plus" - Para circuito de ida

V5000Y

Válvula de corte de asiento rosca hembra (montaje en circuito de ida)

- Cuerpo de latón
- Tmáx 130 °C - Pmáx 16 bar
- Maneta roja

Válvula de corte de equilibrio rosca interior (montagem em circuito de ida)

- Corpo de latão
- Tmáx 130 °C - Pmáx 16 bar
- Manete vermelha

Referencia		€	Embalaje
Referência		€	Embalagem
V5000Y0010	R = 3/8" Kvs 1,5	56,40	1
V5000Y0015	R = 1/2" Kvs 2,5	30,60	1
V5000Y0020	R = 3/4" Kvs 4,5	35,40	1
V5000Y0025	R = 1" Kvs 6,5	43,20	1
V5000Y0032	R = 1 1/4" Kvs 13	79,10	1
V5000Y0040	R = 1 1/2" Kvs 20	86,10	1
V5000Y0050	R = 2" Kvs 35	165,00	1
V5000Y0065	R = 2 1/2" Kvs 42	381,00	1
V5000Y0080	R = 3" Kvs 68	824,00	1



5





6. DETECCIÓN Y SEGURIDAD

6. DETECÇÃO E SEGURANÇA

6.01 - DETECCIÓN DE FUGAS DE AGUA Y CONGELACIÓN CONNECTED	78
6.01 - DETECÇÃO DE FUGAS DE ÁGUA E CONGELAMENTO CONNECTED	
Válvula de corte Wi-Fi con detector de fugas Braukmann L5	78
Válvula de corte Wi-Fi com detector de fugas Braukmann L5	
Detector Wi-Fi de fugas de agua y congelación L1	78
Detetor Wi-Fi de fugas de água e congelamento L1	





Plataforma RESIDEO



6.01 - DETECCIÓN DE FUGAS DE AGUA Y CONGELACIÓN CONNECTED 6.01 - DETECÇÃO DE FUGAS DE ÁGUA E CONGELAMENTO CONNECTED

Válvula de corte Wi-Fi con detector de fugas Braukmann L5 Válvula de corte Wi-Fi com detector de fugas Braukmann L5

L5

- Válvula de corte de suministro de agua con actuador Wi-Fi y detección de fugas
 - Cierre automático de la válvula en caso de detección de fuga
 - Cable sensor de 1,5m incluido. Es posible ampliar el sensor hasta 152m
 - Manejo y notificaciones a través de la App móvil Resideo
 - Adaptador de corriente incluido
 - Control remoto de la válvula (abierto/cerrado) a través de la App
 - Es posible vincular el L5 con detectores de fugas y congelación L1 adicionales, cerrando la válvula en caso de detección de fuga
 - PN10
 - Temperatura 2...65°C, con periodos cortos de hasta 80°C
- Válvula de corte de abastecimiento de água com actuador Wi-Fi e deteção de fugas
 - Fecho automático da válvula em caso de deteção de fugas
 - Cabo sensor de 1,5m incluído. É possível estender o sensor até 152m
 - Funcionamento e notificações através da aplicação móvel Resideo
 - Adaptador de energia incluído
 - Controlo remoto da válvula (abrir/fechar) via App
 - É possível ligar o L5 com detectores adicionais de fuga e congelamento L1, fechando a válvula em caso de deteção de fuga.
 - PN10
 - Temperatura 2...65°C, com períodos curtos até 80°C

Referencia				€	Embalaje
Referência				€	Embalagem
VWS02Y015E	DN15	Rp 1/2"	Kv = 39,2 m³/h	245,00	1
VWS02Y020E	DN20	Rp 3/4"	Kv = 62 m³/h	255,00	1
VWS02Y025E	DN25	Rp 1"	Kv = 85,2 m³/h	265,00	1
VWS02Y032E	DN32	Rp 1 1/4"	Kv = 155 m³/h	388,00	1



Plataforma RESIDEO



Detector Wi-Fi de fugas de agua y congelación L1 Detector Wi-Fi de fugas de água e congelamento L1

L1

- Aviso en caso de fuga de agua o congelación o nivel de humedad elevado mediante la app Resideo
 - Posibilidad de avisar a un vecino o amigo para que intervenga con rapidez
 - Instalación flexible con dos opciones: sensor / cable de detección ampliable
 - Funcionamiento con baterías (2xAA) incluidas
 - Configuración sencilla mediante la app Resideo
 - Posibilidad de añadir cables sensores para extender el área de detección (hasta 150 m)
 - Sirena integrada de 100 dBA
 - Compatible con Wi-Fi de 2,4 GHz de frecuencia
- Aviso em caso de fuga de água ou congelamento através da aplicação Resideo
 - Possibilidade de avisar um vizinho ou amigo para intervenção com rapidez
 - Instalação flexível com duas opções: sensor/cabo de deteção ampliável
 - Funcionamento com pilhas (2xAA) incluídas
 - Configuração simples através da aplicação Resideo
 - Possibilidade de adicionar cabos sensores para aumentar a área de deteção (até 150 m)
 - Sirene integrada de 100 dBA
 - Compatível com Wi-Fi de 2,4 GHz de frequência

Referencia		€	Embalaje
Referência		€	Embalagem
RWLD3006-01	Detector Wi-Fi de fugas de agua y congelación L1 Detector Wi-Fi de fugas de água e congelamento L1	80,60	1
WLD3CABLE-E	Cable sensor de 1,5 m para detector de fugas de agua L1 Cabo sensor de 1,5 m para detetor de fugas de água L1	16,80	1



SABER MÁS



MIRA EL VIDEO



DESCUENTO % CONNECTED

DESCONTO % CONNECTED

SOLUCIONES INTELIGENTES PARA LOS HOGARES DE NUESTROS CLIENTES

Honeywell Home

Él necesita un

controlador

termostato

termostato

para el

aerotermia

hogar inteligente

suelo radiant

que siga

su ritmo de vida



Lo tenemos.

Nuestra amplia gama de productos lo cubre.

© 2024 Resideo Technologies, Inc. Todos los derechos reservados. La marca registrada Honeywell Home se utiliza bajo licencia de Honeywell International Inc. Este producto está fabricado por Resideo Technologies, Inc. y sus afiliadas.

Diferentes necesidades, diferentes soluciones

Nuestro objetivo es simplificarle la vida ofreciéndole una amplia selección de soluciones hidrónicas y de control adecuadas para calderas, bombas de calor, radiadores y calefacción por suelo radiante.

Nuestros productos Honeywell Home son compatibles con casi todas las aplicaciones, lo que le permite ofrecer e instalar sistemas de calefacción eficientes y adaptados a las necesidades de sus clientes, que además les ayudan a lograr importantes niveles de ahorro en sus facturas energéticas.



Termostato inteligente T6.

Actualiza un termostato mecánico a un termostato de compensación de carga para el control automático de la hora y la temperatura y ahorra a tus clientes hasta un 12% anual en sus facturas de calefacción.

Hasta un
12%
de ahorro
por año



Termostato de ambiente DT4.

Los termostatos de ambiente DT4, que aúnan un diseño estilizado y moderno, una funcionalidad sencilla y un ahorro anual de hasta el 10%, están diseñados para ser fáciles de usar y son energéticamente eficientes.

Hasta un
10%
de ahorro
por año



Sistema de zonificación inteligente evohome.

Ahorra a tus clientes hasta un 32% anual en sus facturas de calefacción actualizando sus válvulas de radiador manuales y termostato mecánico, con válvulas de radiador termostáticas y un termostato de zonificación inteligente evohome con pasarela OpenTherm y termostatos electrónicos de radiador HR92.

Hasta un
32%
de ahorro
por año



Válvula de radiador termostática Kombi-TRV.

Garantiza un control óptimo de la temperatura ambiente y reduce la factura de calefacción de tus clientes sustituyendo su válvula de radiador manual por una válvula de radiador termostática Kombi-TRV.

Hasta un
18%
de ahorro
por año

UN MUNDO DE APLICACIONES PARA EL USUARIO Y EL INSTALADOR

Aplicaciones para el usuario



Resideo - Smart Home

Para controlar el comfort y saber lo que ocurre en tu hogar

Dispositivos:

- Termostato inteligente T6 y T6R
- Válvula WiFi y detector de fugas L1 y L5



Total Connect Comfort Intl

Para controlar el comfort y saber lo que ocurre en tu hogar.

Enlace para creación de cuenta:

<https://international.mytotalconnectcomfort.com/>

Dispositivos:

- Sistema de zonificación evohome
- Termostato Round connected (Y87)

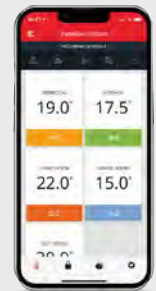

Aplicaciones para el instalador



Resideo Pro

Para instalación y puesta en marcha del controlador de suelo radiante HCC100



Resideo Academy

Accede a los últimos cursos de formación, videos y tutoriales.



Honeywell Home TRV - Balancing

Ajusta el caudal de las válvulas termostáticas de forma sencilla.

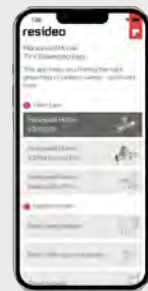

7. CONTROL DE LA CLIMATIZACIÓN Y SOLUCIONES CONNECTED

7. CONTROLO DE CLIMA E SOLUÇÕES CONNECTED

7.01 - CRONOTERMOSTATO INTELIGENTE CONNECTED 7.01 - CRONOTERMOSTATO INTELIGENTE CONNECTED	86	7.09 - ACCESORIOS PARA TERMOSTATOS 7.09 - ACCESSÓRIOS PARA TERMOSTATOS	103
Sistema Wi-Fi de control de la temperatura basado en la plataforma Honeywell Home y compatible con Apple HomeKit <i>Sistema Wi-Fi de controlo da temperatura com base na plataforma Honeywell Home e compatível com Apple HomeKit</i>	86	Cajas de protección universal para termostato transparentes <i>Caixas de proteção universal para termóstato transparente</i>	103
Accesorios <i>Acessórios</i>	86	7.10 - SOLUCIONES DE ZONIFICACIÓN 7.10 - SOLUÇÕES DE ZONEAMENTO	104
7.02 - Y87 CONNECTED 7.02 - Y87 CONNECTED	87	Soluciones de zonificación para válvulas de zona / bombas con demanda de caldera <i>Soluções de zoneamento para válvulas de zona/ bombas com demanda de caldeira</i>	104
Termostato inalámbrico para el control de la calefacción con gestión vía smartphone <i>Termóstato sem fios para controlo de aquecimento para gestão através de smartphone</i>	87	Tabla de selección <i>Tabela de seleção</i>	104
7.03 - EVOHOME CONNECTED WI-FI 7.03 - EVOHOME CONNECTED WI-FI	88	Soluciones de zonificación para válvulas de zona / bombas con demanda de caldera <i>Soluções de zoneamento para válvulas de zona/ bombas com comando de caldeira</i>	105
Sistema de regulación para el control de hasta 12 zonas con gestión vía smartphone <i>Sistema de regulação para controlar até 12 zonas com gerenciamento via smartphone</i>	88	7.11 - TERMOSTATOS MODULANTES OPENTHERM® 7.11 - TERMÓSTATOS MODULANTES OPENTHERM®	106
Accesorios <i>Acessórios</i>	88	Cronotermostato inteligente Connected T6 y T6R <i>Cronotermóstato inteligente Connected T6 y T6R</i>	106
7.04 - ACCESORIOS EVOHOME CONNECTED 7.04 - ACCESSÓRIOS EVOHOME CONNECTED	92	Cronotermostato T4R y T4M <i>Cronotermóstato T4R y T4M</i>	106
Sistema de regulación para el control de hasta 12 zonas con gestión vía smartphone <i>Sistema de regulação para controlar até 12 zonas com gerenciamento via smartphone</i>	92	Termostato de ambiente digital cableado <i>Termóstato de ambiente digital com cablagem</i>	106
Accesorios <i>Acessórios</i>	93	Termostato de ambiente digital inalámbrico <i>Termóstato de ambiente digital sem fios</i>	106
7.05 - SISTEMA DE REGULACIÓN DE SUELO RADIANTE / REFRESCANTE 7.05 - SISTEMA DE REGULAMENTO DE PISO RADIANTE / REFRESCANTE	93	7.12 - CONTROL DE FAN-COIL 7.12 - CONTROLO DE FAN-COIL	107
Sistema de regulación cableado e inalámbrico para control de suelo radiante / refrescante <i>Sistema de regulação com fio e sem fio para piso aquecimento / arrefecimento</i>	94	Termostatos de fan-coil mecánicos Serie Xe70 <i>Termóstatos de fan-coil mecânicos Série Xe70</i>	107
7.06 - TERMOSTATO COMBINADO 2 EN 1 SUELO RADIANTE Y FAN-COIL 7.06 - TERMÓSTATO COMBINADO 2 EM 1 PISO RADIANTE E VENTILCONVECTOR	94	Tabla de selección <i>Tabela de seleção</i>	107
Termostato para control combinado 2 en 1 de suelo radiante y fan-coil <i>Termóstato para controlo combinado 2 em 1 de piso radiante e ventilconectores</i>	98	Termostatos de ambiente Serie Xe70 <i>Termóstatos de ambiente Série Xe70</i>	107
7.07 - CRONOTERMOSTATOS 7.07 - CRONOTERMOSTATOS	98	Termostatos de fan-coil - montaje en superficie <i>Termóstatos de fan-coil - montagem em superfície</i>	108
Cronotermostato T4 y T4R para el control de calefacción en viviendas <i>Cronotermóstato T4 e T4R para o controlo de aquecimento da casa</i>	99	Tabla de selección <i>Tabela de seleção</i>	108
Cronotermostato T3 y T3R para el control de calefacción en viviendas <i>Cronotermóstato T3 y T3R para o controlo de aquecimento da casa</i>	99	Termostatos de fan-coil - montaje en superficie <i>Termóstatos de fan-coil - montagem em superfície</i>	108
Controlador electrónico de radiador HR10 - HR35 <i>Controlador eletrónico de radiador HR10 - HR35</i>	99	Termostatos de fan-coil - montaje en superficie <i>Termóstatos de fan-coil - montagem em superfície</i>	108
Controlador electrónico de radiador HR90WE <i>Controlador eletrónico de radiador HR90WE</i>	100	Termostatos de fan-coil - montaje empotrado - Serie Orchid <i>Termóstatos de fan-coil - montagem embutida - Série Orchid</i>	109
Accesorios para HR90WE <i>Acessórios para HR90WE</i>	100	Tabla de selección <i>Tabela de seleção</i>	109
7.08 - TERMOSTATOS DE AMBIENTE 7.08 - TERMÓSTATOS DE AMBIENTE	100	Termostatos de fan-coil - montaje empotrado Serie Orchid <i>Termóstatos de fan-coil - montagem embutida Série Orchid</i>	109
Termostatos de ambiente digital DT4 - DT4M - DT4R <i>Termóstatos de ambiente digital DT4 - DT4M - DT4R</i>	100	Termostatos de fan-coil - con comunicación - Serie Orchid <i>Termóstatos de fan-coil - com comunicação - Série Orchid</i>	111
Termostatos versión específica evohome <i>Termóstatos versão específica evohome</i>	100	Tabla de selección <i>Tabela de seleção</i>	111
Termostatos de ambiente digital T87M <i>Termóstatos de ambiente digital T87M</i>	100	Termostatos de fan-coil - con comunicación Serie Orchid <i>Termóstatos de fan-coil - com comunicação Série Orchid</i>	111
Termostato inalámbrico para el control de la calefacción <i>Termóstato sem fios para controlo de aquecimento</i>	101	Termostatos de fan-coil - con comunicación Serie Orchid <i>Termóstatos de fan-coil - com comunicação Série Orchid</i>	111
Termostatos de ambiente Serie MT200 <i>Termóstatos de ambiente Série MT200</i>	101	7.13 - DETECTORES DE CO, HUMO Y TEMPERATURA 7.13 - DETECTORES DE CO, FUMAÇA E TEMPERATURA	113
	101	Detector autónomo de Monóxido de Carbono <i>Detector autónomo de Monóxido de Carbono</i>	113
	101	Detector de humo y temperatura <i>Detector de fumo e temperatura</i>	113
	101		
	102		
	102		
	102		
	103		



La importancia del control. Confort y eficiencia energética en tus manos.

Compatibilidad con bombas de calor

En los últimos años, la variabilidad de tipología de instalaciones ha crecido de forma exponencial. Antes, la instalación típica era caldera (gas o gasoil), con bomba circuladora y/o válvulas de zona y radiadores. Ahora, el abanico es mucho más amplio; bombas de calor, calderas de biomasa, suelo radiante/refrescante o fancoils son solo un ejemplo de los diferentes elementos que debemos controlar.

En Resideo, especialistas en control de instalaciones de climatización con nuestra gama de termostatos y controladores Honeywell Home, somos conscientes de ello y hemos actualizado nuestra gama de productos para hacerlos compatibles con los nuevos sistemas, y especialmente con las bombas de calor.







Porque no es lo mismo controlar una caldera de pellets que tarda de 10 a 15 minutos en empezar a suministrar calefacción que una caldera de gas de condensación (arranca en unos 15 segundos). O una bomba de calor, en la que hay que respetar sus tiempos de arranque y paro para proteger el funcionamiento del compresor y mejorar la eficiencia energética.

Todos nuestros termostatos digitales incorporan algoritmos inteligentes de regulación que se anticipan y permiten mantener la temperatura regulada estable (control TPI + FuzzyLogic). Este hecho, aparte de que para que el usuario esté más confortable, permite mejorar la eficiencia energética del sistema y provocar ahorros en la climatización. Y en recientes actualizaciones los hemos hecho compatibles con los nuevos sistemas de calefacción y climatización, de tal forma que gracias a una serie de parámetros configurables se adaptan a cualquier tipo de instalación.

Parámetros configurables para control TPI, recomendados en función del elemento a controlar

Aplicación	Ciclos / hora	Tiempo mínimo de marcha (minutos)	Tiempo mínimo de paro (minutos)
Caldera de gas de condensación < 30kW	6	1	0
Caldera de gasóleo	3	4	1
Caldera de biomasa	2	20	10
Actuador térmico	12	1	0
Válvula de zona	6	1	0
Bomba de calor	2	20	10
Bomba circuladora	6	1	0
Fan-coil	6	1	0

Controles recomendados

	 Evohome	 HCC100	 T6	 T4	 T3	 DT4
Calefacción	✓	✓	✓	✓	✓	✓
Refrigeración	✓	✓		✓		✓
Versión cableada		✓	✓	✓	✓	✓
Versión inalámbrica	✓	✓	✓	✓	✓	✓
Conectividad Wi-Fi	✓	✓ (*)	✓			✓ (*)
Programable	✓		✓	✓	✓	
Control TPI	✓	✓	✓	✓	✓	✓
Versión modulante Opentherm	✓	✓	✓	✓		✓
Ciclos/hora	De 1 a 12	De 1 a 12	3, 6, 9 ó 12	De 1 a 12	De 1 a 12	De 1 a 12
Tiempo min. marcha (min)	De 1 a 30	De 1 a 30	De 1 a 5	De 1 a 30	De 1 a 30	De 1 a 30
Tiempo min. paro (min)	0, 1, 5, 10	0, 1, 5, 10	ND	0, 1, 5, 10	0, 1, 5, 10	0, 1, 5, 10

(*) A través de evohome

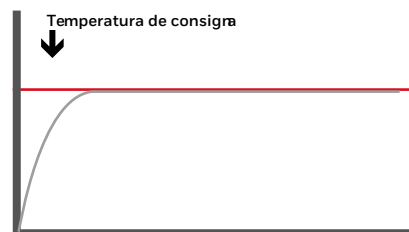
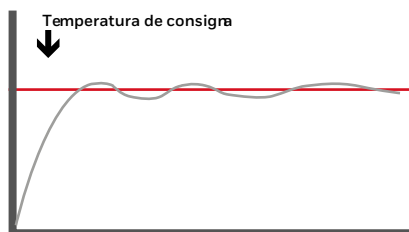
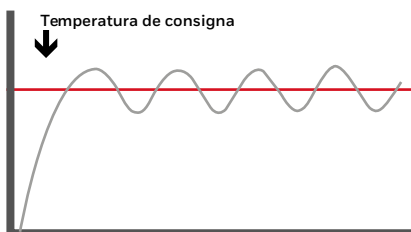

7

Control On/Off

El control On/off es el método de control más usado (aún) en la mayoría de sistemas de calefacción. El termostato simplemente activa o desactiva la calefacción cuando la temperatura ambiente supera o baja de la de consigna, con su correspondiente histéresis. La inercia del sistema provoca oscilaciones importantes de la temperatura ambiente.

Control TPI

El control Temporal Proporcional + Integral (TPI) es un método de cálculo de la demanda desde el termostato ambiente, que controla el generador (normalmente la caldera) para que se active durante periodos de tiempo más cortos según la temperatura se aproxima a la consigna. Este método está basado en un cálculo matemático de la demanda.

El control TPI permite que la temperatura del agua de la caldera se reduzca según la demanda decrece lo cual, a su vez, permite que la temperatura del agua de retorno disminuya. De esta manera, la caldera condensa durante más tiempo, aumenta la eficiencia energética de todo el sistema y ahorrando en la factura energética.

Control modulante

El control modulante es el método de control usado por los sistemas de climatización más modernos.

En vez de arrancar y parar el sistema a intervalos, la modulación permite que la energía suministrada por la caldera se ajuste en todo momento a la demanda energética del sistema.

El protocolo más común para el control modulante de calderas es OpenTherm, una invención de Honeywell que se ha convertido en un estándar abierto para toda la industria.

OpenTherm

Muchos fabricante de calderas y de control reconocen el potencial de ahorro energético del control modulante, por lo que han adoptado OpenTherm como el mejor método para controlar un sistema de calefacción de forma eficiente.





SABER MÁS



7.01 - CRONOTERMOSTATO INTELIGENTE CONNECTED

7.01 - CRONOTERMOSTATO INTELIGENTE CONNECTED

Sistema Wi-Fi de control de la temperatura basado en la plataforma Resideo y compatible con Apple HomeKit

Sistema Wi-Fi de controlo da temperatura com base na plataforma Resideo e compatível com Apple HomeKit

T6 Y T6R

- Cronotermostato semanal con 6 cambios por día
- Diseño moderno y elegante
- Pantalla clara y fácil de leer, con tecnología táctil
- Wi-Fi integrado
- Controlable a distancia mediante smartphone y tablet; app disponible para iOS y Android
- Tecnología de Geolocalización para controlar la calefacción automáticamente cuando se está ausente
- Funciones de optimización avanzada para alcanzar la temperatura deseada en el momento oportuno
- Función bloqueo de pantalla
- Montaje rápido y sencillo, configuración inmediata gracias a la App
- Interruptor unipolar inversor (SPDT) libre de potencial 24V...230V/50Hz - 5(3)A
- Programación de fábrica para un uso inmediato
- Compatible con aplicaciones OpenTherm
- Módulo relé (incluido)

- Cronotermóstato semanal com 6 mudanças por dia
- Design moderno e elegante
- Ecrã claro e fácil de ler, com tecnologia tátil
- Wi-Fi integrado
- Controlado à distância com smartphone e tablet; app disponível para iOS e Android
- Tecnologia de geolocalização para controlar o aquecimento automaticamente quando está ausente
- Funções de otimização avançada para atingir a temperatura desejada no momento certo
- Função bloqueio de ecrã
- Montagem rápida e simples, configuração imediata graças à app
- Interruptor unipolar inversor (SPDT) sem potencial 24 V...230 V/50 Hz - 5(3) A
- Programa de fábrica para um funcionamento imediato
- Compatível com aplicações OpenTherm
- Módulo relé (incluído)

Referencia		€	Embalaje
Referência		€	Embalagem
Y6H810WF1005	Versión T6 cableada para montaje en pared - negro <i>Versão T6 com fio para montagem em parede - preto</i>	228,00	1
Y6H910WF4032	Versión T6 cableada para montaje en pared - blanco <i>Versão T6 com fio para montagem em parede - branco</i>	228,00	1
Y6H910RW4013	Versión T6R inalámbrica con soporte de sobre mesa - negro <i>Versão T6R sem fios com suporte de mesax - preto</i>	292,00	1

Accesorios

Acessórios

Referencia		€	Embalaje
Referência		€	Embalagem
T6H600WF1003	Cronotermostato de recambio T6 cableado - negro <i>Cronotermóstato de mudança T6 com fio - preto</i>	189,00	1
T6H600WF1015	Cronotermostato de recambio T6 cableado - blanco <i>Cronotermóstato de mudança T6 com fio - branco</i>	189,00	1
T6H700RW4011	Cronotermostato de recambio T6R inalámbrico, soporte de sobremesa - negro <i>Cronotermóstato de mudança T6R sem fios, suporte de mesa - preto</i>	226,00	1
T6H700RW5001	Cronotermostato de recambio T6R inalámbrico, para montaje en pared - negro <i>Cronotermóstato de mudança T6R sem fios, para montagem em parede - preto</i>	160,00	1
R4H810A1004	Módulo relé de recambio para T6 cableado <i>Módulo relé de mudança para T6 com cablagem</i>	102,10	1
R4H910RF1004	Módulo relé de recambio para T6R/T4R/T3R /DT4R inalámbrico <i>Módulo relé de mudança para T6R/T4R/T3R /DT4R sem fios</i>	116,70	1
R6H911RF4018	Módulo de relé inalámbrico de 2 canales para T6R/T4R/T3R /DT4R <i>Módulo relé sem fios 2 canais para T6R/T4R/T3R /DT4R</i>	123,40	1
Referencia			Ver página
Referência			Ver página
F42010972 001	Sensor a distancia para T4/T6 cableado (hasta 50 metros) <i>Sensor a distância para T4/T6 com cablagem (hasta 50 metros)</i>		99

DESCUENTO % CONNECTED

DESCONTO % CONNECTED

7.02 - Y87 CONNECTED

7.02 - Y87 CONNECTED

Termostato inalámbrico para el control de la calefacción con gestión vía smartphone Termóstato sem fios para control de aquecimento para gestão através de smartphone

Termostato inalámbrico de una zona

- Termostato ambiente para calefacción con comunicación por radiofrecuencia
- Manejo sencillo gracias a su dial giratorio
- Pantalla retroiluminada
- Pasarela para gestión remota vía smartphone
- Programable a distancia gracias a su aplicación gratuita Total Connect Comfort para smartphone y tablet
- Contacto SPDT a 24...230V/50-60 Hz
- Compatible como sonda ambiente en sistemas con evohome o HCE80

Termóstato sem fios para uma zona

- Termóstato ambiente para aquecimento via rádiofrequência
- Intuitivo, devido ao seu dial giratório
- Ecrã retroiluminado
- Corredor para gestão através de smartphone
- Aplicação gratuita Total Connect Comfort para smartphone e tablet, com programação a distância
- Contato SPDT 24...230V/50-60 Hz
- Compatível como sonda ambiente em sistemas com evohome ou HCE80

Y87RFC - Y87 CONNECTED PACK

Referencia		€	Embalaje
Referência		€	Embalagem
Y87RFC2066	Kit de regulación para la calefacción, vía R.F. formado por: 1 ud. T87RF2041 Termostato ambiente inalámbrico para montaje en pared 1 ud. BDR91 Receptor bidireccional 1 ud. RFG100 Pasarela para gestión vía smartphone Kit de regulação para aquecimento, por R.F. constituído por gestão compreendendo: 1 uni. T87RF2041 Termóstato ambiente sem fios montável em parede 1 uni. BDR91 Recetor bidireccional 1 uni. RFG100 Corredor para gestão através de smartphone	224,00	1
RFG100	Pasarela para gestión vía smartphone Corredor para gestão através de smartphone	92,50	1

Honeywell Home

PLATAFORMA
TOTAL CONNECT COMFORT



SABER MÁS



7

DESCUENTO % CONNECTED

DESCONTO % CONNECTED



SABER MÁS



Radiadores
Radiadores

Válvulas de zona/bombas
Válvulas de zona/bombas

Calefacción eléctrica
Aquecimento eléctrico

Suelo radiante
Piso radiante

Agua caliente sanitaria ()**
*Água quente sanitária (**)*

(**) Para acumuladores
(**) Para acumuladores

Demanda de generación / cambio de modo
Demanda de geração / mudança de modo

7.03 - EVOHOME CONNECTED WI-FI

7.03 - EVOHOME CONNECTED WI-FI

Sistema de regulación para el control de hasta 12 zonas con gestión vía smartphone
Sistema de regulação para controlar até 12 zonas com gerenciamento via smartphone

Sistema de regulación vía radiofrecuencia

- Conjunto formado por 1 controlador de pantalla táctil digital ATC928G3027 para controlar de 1 a 12 zonas de temperatura con programación horaria, regulación vía RF, y control de generación con receptor bidireccional BDR91T
- Para calefacción y refrigeración, compatible con control de bombas de calor
- Wi-Fi integrado para gestión remota vía smartphone
- Programación hasta 12 zonas 6 niveles de temperatura
- Protección antihielo - Auto/Manual Optimización
- Función vacaciones
- Contacto SPDT a 24...230V/50-60Hz
- Programación con pantalla táctil autoexplicativa de uso intuitivo y a color

Sistema de regulação via rádiofrequência

- Conjunto composto de um controlador ATC928G3027 tela de toque digital para controlar 1-12 zonas de temperatura com timer, controle via RF e controle de geração com BDR91T receptor bidireccional
- Para aquecimento e resfriamento, compatível com controle de bomba de calor
- Wi-Fi integrado para gerenciamento remoto via smartphones
- Programação até 12 zonas
- 6 níveis de temperatura
- Proteção geada - Auto/Manual - Otimização Função férias
- Contato SPDT 24...230V/50-60Hz
- Programação com tela de toque auto-explicativa e intuitivo a cores

Actuadores



HR92WE (*)



HR91 (*)



AVS90
Protector para HR92WE



AVS91
Protector para HR91

(*) Sensor de temperatura integrado

Sensores



HR92WE



HR91

O bien



T87RF2041



DTS42WRFST20 (***)



HCF82
Antimanipulación



DTS42WRFST20 (***)
+ BDR91A1000



Y87RF2058



HCF82 + BDR91A1000



HCC100



T87RF2041



HCF82
Antimanipulación



DTS42WRFST20 (***)



ATF500DHW



BDR91A1000
(caldera, bomba,
válvula de zona)



R8810A1018
(Opentherm)



BDR91T1004
(bomba de calor y
cambio frío / calor)

(***) Disponible también en color gris y negro/ Também disponível em cor cinza e preto

DESCUENTO % CONNECTED

DESCONTO % CONNECTED

7.03 - EVOHOME CONNECTED WI-FI

7.03 - EVOHOME CONNECTED WI-FI

Sistema de regulación para el control de hasta 12 zonas con gestión vía smartphone Sistema de regulação para controlar até 12 zonas com gerenciamento via smartphone

Desde el controlador central evohome se gestiona y regula la calefacción en las diferentes habitaciones, con un programa único o diferenciado por habitación. También permite su uso como sensor de temperatura. En las habitaciones con radiadores, la temperatura se mide y se regula a través de los controladores de radiador HR92. En la siguiente aplicación, se pueden observar:

- 2 zonas de suelo radiante
- 2 zonas de radiadores
- 1 zona con válvula de zona
- Demanda de caldera

Através do controlador central evohome pode-se gerir e regular o aquecimento dos vários compartimentos. Permite uma programação independente para cada compartimento. O Evohome também poderá ser utilizado como sensor de temperatura. Nos compartimentos com radiadores, a temperatura é medida e regulada através dos controladores para radiador HR92. Na seguinte aplicação, podemos analisar:

- 2 zonas de pavimento radiante
- 2 zonas de radiadores
- 1 zona de válvula de zona
- Funcionamento da caldeira

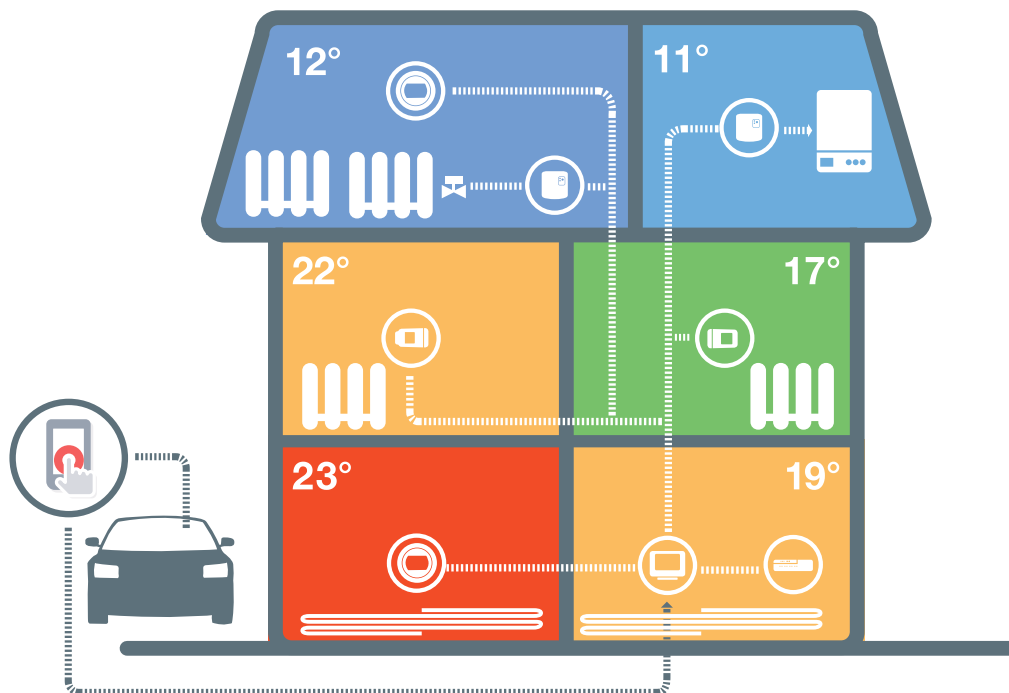

Honeywell Home







PLATAFORMA
TOTAL CONNECT COMFORT



SABER MÁS



7

	Descripción	Referencia	Unidades
	Evohome Connected pack	ATP921R3118	1
	Controlador suelo radiante + Antena	HCC100	1
	Kit termostato digital RF + receptor BDR91	Y87RF2058	1
	Termostato de ambiente digital RF	T87RF2041	1
	Termostato de radiador electrónico RF	HR92WE	2

DESCUENTO % CONNECTED

DESCONTO % CONNECTED



SABER MÁS



7.03 - EVOHOME CONNECTED WI-FI

7.03 - EVOHOME CONNECTED WI-FI

Sistema de regulación para el control de hasta 12 zonas con gestión vía smartphone Sistema de regulação para controlar até 12 zonas com gerenciamento via smartphone

Desde el controlador central evohome se gestiona y regula la calefacción y refrigeración en las diferentes habitaciones, con un programa único o diferenciado por habitación. También permite su uso como sensor de temperatura. En las habitaciones con radiadores, la temperatura se mide y se regula a través de los controladores de radiador HR92. En la siguiente aplicación, se pueden observar:

- 2 zonas de suelo radiante (calefacción)
- 2 zonas de radiadores (calefacción)
- 2 zonas con fan-coils* (refrigeración)
- Bomba de calor, con depósito de inercia y dos bombas circulatoras.

Gracias a los receptores BDR91, es posible cambiar el modo de funcionamiento de la bomba de calor (calefacción / refrigeración) y controlar las bombas circulatoras

*Control de fan-coils a velocidad fija

Através do controlador central evohome pode-se gerir e regular o aquecimento e refrigeração dos vários compartimentos. Permite uma programação independente para cada compartimento. O Evohome também poderá ser utilizado como sensor de temperatura. Nos compartimentos com radiadores, a temperatura é medida e regulada através dos controladores para radiador HR92. Na seguinte aplicação, podemos analisar:

- 2 zonas de pavimento radiante (aquecimento)
- 2 zonas de radiadores (aquecimento)
- 2 zonas com fan-coils* (resfriamento)
- Bomba de calor, com tanque pulmão e duas bombas circulantes.

Grças aos receptores BDR91, é possível alterar o modo de funcionamento da bomba de calor (aquecimento / refrigeração) e controlar as bombas de circulação

*Controle de fan-coils em velocidade fixa

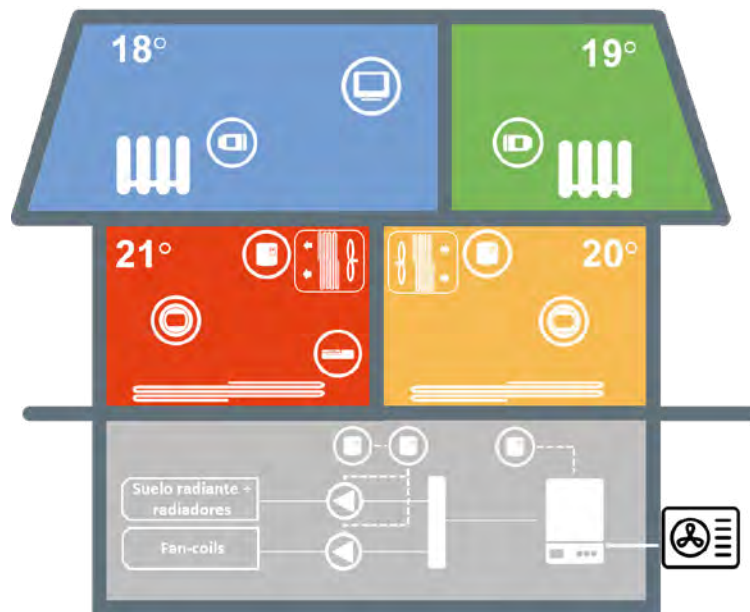

	Descripción	Referencia	Unidades
	Evohome Connected pack	ATP921R3118	1
	Controlador suelo radiante	HCC100	1
	Kit termostato digital RF + receptor BDR91	Y87RF2058	2
	Receptor bidireccional BDR91T	BDR91T1004	2
	Termostato de radiador electrónico RF	HR92WE	2

DESCUENTO % CONNECTED

DESCONTO % CONNECTED

7.03 - EVOHOME CONNECTED WI-FI

7.03 - EVOHOME CONNECTED WI-FI

Sistema de regulación para el control de hasta 12 zonas con gestión vía smartphone
Sistema de regulação para controlar até 12 zonas com gerenciamento via smartphone

ATP921R3118 - EVOHOME CONNECTED PACK

Referencia	€	Embalaje
Referência	€	Embalagem
ATP921R3118	355,00	1

Kit de regulación evohome, vía R.F. formado por:
nº 1 ATC92863027 - Controlador evohome con Wi-Fi integrado y embellecedor blanco
nº 1 ATF800 - Soporte sobremesa con fuente alimentación y cable
nº 1 BDR91T - Receptor bidireccional

Kit regulação evohome via R.F. compreendendo:
nº 1 ATC92863027 - Controlador evohome com Wi-Fi integrado e guarnição branca
nº 1 ATF800 - Suporte de mesa com fonte de alimentação e cabo
nº 1 BDR91T - Receptor bidireccional

PS: Para instalación en pared, disponible soporte de pared con fuente de alimentación ATF600
PS: Para a montagem na parede, disponível com suporte de parede fonte de alimentação ATF600

HR92WE

Termostato de radiador electrónico vía radiofrecuencia

- Diseño moderno y dimensiones reducidas
- Pantalla retroiluminada con texto explicativo y posición regulable para una lectura óptima
- Montaje rápido
- Función "ventana abierta" para el ahorro energético
- Alimentación con 2 pilas de 1,5 V
- Para el montaje en válvula M30 x 1,5

Termostato de radiador eletrônico por radiofrequência

- Design moderno e dimensões compactas
- Visor retroiluminado com texto explicativo e posição ajustável para leitura ideal
- Montagem rápida
- Função "janela aberta" para economia de energia
- Alimentado por 2 x 1.5 V
- Para montagem na válvula M30 x 1,5

Referencia	€	Embalaje
Referência	€	Embalagem
HR92WE	105,60	1
HR924WE	371,00	1

Termostato de radiador electrónico con transmisión vía radiofrecuencia, incluye tornillos para evitar el desmontaje, pilas y adaptador para válvula (Comap / Herz, Danfoss y Caleffi)

Termostato de radiador eletrônico via rádiofrequência, inclui parafusos para evitar a remoção, baterias e válvula adaptador (Comap / Herz, Danfoss e Caleffi)

4 termostatos de radiador electrónico con transmisión vía radiofrecuencia, incluyen tornillos para evitar el desmontaje, pilas y adaptadores para válvula (Comap / Herz, Danfoss y Caleffi)

4 termostatos de radiador eletrônico via rádiofrequência, inclui parafusos para evitar a remoção, baterias e válvula adaptador (Comap / Herz, Danfoss e Caleffi)

HR91

Termostato de radiador electrónico vía radiofrecuencia

- Diseño minimalista fácil de combinar en cualquier ambiente
- Sencillo modo de comprobación mediante luces LED
- Montaje y puesta en marcha rápida y sencilla
- Temperaturas en modo manual predefinidas
- Función "ventana abierta" para el ahorro energético
- Alimentación con 2 pilas de 1,5 V
- Para el montaje en válvula M30 x 1,5
- Montaje recomendado con válvulas Honeywell Home

Termostato de radiador eletrônico via radiofrequência

- Desenho minimalista fácil de combinar em qualquer ambiente
- Modo simples de verificação através de luzes LED
- Montagem e colocação em funcionamento rápida e simples
- Temperaturas em modo manual predefinidas
- Função de "janela aberta" para poupança energética
- Alimentação com 2 pilhas de 1,5 V
- Para montagem em válvula M30 x 1,5
- Montagem recomendada com válvulas Honeywell Home

Referencia	€	Embalaje
Referência	€	Embalagem
HR91	81,00	1
HR914	292,00	1

Termostato de radiador electrónico RF, incluye pilas y adaptador para válvula (Danfoss)

Termostato de radiador eletrônico RF, inclui baterias e válvula adaptador (Danfoss)

4 Termostatos de radiador electrónico RF, incluye pilas y adaptador para válvula (Danfoss)

4 Termostatos de radiador eletrônico RF, inclui baterias e válvula adaptador (Danfoss)

Honeywell Home

PLATAFORMA
TOTAL CONNECT COMFORT



DESCUENTO % CONNECTED

DESCONTO % CONNECTED



7.03 - EVOHOME CONNECTED WI-FI

7.03 - EVOHOME CONNECTED WI-FI

Accesorios Acessórios

ATF500DHW

Referencia	€	Embalaje
Referência	€	Embalagem
ATF500DHW	148,10	1

Kit para controlar el agua caliente sanitaria desde evohome formado por transmisor de temperatura CS92A1007 + sensor de temperatura de contacto + sensor de temperatura de inmersión + receptor BDR91A1000
 Kit para controlar a água quente sanitária de evohome formado por transmissor de temperatura CS92A1007 + sensor de temperatura de contacto + sensor de temperatura de imersão + receptor BDR91A1000

ATF800

Referencia	€	Embalaje
Referência	€	Embalagem
ATF800	63,90	1

Soporte de sobremesa con fuente de alimentación y cable
 Suporte de mesa com fonte de alimentação e cabo

ATF600

Referencia	€	Embalaje
Referência	€	Embalagem
ATF600	56,80	1

Soporte de pared con fuente de alimentación
 Suporte de parede com fonte de alimentação

ATF700

Referencia	€	Embalaje
Referência	€	Embalagem
ATF700	27,00	1

Juego de embellecedores para evohome (3 colores)
 Jogo de capas frontais para evohome (3 cores)

DESCUENTO % CONNECTED

DESCONTO % CONNECTED

7.04 - ACCESORIOS EVOHOME CONNECTED

7.04 - ACESSÓRIOS EVOHOME CONNECTED

Sistema de regulación para el control de hasta 12 zonas con gestión vía smartphone
 Sistema de regulação para controlar até 12 zonas com gerenciamento via smartphone

T87RF

Referencia		€	Embalaje
Referência		€	Embalagem
T87RF2041	Termostato de ambiente digital Termóstato de ambiente digital	125,70	1

DTS4

Referencia		€	Embalaje
Referência		€	Embalagem
DTS42WRFST20	DT4R Termostato de ambiente digital inalámbrico de recambio - Blanco DT4R Termóstato de ambiente digital sem fios de mudanca - Branco	79,00	1
DTS42GRFST21	DT4R Termostato de ambiente digital inalámbrico de recambio - Gris DT4R Termóstato de ambiente digital sem fios de mudanca - Cinzento	79,00	1
DTS42BRFST22	DT4R Termostato de ambiente digital inalámbrico de recambio - Negro DT4R Termóstato de ambiente digital sem fios de mudanca - Preto	79,00	1

HCF82

Referencia		€	Embalaje
Referência		€	Embalagem
HCF82	Sensor ambiente Sensor ambiente	123,30	1

BDR91A1000

Referencia		€	Embalaje
Referência		€	Embalagem
BDR91A1000	Receptor bidireccional Receptor bidireccional	99,00	1

BDR91T1004

Referencia		€	Embalaje
Referência		€	Embalagem
BDR91T1004	Receptor bidireccional compatible con bomba de calor, cambio frío / calor Receptor bidireccional compatível com bomba de calor, troca de frio / calo	157,00	1

R8810A1018

Referencia		€	Embalaje
Referência		€	Embalagem
R8810A1018	Receptor modulante con comunicación OpenTherm® Receptor modulador com comunicação OpenTherm®	192,00	1

AVS90

Referencia		€	Embalaje
Referência		€	Embalagem
AVS90	Protector para HR92WE Protetor para HR92WE	36,60	1

AVS91

Referencia		€	Embalaje
Referência		€	Embalagem
AVS91	Protector para HR91 Protetor para HR91	28,10	1

Honeywell Home

PLATAFORMA
TOTAL CONNECT COMFORT



7

SABER MÁS



7.05 - SISTEMA DE REGULACIÓN DE SUELO RADIANTE / REFRESCANTE 7.05 - SISTEMA DE REGULAMENTO DE PISO RADIANTE / REFRESCANTE

Sistema de regulación cableado e inalámbrico para control de suelo radiante / refrescante
Sistema de regulação com fio e sem fio para piso aquecimento / arrefecimento

HCC100

- Control de hasta 6 zonas mediante termostatos OpenTherm® Honeywell Home
- Control de hasta 8 zonas inalámbricas mediante termostatos inalámbricos Honeywell Home
- Hasta 20 actuadores termoelectrónicos (libremente configurables)
- Instalación rápida: no se utilizan tornillos para los terminales cableados
- Antena con cable de 2m incluida, para comunicación RF y Bluetooth
- Configuración y puesta en marcha a través de la app Resideo Pro (iOS y Android) via Bluetooth
- Cambio frío/calor centralizado (por contacto exterior o vía termostato OpenTherm®)
- Funcionando en modo calor, posibilidad de control automático de 2 niveles de temperatura en zonas 2 a 6 a través del termostato OpenTherm® de la zona 1. Modo ECO y COMFORT
- Algoritmo adaptativo e inteligente Fuzzy Logic para control preciso de la temperatura en las diferentes zonas
- Posibilidad de control en cascada de hasta 3 controladores
- Posibilidad de compensación por temperatura exterior (OTC)
- Posibilidad de gestión via smartphone de las zonas a través de evohome
- Entradas
 - Cambio frío / calor
 - Detector de condensación (humedad)
- Salidas
 - Cambio frío / calor (libre de tensión)
 - Demanda de calefacción (contacto 24-230V/1A) (configurable según la aplicación)
 - Demanda de refrigeración (contacto 24-230V/1A) (configurable según la aplicación)
 - Control de bomba circuladora (230Vac)
 - Control de demanda del generador OpenTherm® (bus)
 - Control de demanda con BDR91T (radiofrecuencia)
- Controló até 6 zonas com termostatos OpenTherm® Honeywell Home
- Controló de até 8 zonas sem fios através de termostatos sem fios Honeywell Home
- Até 20 atuadores termoelectrónicos (livremente configuráveis)
- Instalação rápida: sem parafusos utilizados para terminais com fios
- Antena com cabo de 2m incluída, para comunicação por RF e Bluetooth
- Configuração e colocação em funcionamento através da aplicação Resideo Pro (iOS e Android) via Bluetooth
- Mudança centralizada de refrigeração/aquecimento (via contacto exterior ou via termostato OpenTherm®)
- Funcionamento em modo de calor, possibilidade de controlo automático de 2 níveis de temperatura nas zonas 2 a 6 através do termostato OpenTherm® na zona 1. Modo ECO e COMFORT
- Algoritmo adaptativo e inteligente Fuzzy Logic para controlo preciso da temperatura em diferentes zonas
- Possibilidade de controlo em cascata de um máximo de 3 controladores
- Compensação da temperatura exterior possível (OTC)
- Possibilidade de gestão via smartphone das zonas através da evohome
- Entradas
 - Mudança quente / frio
 - Detetor de condensação (humidade)
- Saídas
 - Mudança quente/frio (sem tensão)
 - Procura de aquecimento (contacto 24-230V/1A) (configurável dependendo da aplicação)
 - Procura de refrigeração (contacto 24-230V/1A) (configurável de acordo com a aplicação)
 - Controlo de bomba circuladora (230Vac)
 - Controlo da procura do gerador OpenTherm® (bus)
 - Controlo da procura com BDR91T (radiofrequência)

Referencia		€	Embalaje
Referência		€	Embalagem
HCC100M2022	Controlador suelo radiante / refrescante Controlador piso aquecimento / arrefecimento	383,00	1

Termostatos cableados

Termóstatos com fios

Referencia		€	Embalaje
Referência		€	Embalagem
T4H310A3032	Cronotermostato T4M modulante OpenTherm® Cronotermostato T4M modulante OpenTherm®	143,50	1

T87M2036	Termostato de ambiente T87M modulante OpenTherm® Termóstato de ambiente T87M modulante OpenTherm®	100,10	1
----------	--	--------	---

DESCUENTO % CONNECTED

DESCONTO % CONNECTED

Y87C2004	Kit Y87C para regulación modulante OpenTherm® de la calefacción y gestión via smartphone, compuesto por 1 ud. T87C2055 Termostato de ambiente modulante OpenTherm® 1 ud. RFG100 Pasarela para gestión via smartphone® Kit Y87C de regulação modulante OpenTherm® para aquecimento e gestão através de smartphone® 1 ud. T87C2055 Termostato ambiente modulante OpenTherm® 1 ud. RFG100 Gateway para gestão através de smartphone	186,00	1
----------	---	--------	---

7.05 - SISTEMA DE REGULACIÓN DE SUELO RADIANTE / REFRESCANTE

7.05 - SISTEMA DE REGULAMENTO DE PISO RADIANTE / REFRESCANTE

Honeywell Home

SOLUCIONES CONNECTED
CLIMATIZACIÓN INDIVIDUAL
Y CENTRALIZADA
SOLUÇÕES CONNECTED
AQUECIMENTO INDIVIDUAL
E CENTRALIZADO

Termostatos cableados

Termóstatos com fios

Referencia		€	Embalaje
Referência		€	Embalagem
DT41SPMWT30	DT4M Termostato de ambiente digital cableado OpenTherm - Blanco <i>DT4M Termóstato de ambiente digital com cablagem OpenTherm - Branco</i>	70,00	1
DT41SPMG31	DT4M Termostato de ambiente digital cableado OpenTherm - Gris <i>DT4M Termóstato de ambiente digital com cablagem OpenTherm - Cinzento</i>	70,00	1
DT41SPMB32	DT4M Termostato de ambiente digital cableado OpenTherm - Negro <i>DT4M Termóstato de ambiente digital com cablagem OpenTherm - Preto</i>	70,00	1

Termostatos inalámbricos

Termóstatos sem fios

Referencia		€	Embalaje
Referência		€	Embalagem
T87RF2041	Termostato de ambiente digital <i>Termóstato de ambiente digital</i>	125,70	1
DTS42WRFST20	DT4R Termostato de ambiente digital inalámbrico de recambio - Blanco <i>DT4R Termóstato de ambiente digital sem fios de mudanca - Branco</i>	79,00	1
DTS42GRFST21	DT4R Termostato de ambiente digital inalámbrico de recambio - Gris <i>DT4R Termóstato de ambiente digital sem fios de mudanca - Cinzento</i>	79,00	1
DTS42BRFST22	DT4R Termostato de ambiente digital inalámbrico de recambio - Negro <i>DT4R Termóstato de ambiente digital sem fios de mudanca - Preto</i>	79,00	1

Sistema de regulación para el control de hasta 12 zonas con gestión vía smartphone

Sistema de regulação para controlar até 12 zonas com gerenciamento via smartphone

ATP921R3118 - EVOHOME CONNECTED PACK

DESCUENTO % CONNECTED

DESCONTO % CONNECTED

Referencia		€	Embalaje
Referência		€	Embalagem
ATP921R3118	Kit de regulación evohome, vía R.F. formado por: nº 1 ATC928G3027 - Controlador evohome con Wi-Fi integrado y embellecedor blanco nº 1 ATF800 - Soporte sobremesa con fuente alimentación y cable nº 1 BDR91T - Receptor bidireccional <i>Kit regulação evohome via R.F. compreendendo:</i> nº 1 ATC928G3027 - Controlador evohome com Wi-Fi integrado e guarnição branca nº 1 ATF800 - Suporte de mesa com fonte de alimentação e cabo nº 1 BDR91T - Receptor bidireccional	355,00	1

PS: Para instalación en pared, disponible soporte de pared con fuente de alimentación ATF600

PS: Para a montagem na parede, disponível com suporte de parede fonte de alimentação ATF600

Accesorios

Acessórios

Referencia		€	Embalaje
Referência		€	Embalagem
EE046-T11	Detector de condensación <i>Detector de condensação</i>	195,00	1
MT4-230-NC-HCC	Normalmente cerrado - 230 Vac - Dimensión de cierre 11.0 mm <i>Normalmente fechado - 230 V CA - Dimensão de fecho 11.0 mm</i>	31,00	1
MT4-230-NO-HCC	Normalmente abierto - 230 Vac - Dimensión de cierre 11.0 mm <i>Normalmente aberto - 230 V CA - Dimensão de fecho 11.0 mm</i>	31,00	1

Adaptadores en página 136 - Adaptadores en página 136

BDR91T1004	Receptor bidireccional compatible con bomba de calor, cambio frío / calor <i>Receptor bidireccional compatível com bomba de calor, troca de frio / calor</i>	157,00	1
------------	---	--------	---



7

Conexiones Conexões

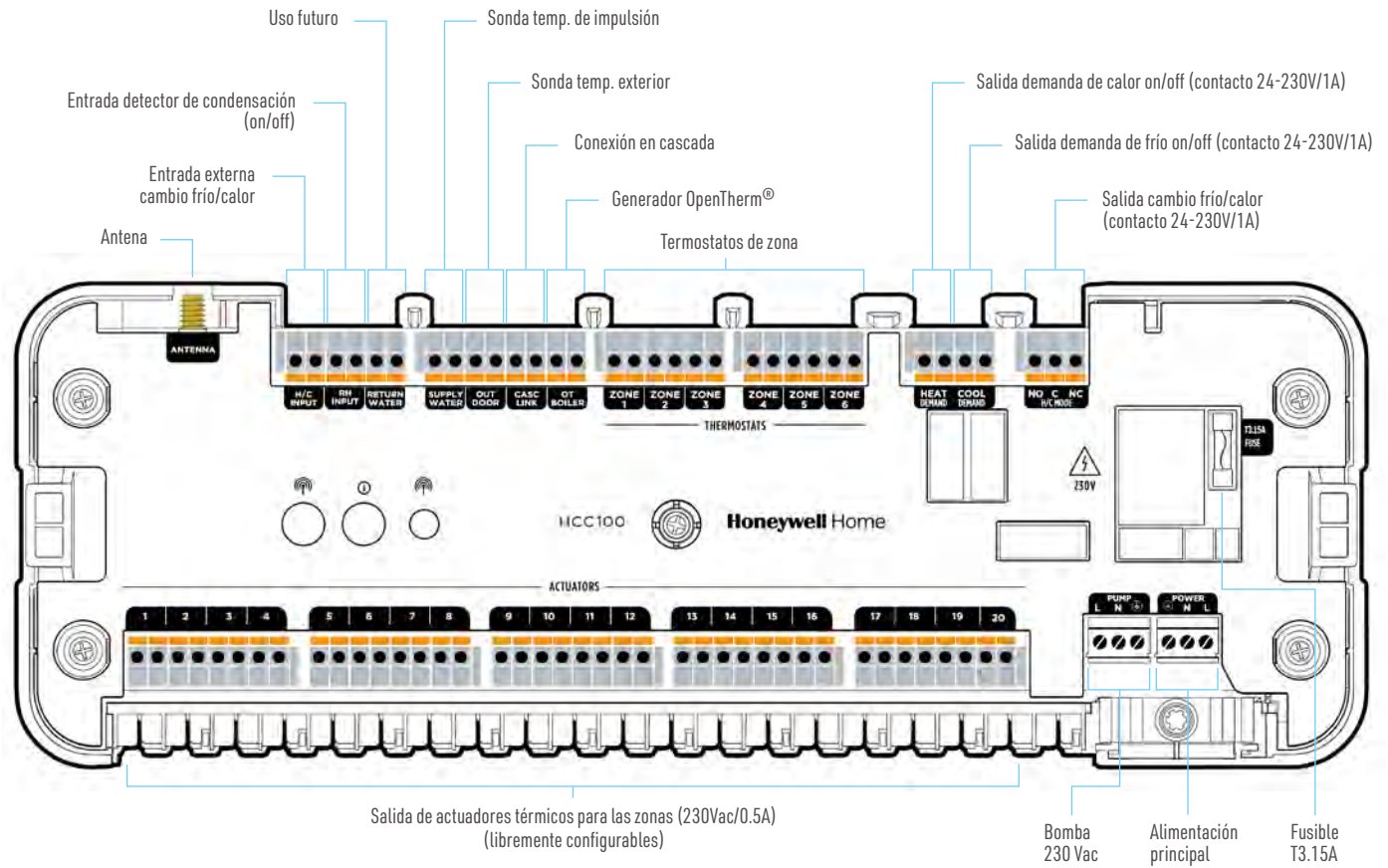

SABER MÁS



Configuración a través de Resideo Pro App Configuração via Resideo Pro App

- Simplifica la puesta en marcha
- Conexión del controlador al smartphone a través del Bluetooth
- Configuración a través de menú guiado
- Comprueba temperaturas y estado del sistema
- Test de señal radio
- Simplifica o comissionamento
- Ligação do controlador ao smartphone via Bluetooth
- Configuração através de menu guiado
- Verifica temperaturas e estado do sistema
- Teste do sinal de rádio



Consíguelo en el
App Store

DISPONIBLE EN
Google Play

7.05 - SISTEMA DE REGULACIÓN DE SUELO RADIANTE / REFRESCANTE 7.05 - SISTEMA DE REGULAMENTO DE PISO RADIANTE / REFRESCANTE

Honeywell Home

SOLUCIONES CONNECTED
CLIMATIZACIÓN INDIVIDUAL
Y CENTRALIZADA
SOLUÇÕES CONNECTED
AQUECIMENTO INDIVIDUAL
E CENTRALIZADO

Kits 3 zonas, calefacción y/o refrigeración, no programables Kits 3 zonas, aquecimento e/ou arrefecimento, não programáveis

KIT para control de 3 zonas de calefacción y/o refrigeración, no programables, compuesto de:

- 1 ud HCC100M2022
- 3 ud DT41 (blanco)

KIT para controlo de 3 zonas de aquecimento e/ou arrefecimento, não programáveis, compreendendo:

- 1 ud HCC100M2022
- 3 ud DT41 (branco)

Referencia	€	Embalaje
Referência	€	Embalagem
KIT_HCC100_3Z_DT4M_W		Consultar



Kits 3 zonas, calefacción, zona 1 programable Kits 3 zonas, aquecimento, zona 1 programável

KIT para control de 3 zonas de calefacción, zona 1 programable, modo ECO y CONFORT en resto de zonas a través de zona 1, compuesto de:

- 1 ud HCC100M2022
- 1 ud T4M
- 2 ud DT41 (blanco)

KIT para controlo de 3 zonas de aquecimento, zona 1 programável, modo ECO e CONFORTO no resto das zonas através da zona 1, compreendendo:

- 1 ud HCC100M2022
- 1 ud T4M
- 2 ud DT41 (branco)

Referencia	€	Embalaje
Referência	€	Embalagem
KIT_HCC100_3Z_DT4M_W_T4M		Consultar



Kits 3 zonas, calefacción y/o refrigeración, Wi-Fi Kits 3 zonas, aquecimento e/ou arrefecimento, Wi-Fi

KIT para control de 3 zonas de calefacción y/o refrigeración, totalmente programable a través de controlador evohome con Wi-Fi integrado y gestión vía smartphone, compuesto de:

- 1 ud HCC100M2022
- 1 ud ATC928 (Controlador evohome con Wi-Fi)
- 1 ud ATF600 (Soporte de pared para evohome)
- 2 ud DT41 (blanco)

KIT para controlo de 3 zonas de aquecimento e/ou arrefecimento, totalmente programável através de controlador evohome con Wi-Fi integrado e gestão através de smartphone, compreendendo:

- 1 ud HCC100M2022
- 1 ud ATC928 (Controlador evohome con Wi-Fi)
- 1 ud ATF600 (Suporte de parede para evohome)
- 2 ud DT41 (branco)

Referencia	€	Embalaje
Referência	€	Embalagem
KIT_HCC100_3Z_DT4M_W_EVO		Consultar



APLICACIONES

POR CABLE



HÍBRIDA



INALÁMBRICA



EVOHOME



7.06 - TERMOSTATO COMBINADO 2 EN 1 SUELO RADIANTE Y FAN-COIL

7.06 - TERMÓSTATO COMBINADO 2 EM 1 PISO RADIANTE E VENTILOCOVECTOR

Termostato para control combinado 2 en 1 de suelo radiante y fan-coil

Serie Orchid

Termóstato para controlo combinado 2 em 1 de piso radiante e ventiloconvectores

Série Orchid

TH428

NEW



Termostato para control combinado 2 en 1 de suelo radiante y fan-coil

- Termostato para control combinado 2 en 1
- Un único termostato para control del suelo radiante y el fan-coil
- Modos de funcionamiento:
 - Suelo radiante (calefacción)
 - Fan-coil 2 tubos (calefacción)
 - Fan-coil 2 tubos (refrigeración)
 - Ventilación
- Funciones especiales:
 - Modo noche
 - Apagado cronometrado
 - Modo ausente
- Control modulante P+I sobre válvulas on/off
- Ventilador de 3 velocidades automático o manual
- Opción de sensor de temperatura remoto (NTC20K)
- Para montaje empotrado. Necesita caja de empotrar de 86 mm
- Alimentación 230 Vac
- Margen de regulación 10-32°C
- Opciones de bloqueo de teclado y limitación de temperatura

Termóstato para control combinado 2 em 1 piso radiante e ventiloconvector

- Termóstato para controlo combinado 2 em 1
- Termóstato único para piso radiante e controlo de ventiloconvectores
- Modos de funcionamento:
 - Piso radiante (aquecimento)
 - Ventiloconvector 2 tubos (aquecimento)
 - Ventiloconvector 2 tubos (arrefecimento)
 - Ventilação
- Funções especiais:
 - Modo noturno
 - Desligamento temporizado
 - Modo de ausência
- Válvulas de controlo modulante P+I on/off
- Ventilador automático ou manual de 3 velocidades
- Opção de sensor de temperatura remoto (NTC20K)
- Para montagem embutida. Requer caixa de encastrar de 86 mm.
- Fonte de alimentação 230 Vac
- Gama de controlo 10-32°C
- Opções de bloqueio de teclado e limitação de temperatura

Referencia	€	Embalaje
Referência	€	Embalagem
TH428WPN-C	92,00	12

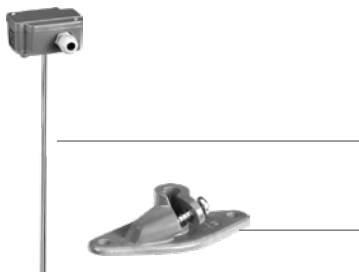

Sondas y accesorios

Sondas e acessórios

Referencia	€	Embalaje
Referência	€	Embalagem
VF20-3B54NW-R	38,30	1
LF-MF	50,30	1

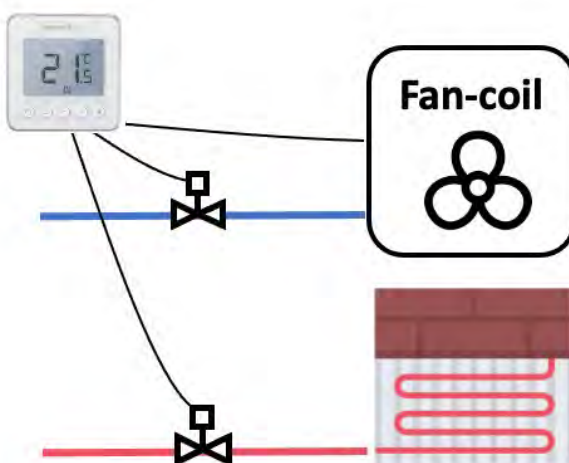

7.07 - CRONOTERMOSTATOS

7.07 - CRONOTERMOSTATOS

Cronotermostato para el control de calefacción en viviendas Cronotermóstato para o controlo de aquecimento da casa

T4 Y T4R

- Cronotermostato con programa diario, semanal o 5+2
 - 4 ó 6 periodos de hora y temperatura por día
 - Compatible con sistemas de calefacción y refrigeración, incluyendo bombas de calor, calderas de gas/gasóleo/biomasa, bombas circulatorias, válvulas de zona o suelo radiante/refrescante, entre otros
 - Parámetros configurables para adaptar al funcionamiento de la instalación (ciclos/hora, tiempo mínimo de marcha, tiempo mínimo de paro)
 - Funciones de optimización avanzada para alcanzar la temperatura deseada en el momento oportuno
 - Función bloqueo de teclado
 - Interruptor unipolar inversor (SPDT) libre de potencial 24V...230V/50Hz - 5(3)A
 - Programa de fábrica para un funcionamiento inmediato
 - Módulo relé incluido (solo T4R)
 - Alimentado por pilas (incluidas)
- Cronotermóstato com programa diário, semanal ou 5+2
 - 4 ou 6 períodos de hora e temperatura por dia
 - Compatível com sistemas de aquecimento e arrefecimento, incluindo bombas de calor, caldeiras a gás/gasóleo/biomasa, bombas de circulação, válvulas de zona ou piso aquecimento / arrefecimento, entre outros
 - Parâmetros configuráveis para se adaptar ao funcionamento da instalação (ciclos/hora, tempo mínimo de funcionamento, tempo mínimo de paragem)
 - Funções de otimização avançada para atingir a temperatura desejada no momento certo
 - Função bloque de teclado
 - Interruptor unipolar inversor (SPDT) sem potencial 24 V...230 V/50 Hz - 5(3)A
 - Programa de fábrica para um funcionamento imediato
 - Módulo relé incluído (só T4R)
 - Alimentado por pilhas (incluídas)

Referencia		€	Embalaje
Referência		€	Embalagem
T4H110A1022	Versión T4 cableada para montaje en pared <i>Versão T4 com cablagem para montagem em parede</i>	143,50	1
T4H310A3032	Versión modulante Opentherm® (solo calefacción) <i>Versão modulante Opentherm® (só aquecimento)</i>	143,50	1
Y4H910RF4005	Versión T4R inalámbrica con soporte de sobre mesa <i>Versão T4R sem fios com suporte de mesa</i>	243,00	1

T3 Y T3R

- Cronotermostato con programa semanal o 5+2
 - 4 periodos de hora y temperatura por día
 - Compatible con sistemas de calefacción, incluyendo bombas de calor, calderas de gas/gasóleo/biomasa, bombas circulatorias, válvulas de zona o suelo radiante, entre otros
 - Parámetros configurables para adaptar al funcionamiento de la instalación (ciclos/hora, tiempo mínimo de marcha, tiempo mínimo de paro)
 - Función bloqueo de teclado
 - Interruptor unipolar inversor (SPDT) libre de potencial
 - 24V...230V/50Hz - 3(1)A para cableado y 5(3)A para inalámbrico
 - Programación de fábrica para un uso inmediato
 - Módulo relé incluido (solo T3R)
 - Alimentado por pilas (incluidas)
- Cronotermóstato com programa semanal ou 5+2
 - 4 períodos de hora e temperatura por dia
 - Compatível com sistemas de aquecimento, incluindo bombas de calor, caldeiras a gás/gasóleo/biomasa, bombas de circulação, válvulas de zona ou piso aquecimento, entre outros
 - Parâmetros configuráveis para se adaptar ao funcionamento da instalação (ciclos/hora, tempo mínimo de funcionamento, tempo mínimo de paragem)
 - Função bloque de teclado
 - Interruptor unipolar inversor (SPDT) sem potencial
 - 24 V...230 V/50 Hz - 3(1)A com cablagem e 5(3)A sem fios
 - Programa de fábrica para um funcionamento imediato
 - Módulo relé incluído (só T3R)
 - Alimentado por pilhas (incluídas)

Referencia		€	Embalaje
Referência		€	Embalagem
T3H110A0050	Versión T3 cableada para montaje en pared <i>Versão T3 com cablagem para montagem em parede</i>	98,20	1
Y3H710RF0067	Versión T3R inalámbrica con soporte de sobre mesa <i>Versão T3R sem fios com suporte de mesa</i>	169,00	1

Accesorios Acessórios

Referencia		€	Embalaje
Referência		€	Embalagem
T4H700RF2055	Cronotermostato de recambio T4R inalámbrico <i>Cronotermostato de mudança T4R sem fios</i>	166,00	1
F42010972 001	Sensor remoto cableado (hasta 50m) para T3/T4/T6 <i>Sensor remoto com fios (até 50m) para T3/T4/T6</i>	73,90	1

Referencia		Ver página
Referência		Ver página
R4H910RF1004	Módulo relé de recambio para T6R/T4R/T3R inalámbrico <i>Módulo relé de mudança para T6R/T4R/T3R sem fios</i>	86

Honeywell Home

SOLUCIONES CONNECTED
CLIMATIZACIÓN INDIVIDUAL
Y CENTRALIZADA
SOLUÇÕES CONNECTED
AQUECIMENTO INDIVIDUAL
E CENTRALIZADO

SABER MÁS



ACTUALIZADO
Ahora compatible
con bombas de calor



ACTUALIZADO
Ahora compatible
con bombas de calor



SABER MÁS



7.07 - CRNOTERMOSTATOS

7.07 - CRNOTERMOSTATOS

Controlador electrónico de radiador Controlador electrónico de radiador

HR10 - HR35

NEW

Controlador electrónico de radiador

- Diseño moderno y tamaño reducido
- Pantalla con texto explicativo y posición ajustable para una óptima lectura
- Modo Automático y Manual
- Limitación de temperatura
- Función ventana abierta para ahorro de energía
- Alimentación con 2 pilas 1,5V incluidas
- Para válvulas con conexión M30x1,5; Incluye adaptadores para válvulas Danfoss

Controlador electrónico de radiador

- Design moderno e tamanho reduzido
- Visor com texto explicativo e posição ajustável para uma leitura ótima
- Modo Automático e Manual
- Limitação da temperatura
- Função de janela aberta para economia de energia
- Alimentação com 2 pilhas de 1,5V incluídas
- Para válvulas com conexão M30x1,5; Incluindo adaptadores para válvulas Danfoss

Referencia

Referência

		€	Embalaje
		€	Embalagem
HR10R	Controlador electrónico de radiador con pantalla LCD: - Programación 7 días, 4 periodos - 2 consignas de temperatura Controlador electrónico do radiador com visor LCD: - Programável 7 dias, 4 períodos, 2 pontos de regulação da temperatura	38,00	1
HR35R	Controlador electrónico de radiador con pantalla LCD retroiluminada: - Programación 7 días, 6 periodos, 3 consignas de temperatura - Con modos adicionales ECO/vacaciones/día festivo - Posibilidad de arranque anticipado Controlador electrónico do radiador com visor LCD retroiluminado: - Programável 7 dias, 6 períodos, 3 pontos de regulação da temperatura - Com modos adicionais ECO/dia livre/festa - Possibilidade de arranque antecipado	49,95	1

HR90WE

Controlador electrónico de radiador

- Diseño moderno y tamaño reducido
- Pantalla iluminada con texto explicativo y posición ajustable para una óptima lectura
- Montaje rápido gracias al sistema de conexión rápido
- Modo Automático, ECO y Manual
- Tres niveles de temperaturas diferentes
- Programa de fábrica para un funcionamiento inmediato
- Función ventana abierta para ahorro de energía
- Optimización en el arranque/paro para alcanzar la temperatura en el momento deseado
- Alimentación con 2 pilas 1,5V
- Para válvulas con conexión M30x1,5; carrera 3,2 mm

Controlador electrónico de radiador

- Design moderno e tamanho reduzido
- Ecrã iluminado com texto explicativo e posição ajustável para uma leitura ótima
- Montagem rápida graças ao sistema de ligação rápida
- Modo Automático, ECO e Manual
- Três níveis de temperaturas diferentes
- Programa de fábrica para um funcionamento imediato
- Função de janela aberta para economia de energia
- Optimização no arranque/paragem para alcançar a temperatura no momento pretendido
- Alimentação com 2 pilhas de 1,5V
- Para válvulas com conexão M30x1,5; curso 3,2 mm

Referencia

Referência

		€	Embalaje
		€	Embalagem
HR90WE	Controlador electrónico de radiador con soporte de pantalla, tornillos para bloquear el desmontaje del radiador y las pilas y adaptadores para válvulas (Comap/Herz, Danfoss y Caleffi) Controlador electrónico de radiador com suporte de ecrã, parafusos para bloquear a desmontagem do radiador e as pilhas e adaptadores para válvulas (Comap/Herz, Danfoss e Caleffi)	93,10	1

Accesorios para HR90WE

Accessórios para HR90WE

Referencia		€	Embalaje
Referência		€	Embalagem
AVS90	Protección antivandática	36,60	1
AFA90	Mando cromado (3 uds)	101,90	1
ACS90	Cable para conexión de sensor externo y contacto de ventana	27,30	1

7.08 - TERMOSTATOS DE AMBIENTE

7.08 - TERMÓSTATOS DE AMBIENTE

Termostatos de ambiente digital

Termóstatos de ambiente digital

DT4 - DT4M - DT4R

Termostato de ambiente digital con pantalla LED

- Algoritmo adaptativo e inteligente Fuzzy Logic TPI
- Margen de regulación 5-35°C
- Interruptor unipolar inversor (SPDT) libre de potencial
- 24V...230V/50Hz - 3(1)A para cableado y 5(3)A para inalámbrico
- Posibilidad de limitación de temperatura
- Pantalla LED de fácil lectura, que se apaga cuando no está en uso
- Botones táctiles retroiluminados.
- Modo ECO y aumento de temperatura temporizado
- Placa de cableado para instalación fácil
- Compatible con sistemas de calefacción y refrigeración, incluyendo bombas de calor, zonificación (evohome), calderas de gas/gasóleo/biomasa, bombas circulatorias, válvulas de zona o suelo radiante/refrescante, entre otros
- Parámetros configurables para adaptar al funcionamiento de la instalación (ciclos/hora, tiempo mínimo de marcha, tiempo mínimo de paro)
- Iconos a color, para una indicación clara del estado de funcionamiento

Termóstato de ambiente digital con visor de LED

- Algoritmo adaptativo e inteligente Fuzzy Logic TPI
- Margem de regulação 5-35 °C
- Interruptor unipolar inversor (SPDT) livre de potencial
- 24 V...230 V/50 Hz - 3(1)A com cablagem e 5(3)A sem fios
- Possibilidade de limitação de temperatura
- Visor LED de fácil leitura, que se desliga quando não está a ser utilizado
- Botões de toque retroiluminados
- Modo ECO e aumento de temperatura temporizado
- Placa de cablagem para fácil instalação
- Compatível com sistemas de aquecimento e arrefecimento, incluindo bombas de calor, zonificação (evohome), caldeiras a gás/gasóleo/biomasa, bombas de circulação, válvulas de zona ou piso aquecimento / arrefecimento, entre outros
- Parâmetros configuráveis para se adaptar ao funcionamento da instalação (ciclos/hora, tempo mínimo de funcionamento, tempo mínimo de paragem)
- Ícones coloridos para uma indicação clara do estado de funcionamento

Referencia		€	Embalaje
Referência		€	Embalagem
DT40WT20	DT4 Termostato de ambiente digital cableado on/off - Blanco DT4 Termóstato de ambiente digital com cablagem on/off - Branco	59,00	1
DT40GT21	DT4 Termostato de ambiente digital cableado on/off - Gris DT4 Termóstato de ambiente digital com cablagem on/off - Cinzento	59,00	1
DT40BT22	DT4 Termostato de ambiente digital cableado on/off - Negro DT4 Termóstato de ambiente digital com cablagem on/off - Preto	59,00	1
DT41SPMWT30	DT4M Termostato de ambiente digital cableado OpenTherm - Blanco DT4M Termóstato de ambiente digital com cablagem OpenTherm - Branco	70,00	1
DT41SPMGT31	DT4M Termostato de ambiente digital cableado OpenTherm - Gris DT4M Termóstato de ambiente digital com cablagem OpenTherm - Cinzento	70,00	1
DT41SPMBT32	DT4M Termostato de ambiente digital cableado OpenTherm - Negro DT4M Termóstato de ambiente digital com cablagem OpenTherm - Preto	70,00	1

Referencia		€	Embalaje
Referência		€	Embalagem
YT42WRFT20	DT4R Termostato de ambiente digital inalámbrico on/off - Blanco DT4R Termóstato de ambiente digital sem fios on/off - Branco	145,00	1
YT42GRFT21	DT4R Termostato de ambiente digital inalámbrico on/off - Gris DT4R Termóstato de ambiente digital sem fios on/off - Cinzento	145,00	1
YT42BRFT22	DT4R Termostato de ambiente digital inalámbrico on/off - Negro DT4R Termóstato de ambiente digital sem fios on/off - Preto	145,00	1
YT43MRFWT30	DT4R Termostato de ambiente digital inalámbrico OpenTherm - Blanco DT4R Termóstato de ambiente digital sem fios OpenTherm - Branco	166,00	1
YT43MRFGT31	DT4R Termostato de ambiente digital inalámbrico OpenTherm - Gris DT4R Termóstato de ambiente digital sem fios OpenTherm - Cinzento	166,00	1
YT43MRFBT32	DT4R Termostato de ambiente digital inalámbrico OpenTherm - Negro DT4R Termóstato de ambiente digital sem fios OpenTherm - Preto	166,00	1

Termostatos versión específica evohome

Termóstatos versão específica evohome

Referencia		€	Embalaje
Referência		€	Embalagem
DTS42WRFST20	DT4R Termostato de ambiente digital inalámbrico de recambio - Blanco DT4R Termóstato de ambiente digital sem fios de mudança - Branco	79,00	1
DTS42GRFST21	DT4R Termostato de ambiente digital inalámbrico de recambio - Gris DT4R Termóstato de ambiente digital sem fios de mudança - Cinzento	79,00	1
DTS42BRFST22	DT4R Termostato de ambiente digital inalámbrico de recambio - Negro DT4R Termóstato de ambiente digital sem fios de mudança - Preto	79,00	1
BDR91A1000	Receptor bidireccional Receptor bidireccional	99,00	1

Honeywell Home

SOLUCIONES CONNECTED
CLIMATIZACIÓN INDIVIDUAL
Y CENTRALIZADA
SOLUÇÕES CONNECTED
AQUECIMENTO INDIVIDUAL
E CENTRALIZADO

SABER MÁS



7



SABER MÁS



7.08 - TERMOSTATOS DE AMBIENTE

7.08 - TERMÓSTATOS DE AMBIENTE

Termostatos de ambiente digital

Termóstatos de ambiente digital

T87M

Termostato de ambiente digital modulante OpenTherm®

- Diseño atractivo y moderno
- Dial de control de temperatura
- Gran pantalla de fácil lectura
- Sólo requiere una conexión de baja tensión OpenTherm®
- No se requieren baterías

Termóstato de ambiente digital modulante OpenTherm®

- Estilo moderno e atraente
- Botão de controle de temperatura
- Grande visor de fácil leitura
- Requer apenas uma conexão de baixa tensão OpenTherm®
- Não necessita de baterias

Referencia	€	Embalaje
Referência	€	Embalagem
T87M2036	100,10	1
Termostato de ambiente digital OpenTherm® <i>Termóstato de ambiente digital OpenTherm®</i>		

Termostato inalámbrico para el control de la calefacción

Termóstato sem fios para control de aquecimento

Y87

Termostato inalámbrico de una zona

- Termostato ambiente para calefacción con comunicación por radiofrecuencia
- Manejo sencillo gracias a su dial giratorio
- Pantalla retroiluminada
- Contacto SPDT a 24...230V/50-60 Hz
- Compatible como sonda ambiente en sistemas con evohome o HCE80

Termóstato sem fios para uma zona

- Termóstato ambiente para aquecimento via rádiotrecuência
- Intuitivo, devido ao seu dial giratorio
- Ecrã retroiluminado
- Contato SPDT 24...230V/50-60 Hz
- Compatível como sonda ambiente en sistemas com evohome ou HCE80



Y87RF

Referencia	€	Embalaje
Referência	€	Embalagem
Y87RF2058	169,00	1
Kit compuesto de termostato digital T87 + receptor BDR91 <i>Kit constituído por termostato digital T87 + recetor BDR91</i>		

7.08 - TERMOSTATOS DE AMBIENTE

7.08 - TERMÓSTATOS DE AMBIENTE

Termostatos de ambiente Termóstatos de ambiente

Serie MT200
Série MT200

T4360

Termostatos de ambiente serie MT200

- Control todo-nada
- 230V-
- Unipolar simple (SPST)

Termóstatos de ambiente série MT200

- Controlo tudo-nada
- 230V-
- Unipolar simples (SPST)

Referencia		€	Embalaje
Referência		€	Embalagem
T4360B1007	Termostato para calefacción eléctrica Margen de regulación: 10...30 °C - 16A Termóstato para aquecimento eléctrico Gama de regulação: 10...30 °C - 16A	50,20	1
T4360D1003	Termostato con cambio invierno-verano Termóstato com comutação inverno-verão	57,30	1

T6360

Termostatos de ambiente serie MT200

- Control todo-nada
- 230V- 10(3)A
- Margen de regulación 10...30 °C
- Unipolar inversor (SPDT)

Termóstatos de ambiente série MT200

- Controlo tudo-nada
- 230V- 10(3)A
- Gama de regulação 10...30 °C
- Unipolar inversor (SPDT)

Referencia		€	Embalaje
Referência		€	Embalagem
T6360A1079	Termostato de ambiente estándar - Termóstato de ambiente standard	28,70	1
T6360B1002	Con anticipador térmico - Com antecipador térmico	36,30	1
T6360C1000	Con interruptor on-off - Com interruptor on-off	52,00	1
T6360C1018	Con interruptor on-off y lámpara - Com interruptor on-off e lâmpara	66,00	1

7.09 - ACCESORIOS PARA TERMOSTATOS

7.09 - ACCESSÓRIOS PARA TERMOSTATOS

Cajas de protección universal para termostato transparentes Caixas de proteção universal para termóstato transparente

TG51X

Referencia		€	Embalaje
Referência		€	Embalagem
TG510A1001/U	149 x 149 x 64 mm	37,00	1
TG511A1000/U	165 x 191 x 75 mm	37,70	1
TG512A1009/U	184 x 248 x 86 mm	37,70	1

Honeywell Home

SOLUCIONES CONNECTED
CLIMATIZACIÓN INDIVIDUAL
Y CENTRALIZADA
SOLUÇÕES CONNECTED
AQUECIMENTO INDIVIDUAL
E CENTRALIZADO

SABER MÁS



EPB Class
+1%



7



Soluciones de zonificación para válvulas de zona / bombas con demanda de caldera **Tabla de selección**
 Soluções de zoneamento para válvulas de zona/ bombas com comando de caldera **Tabela de seleção**

	Número de zonas	Calefacción	Refrigeración	Programación horaria	Conectividad Wi-Fi	Control TPI (on/off)	Modulación OpenTherm	Esquema de conexionado
Kit Round	2	x		A través de la aplicación del teléfono móvil	x	x		Tipo 1
DT4R 2 Zonas	2	x	x			x	x	Tipo 2
Kit T4R	2	x	x	x		x	x	Tipo 2
Kit T6R	2			x	x	x	x	Tipo 2
Evohome (*)	Hasta 12	x		x	x	x	x	Tipo 1

(*) Para más información del evohome, ver página 91 - Para mais informações sobre o evohome, consulte a página 91

Esquema de conexionado tipo 1

Esquema de conexão tipo 1

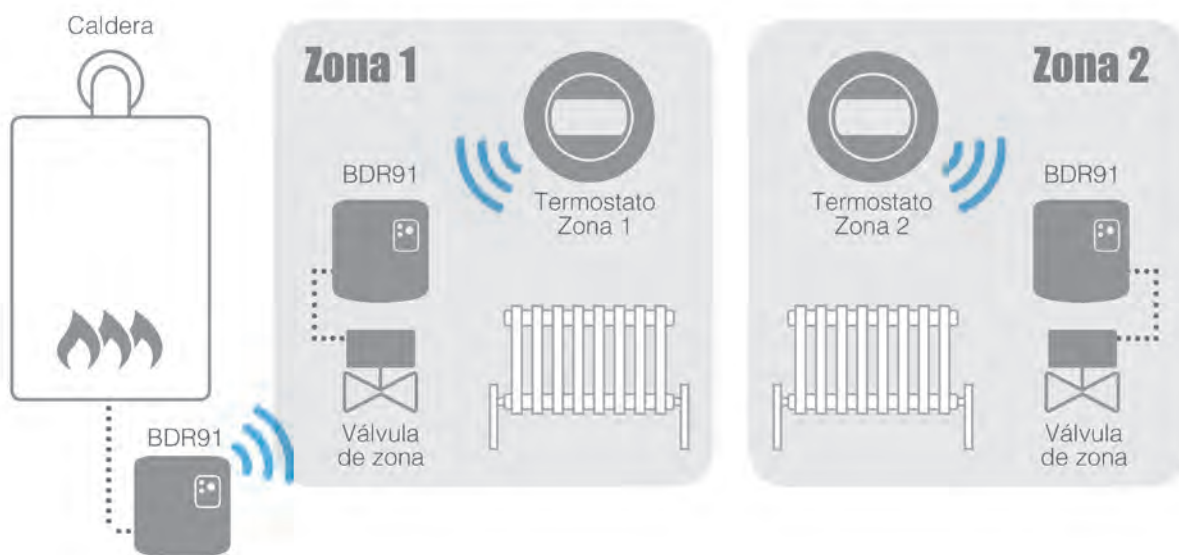

Esquema de conexionado tipo 2

Esquema de conexão tipo 2

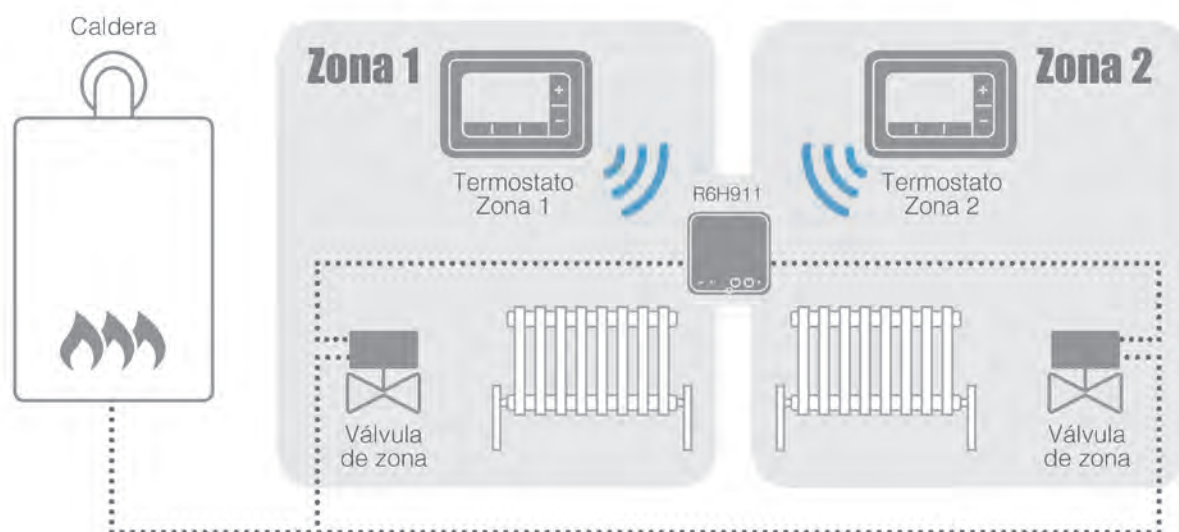

7.10 - SOLUCIONES DE ZONIFICACIÓN

7.10 - SOLUÇÕES DE ZONEAMENTO

Soluciones de zonificación para válvulas de zona / bombas con demanda de caldera

Soluções de zoneamento para válvulas de zona/ bombas com comando de caldera

KIT ROUND 2 ZONAS

DESCUENTO % CONNECTED

DESCONTO % CONNECTED

KIT para control de 2 zonas de calefacción con gestión vía smartphone, *KIT para control de 2 zonas de aquecimento para gestão através de smartphone, constituído por:*

- 1ud Y87RFC2066
- 1ud Y87RF2058
- 1ud BDR91A1000

- 1ud Y87RFC2066
- 1ud Y87RF2058
- 1ud BDR91A1000

Referencia	€	Embalaje
Referência	€	Embalagem
KITROUND2Z	455,00	1

Ver página 87 para más información - Ver página 87 para mais informação

DT4R 2 ZONAS

Control de 2 zonas de calefacción/refrigeración:

- 2ud DTS42WRFST20
- 1ud R6H911RF4018

Control de 2 zonas de aquecimento/ refrigeração:

- 2ud DTS42WRFST20
- 1ud R6H911RF4018

Referencia	€	Embalaje
Referência	€	Embalagem
DTS42WRFST20	79,00	2 unidades necesarias - 2 unidades necessárias
R6H911RF4018	123,40	1
	281,40	

Las referencias se piden por separado - As referências são encomendadas separadamente

Ver página 101 para más información - Ver página 101 para mais informação

KIT T4R 2 ZONAS

KIT para control de 2 zonas de calefacción/ refrigeración, con programación, compuesto de:

- 2ud T4H700RF2055
- 1ud R6H911RF4018

KIT para control de 2 zonas de aquecimento/ refrigeração, con timer, constituído por:

- 2ud T4H700RF2055
- 1ud R6H911RF4018

Referencia	€	Embalaje
Referência	€	Embalagem
KITT4R2Z	412,00	1

Ver página 99 para más información - Ver página 99 para mais informação

T6R 2 ZONAS - PARED

DESCUENTO % CONNECTED

DESCONTO % CONNECTED

Control de 2 zonas de calefacción con programación y gestión vía smartphone, termostato inalámbrico para montaje en pared:

- 2ud T6H700RW5001
- 1ud R6H911RF4018

Control de 2 zonas de aquecimento con timer e para gestão através de smartphone, termostato sem fios de parede:

- 2ud T6H700RW5001
- 1ud R6H911RF4018

Referencia	€	Embalaje
Referência	€	Embalagem
T6H700RW5001	160,00	2 unidades necesarias - 2 unidades necessárias
R6H911RF4018	123,40	1
	443,40	

Las referencias se piden por separado - As referências são encomendadas separadamente

Ver página 86 para más información - Ver página 86 para mais informação

KIT T6R 2 ZONAS - SOBREMESA

DESCUENTO % CONNECTED

DESCONTO % CONNECTED

KIT para control de 2 zonas de calefacción con programación y gestión vía smartphone, termostato con soporte de sobremesa, compuesto de:

- 2ud T6H700RW4011
- 1ud R6H911RF4018

KIT para control de 2 zonas de aquecimento con timer e para gestão através de smartphone, termostato com suporte de mesa, constituído por:

- 2ud T6H700RW4011
- 1ud R6H911RF4018

Referencia	€	Embalaje
Referência	€	Embalagem
KITT6R2Z	518,00	1

Ver página 86 para más información - Ver página 86 para mais informação

Honeywell Home

SOLUCIONES CONNECTED
CLIMATIZACIÓN INDIVIDUAL
Y CENTRALIZADA
SOLUÇÕES CONNECTED
AQUECIMENTO INDIVIDUAL
E CENTRALIZADO



NEW





7.11 - TERMOSTATOS MODULANTES OPENTHERM®

7.11 - TERMÓSTATOS MODULANTES OPENTHERM®

Cronotermostato inteligente Connected T6 y T6R Cronotermostato inteligente Connected T6 y T6R

Referencia Referência		Ver página Ver página
Y6H810WF1005	Versión T6 cableada para montaje en pared - negro <i>Versão T6 com cablagem para montagem em parede - preto</i>	86
Y6H910WF4032	Versión T6 cableada para montaje en pared - blanco <i>Versão T6 com cablagem para montagem em parede - branca</i>	86
Y6H910RW4013	Versión T6R inalámbrica con soporte de sobre mesa - negro <i>Versão T6R sem fios com suporte de mesax - preto</i>	86

Cronotermostato T4R y T4M Cronotermostato T4R y T4M

Referencia Referência		Ver página Ver página
T4H310A3032	Versión modulante OpenTherm® cableada <i>Versão modulante OpenTherm® com cablagem</i>	99
Y4H910RF4005	Versión T4R inalámbrica con soporte de sobre mesa <i>Versão T4R sem fios com suporte de mesax</i>	99

Termostato de ambiente digital T87 Termóstato de ambiente digital T87

Referencia Referência		Ver página Ver página
T87M2036	Termostato de ambiente digital OpenTherm® cableado <i>Termóstato de ambiente digital OpenTherm® com cablagem</i>	102

Termostato de ambiente digital DT4 Termóstato de ambiente digital DT4

Referencia Referência		Ver página Ver página
DT41SPMWT30	DT4M Termostato de ambiente digital cableado OpenTherm - Blanco <i>DT4M Termóstato de ambiente digital com cablagem OpenTherm - Branco</i>	101
DT41SPMGT31	DT4M Termostato de ambiente digital cableado OpenTherm - Gris <i>DT4M Termóstato de ambiente digital com cablagem OpenTherm - Cinzento</i>	101
DT41SPMBT32	DT4M Termostato de ambiente digital cableado OpenTherm - Negro <i>DT4M Termóstato de ambiente digital com cablagem OpenTherm - Preto</i>	101

Referencia Referência		Ver página Ver página
YT43MRFWT30	DT4R Termostato de ambiente digital inalámbrico OpenTherm - Blanco <i>DT4R Termóstato de ambiente digital sem fios OpenTherm - Branco</i>	101
YT43MRFGT31	DT4R Termostato de ambiente digital inalámbrico OpenTherm - Gris <i>DT4R Termóstato de ambiente digital sem fios OpenTherm - Cinzento</i>	101
YT43MRFBT32	DT4R Termostato de ambiente digital inalámbrico OpenTherm - Negro <i>DT4R Termóstato de ambiente digital sem fios OpenTherm - Preto</i>	101

7.12 - CONTROL DE FAN-COIL

7.12 - CONTROLO DE FAN-COIL

Honeywell Home

SOLUCIONES CONNECTED
CLIMATIZACIÓN INDIVIDUAL
Y CENTRALIZADA
SOLUÇÕES CONNECTED
AQUECIMENTO INDIVIDUAL
E CENTRALIZADO

Termostatos de fan-coil mecánicos Serie Xe70

Tabla de selección

Termóstatos de fan-coil mecânicos Série Xe70

Tabela de selecção

	On-Off	Ventilador 3 vel	Ventilador Auto/ Cont	Calor/Frío	2 tubos	4 tubos	Control válvula
T6371A1019	X	X	Auto		X		
T6371B1017	X	X	Auto	(1)	X		
T6371C1015	X	X	Auto	(2)	X		
T6373A1017	X	X	Cont.		X		X
T6373B1015	X	X	Cont.	(1)	X		X
T6373C1013	X	X	Cont.	(2)	X		X
T6375B1021	X	X	Cont.	(1)		X	X
T6375B1013	X	X	Cont.	(4)		X	X

(1) Cambio manual Calor/Frío - Cambio manual Calor/Frío

(3) Con banda muerta - Com banda morta

(2) Con termostato de contacto - Com termóstato

(4) Cambio manual Calor/Frío/Ventilación - Cambio manual Calor/Frío/ventilação

Termostatos de ambiente

Serie Xe70

Termóstatos de ambiente

Série Xe70

XE70

Termostatos de ambiente de fan-coil a 2 tubos

- Margen 10-30 °C
- Interruptor unipolar inversor

Termóstatos de ambiente de fan-coil a 2 tubos

- Gama de regulação 10-30 °C
- Interruptor unipolar inversor

Referencia	€	Embalaje
Referência	€	Embalagem
T6371A1019	69,20	1
T6371B1017	69,90	1
T6371C1015	70,50	1
T6373A1017	77,90	1
T6373B1015	88,10	1
T6373C1013	77,60	1

Termostatos de ambiente de fan-coil a 4 tubos

- Margen 10-30 °C
- Interruptor unipolar inversor

Termóstatos de ambiente de fan-coil a 4 tubos

- Gama de regulação 10-30 °C
- Interruptor unipolar inversor

Referencia	€	Embalaje
Referência	€	Embalagem
T6375B1021	109,40	1
T6375B1013	109,40	1



7

7.12 - CONTROL DE FAN-COIL

7.12 - CONTROLO DE FAN-COIL

Termostatos de fan-coil - montaje en superficie

Termóstatos de fan-coil - montagem em superfície

Tabla de selección

Tabela de selecção

	2 tubos	4 tubos	Alimentación	Control de ventilador	Control de válvula	Entrada para tarjeta de hotel	Entrada sensor de temperatura ambiente	Entrada para sensor de tubería
T6590A1000	x		230 V	3 velocidades (auto/man)	P+I (salida on/off)	x	x	x
T6590B1000	x	x	230 V	3 velocidades (auto/man)	P+I (salida on/off)	x	x	x

(*) El ventilador no para una vez llega a temperatura de consigna

(*) O ventilador não para quando atinge a temperatura nominal

Termostatos de fan-coil - montaje en superficie

Termóstatos de fan-coil - montagem em superfície

T6590

Controlador de fan-coil con pantalla LCD de gran tamaño y sensor de temperatura ambiente

- Para sistemas de 2 y 4 tubos
- Control P+I sobre válvulas on/off, ventilador y resistencia eléctrica de apoyo
- Función bloqueo de teclado
- Margen de regulación 10-32 °C

Controlador de fan-coil com ecrã LCD de grande tamanho e sensor de temperatura ambiente

- Para sistemas de 2 e 4 tubos
- Controle P+I sobre válvulas on/off, ventilador e resistência eléctrica de apoio
- Função bloqueio de teclado
- Margem de regulação 10-32 °C



Referencia		€	Embalaje
Referência		€	Embalagem
T6590A1000	Controlador de fan-coil para sistemas a 2 tubos <i>Controlo de fan-coil para sistemas a 2 tubos</i>	147,90	1
T6590B1000	Controlador de fan-coil para sistemas a 2 ó 4 tubos <i>Controlo de fan-coil para sistemas a 2 ou 4 tubos</i>	163,00	1
VF20-3B54NW-R	Sonda de temperatura de conducto NTC20k <i>Sonda de temperatura do duto NTC20k</i>	38,30	1
LF-MF	Accesorio para acoplar sonda VF20-3B54NW-R a conducto (bolsa 10 uds) <i>Accessório para o acoplamento da sonda VF20-3B54NW-R ao eletroduto (saco 10 uds)</i>	50,30	1
SF20-B54-R	Sonda de impulsión <i>Sonda de impulsão</i>	79,00	1
50046096-001	Sensor de temperatura NTC20K (10 unidades) <i>Sensor de temperatura NTC20K (10 unidades)</i>	47,82	10

7.12 - CONTROL DE FAN-COIL

7.12 - CONTROLO DE FAN-COIL

Honeywell Home

SOLUCIONES CONNECTED
CLIMATIZACIÓN INDIVIDUAL
Y CENTRALIZADA
SOLUÇÕES CONNECTED
AQUECIMENTO INDIVIDUAL
E CENTRALIZADO

Termostatos de fan-coil - montaje empotrado - Serie Orchid Termóstatos de fan-coil - montagem embutida - Serie Orchid

Tabla de selección Tabela de selecção

	2 tubos	4 tubos	Alimentación	Control de ventilador	Control de válvula	Entrada tarjeta de hotel	Entrada sensor de temp. ambiente	Color	Caja empotrar 86 mm
TF228WN-C	x		230 V	3 vel. (auto/man)	P+I (salida on/off)			Blanco	x
TF428WN-RSBS_U	x	x	230 V	3 vel. (auto/man)	P+I (salida on/off)	x		Blanco	
TF428DN-RSBS_U	x	x	230 V	3 vel. (auto/man)	P+I (salida on/off)	x		Negro	
TF428WN-RSS_U	x	x	230 V	3 vel. (auto/man)	P+I (salida on/off)		x	Blanco	
TF428DN-RSS_U	x	x	230 V	3 vel. (auto/man)	P+I (salida on/off)		x	Negro	
TF428WN/U	x	x	230 V	3 vel. (auto/man)	P+I (salida on/off)	x	x	Blanco	x
TF428DN/U	x	x	230 V	3 vel. (auto/man)	P+I (salida on/off)	x	x	Negro	x
TF243WN-S/U	x		24 Vac	3 vel. (auto/man)	0-10 Vdc	1 entrada configurable		Blanco	
TF243DN-S/U	x		24 Vac	3 vel. (auto/man)	0-10 Vdc	1 entrada configurable		Negro	

Termostatos de fan-coil - montaje empotrado Termóstatos de fan-coil - montagem embutida

Serie Orchid Série Orchid

TF228

Controlador de fan-coil extra plano con pantalla LCD de gran tamaño

- Para sistemas de 2 tubos
- Control P+I sobre válvulas on/off
- Función bloqueo de teclado
- Ventilador de 3 velocidades automático o manual
- Margen de regulación 10-32 °C
- Tiempo de apagado programable
- Precisa caja de empotrar de 86 mm

"Controlador de fan-coil extra plano con pantalla LCD de gran tamaño"

- Para sistemas de 2 tubos
- Controle P+I sobre válvulas on/off
- Função bloqueio de teclado
- Ventilador automático ou manual de 3 velocidades
- Margem de regulação 10-32 °C
- Tempo de desligamento programável
- Caixa embutida 86 mm obrigatória

Referencia

Referência

TF228WN-C

Controlador de fan-coil color blanco
Controlador de fan-coil branco

€

€

92,00

Embalaje

Embalagem

1

TF428-RS

Controlador de fan-coil extra plano con pantalla LCD de gran tamaño

- Para sistemas de 2 y 4 tubos
- Control P+I sobre válvulas on/off
- Función bloqueo de teclado
- Ventilador de 3 velocidades automático o manual
- Margen de regulación 10-32 °C
- Tiempo de apagado programable
- Disponible en más colores - consultar
- Válido para cajas de empotrar universales

Controlador de fan-coil extra plano con pantalla LCD de gran tamaño

- Para sistemas de 2 e 4 tubos
- Controle P+I sobre válvulas on/off
- Função bloqueio de teclado
- Ventilador automático ou manual de 3 velocidades
- Margem de regulação 10-32 °C
- Tempo de desligamento programável
- Disponível em mais cores - consultar
- Válido para caixas de empotrar universales

Referencia

Referência

TF428WN-RSBS_U

Controlador de fan-coil color blanco - Entrada para tarjeta de hotel
Controlador de fan-coil branco - Entrada para cartão de hotel

€

€

121,70

Embalaje

Embalagem

1

TF428DN-RSBS_U

Controlador de fan-coil color negro - Entrada para tarjeta de hotel
Controlador de fan-coil preto - Entrada para cartão de hotel

138,00

1

TF428WN-RSS_U

Controlador de fan-coil color blanco - Entrada para sensor de temperatura ambiente
Controlador de fan-coil branco - Entrada para sensor de temperatura ambiente

121,70

1

TF428DN-RSS_U

Controlador de fan-coil color negro - Entrada para sensor de temperatura ambiente
Controlador de fan-coil preto - Entrada para sensor de temperatura ambiente

138,00

1



7

7.12 - CONTROL DE FAN-COIL

7.12 - CONTROLO DE FAN-COIL

Termostatos de fan-coil - montaje empotrado
Termóstatos de fan-coil - montagem embutida

Serie Orchid
Série Orchid

TF428

Controlador de fan-coil extra plano con pantalla LCD de gran tamaño

- Para sistemas de 2 y 4 tubos
- Control P+I sobre válvulas on/off
- Función bloqueo de teclado
- Ventilador de 3 velocidades automático o manual
- Margen de regulación 10-32 °C
- Entradas para tarjeta de hotel y sensor de temperatura ambiente
- Tiempo de apagado programable
- Precisa caja de empotrar de 86 mm

Controlador de fan-coil extra plano con pantalla LCD de gran tamaño

- Para sistemas de 2 e 4 tubos
- Controle P+I sobre válvulas on/off
- Função bloque de teclado
- Ventilador automático ou manual de 3 velocidades
- Margem de regulação 10-32 °C
- Entradas para cartão de hotel e sensor de temperatura ambiente
- Tempo de desligamento programável
- Caixa embutida 86 mm obrigatória



Referencia

Referência

		€	Embalaje
		€	Embalagem
TF428WN/U	Controlador de fan-coil color blanco <i>Controlador de fan-coil branco</i>	129,00	1
TF428DN/U	Controlador de fan-coil color negro <i>Controlador de fan-coil preto</i>	146,90	1

TF243

Controlador de fan-coil extra plano con pantalla LCD de gran tamaño

- Para sistemas de 2 tubos
- Alimentación 24 Vac
- Control de válvula 0-10 Vdc
- Función bloqueo de teclado
- Ventilador de 3 velocidades automático o manual
- Margen de regulación 10-32 °C
- Entrada para tarjeta de hotel o sensor de temperatura ambiente
- Tiempo de apagado programable
- Valido para cajas de empotrar universales

Controlador de fan-coil extra plano con pantalla LCD de gran tamaño

- Para sistemas de 2 tubos
- Alimentação 24V
- Controle de válvula 0-10 Vdc
- Função bloque de teclado
- Ventilador automático ou manual de 3 velocidades
- Margem de regulação 10-32 °C
- Entrada para cartão de hotel o sensor de temperatura ambiente
- Tempo de desligamento programável
- Válido para caixas de incorporação universais



Referencia

Referência

		€	Embalaje
		€	Embalagem
TF243WN-S/U	Controlador de fan-coil color blanco <i>Controlador de fan-coil branco</i>	121,70	1
TF243DN-S/U	Controlador de fan-coil color negro <i>Controlador de fan-coil preto</i>	134,80	1



7.12 - CONTROL DE FAN-COIL

7.12 - CONTROLO DE FAN-COIL

Honeywell Home

SOLUCIONES CONNECTED
CLIMATIZACIÓN INDIVIDUAL
Y CENTRALIZADA
SOLUÇÕES CONNECTED
AQUECIMENTO INDIVIDUAL
E CENTRALIZADO

Termostatos de fan-coil - con comunicación - Serie Orchid Termóstatos de fan-coil - com comunicação - Serie Orchid

Tabla de selección Tabela de selecção

	2 tubos	4 tubos	Alimentación	Control de ventilador	Control de válvula	Entradas digitales	Entradas analógicas	Color	Caja empotrar 86 mm	Protocolo
TF228WNM/U	x		230 V	3 vel. (auto/man)	P+I (salida on/off)			Blanco	x	Modbus
TF428WNM/U		x	230 V	3 vel. (auto/man)	P+I (salida on/off)			Blanco	x	Modbus
TF228AD/U (*)	x		230 V	3 vel. (auto/man)	P+I (salida on/off)	Tarjeta hotel + contacto de ventana	Sensor de temperatura ambiente + sensor de tubería	(**)		BACnet
TF428AD/U (*)		x	230 V	3 vel. (auto/man)	P+I (salida on/off)	Tarjeta hotel + contacto de ventana	Sensor de temperatura ambiente + sensor de tubería	(**)		BACnet
TF223AD/U (*)	x		230 V	3 vel. (auto/man)	0-10 Vdc	Tarjeta hotel + contacto de ventana	Sensor de temperatura ambiente + sensor de tubería	(**)		BACnet

(*) Referencia del driver. Es necesario pedir el módulo de pared por separado

(**) Los controladores de fan-coil BACnet están compuestos de 2 referencias vendidas por separado, el driver y el módulo de pared. El color del termostato viene determinado por el módulo de pared.

(*) Referência de driver. É necessário encomendar o módulo de parede separadamente

(**) Os controladores fan-coil da BACnet são compostos por 2 referências vendidas separadamente, o driver e o módulo de parede. A cor do termostato é determinada pelo módulo de parede.

Termostatos de fan-coil - Con comunicación Termóstatos de fan-coil - com comunicação

Serie Orchid Série Orchid

TF SERIES - MODBUS

Controlador de fan-coil extra plano con pantalla LCD de gran tamaño con comunicación Modbus

- Control P+I sobre válvulas on/off
- Función bloqueo de teclado
- Ventilador de 3 velocidades automático o manual
- Margen de regulación 10-32 °C
- Tiempo de apagado programable
- Precisa caja de empotrar de 86 mm
- Modbus RTU - EIA485

Controlador de fan-coil extra plano con pantalla LCD de gran tamaño con comunicación Modbus

- Controle P+I sobre válvulas on/off
- Função bloque de teclado
- Ventilador automático ou manual de 3 velocidades
- Margem de regulação 10-32 °C
- Tempo de desligamento programável
- Caixa embutida 86 mm obrigatória
- Modbus RTU - EIA485

Referencia		€	Embalaje
Referência		€	Embalagem
TF228WNM/U	Controlador de fan-coil color blanco - Modbus - 2 tubos Controlador de fan-coil branco - Modbus - 2 tubos	147,90	1
TF428WNM/U	Controlador de fan-coil color blanco - Modbus - 4 tubos Controlador de fan-coil branco - Modbus - 4 tubos	181,00	1



7



7.12 - CONTROL DE FAN-COIL 7.12 - CONTROLO DE FAN-COIL

Termostatos de fan-coil - Con comunicación Termóstatos de fan-coil - com comunicação

Serie Orchid
Série Orchid

TF SERIES - BACNET

Controlador de fan-coil extra plano con pantalla LCD de gran tamaño con comunicación BACnet

- Función bloqueo de teclado
- Ventilador de 3 velocidades automático o manual
- Margen de regulación 10-32 °C
- 2 entradas analógicas (sensor de temperatura ambiente + sensor de tubería)
- 2 entradas digitales (tarjeta hotel + contacto de ventana)
- Tiempo de apagado programable
- Disponible en más colores - consultar
- BACnet MS/TP - EIA485
- Controlador compuesto por 2 referencias diferentes. Necesario pedir por separado módulo de pared + driver

Controlador de fan-coil extra plano con pantalla LCD de gran tamaño con comunicação BACnet

- Função bloque de teclado
- Ventilador automático ou manual de 3 velocidades
- Margem de regulação 10-32 °C
- 2 entradas analógos (sensor de temperatura ambiente e sensor de tubagem)
- 2 entradas digital (cartão de hotel e contato de janela)
- Tempo de desligamento programável
- Disponível em mais cores - consultar
- BACnet MS/TP - EIA485
- Controlador composto por 2 referências diferentes. Necessidade de encomendar separadamente módulo de parede + driver

Referencia		€	Embalaje
Referência		€	Embalagem
TF228AD/U	Driver para controlador de fan-coil BACnet - 2 tubos - Control de válvula P+I (on/off)		
	Driver para controlador de fan-coil BACnet - 2 tubos - Controle de válvula P+I (on/off)	181,00	1

TF428AD/U	Driver para controlador de fan-coil BACnet - 4 tubos - Control de válvula P+I (on/off)		
	Driver para controlador de fan-coil BACnet - 4 tubos - Controle de válvula P+I (on/off)	196,00	1

TF223AD/U	Driver para controlador de fan-coil BACnet - 2 tubos - Control de válvula 0-10 Vdc		
	Driver para controlador de fan-coil BACnet - 2 tubos - Controle de válvula 0-10 Vdc	231,00	1

Referencia		€	Embalaje
Referência		€	Embalagem
TFWNAP/U	Módulo de pared para controlador de fan-coil BACnet - Color blanco		
	Módulo de parede do controlador de fan-coil BACnet - bronco	98,50	1

TFDNAP/U	Módulo de pared para controlador de fan-coil BACnet - Color negro		
	Módulo de parede do controlador de fan-coil BACnet - preto	115,10	1

TFDC	Cubierta de protección para driver BACnet		
	Tampa de proteção do driver BACnet	23,70	1

Accesorios termostatos de fan-coil Accesorios termostatos de fan-coil

Serie Orchid
Série Orchid

Referencia		€	Embalaje
Referência		€	Embalagem
WP428-1U	Placa de pared auxiliar - Embellecedor blanco (***)		
	Placa auxiliar de parede - Embelezador branco (***)	12,90	1
WP428-2U	Placa de pared auxiliar - Embellecedor negro (***)		
	Placa auxiliar de parede - Embelezador preto (***)	12,90	1

(***) Accesorio compatible con termostatos TF428, TF428-RS, TF243 y TF series BACnet
(***) Accesorio compatível com termostatos TF428, TF428-RS, TF243 y TF series BACnet

7.13 - DETECTORES DE CO, HUMO Y TEMPERATURA

7.13 - DETECTORES DE CO, FUMAÇA E TEMPERATURA

Honeywell Home

DETECCIÓN Y SEGURIDAD
DETECÇÃO E SEGURANÇA

Detector autónomo de Monóxido de Carbono

Detector autónomo de Monóxido de Carbono

R200C

Detector autónomo de Monóxido de Carbono

- Detección por celda electroquímica
- Baterías incluidas. Vida útil de 10 años
- 10 años de garantía
- Indicadores de alarma (sonora y visual), fallo, fin de vida útil
- IP44
- Función de prueba
- Homologado según norma EN50291
- Versión Interconnected: Interconexión de hasta 12 dispositivos, one-go-all-go. En caso de detección en un dispositivo, se reproduce en todos.

Detector autónomo de Monóxido de Carbono

- *Deteção por célula electroquímica*
- *Pilhas incluídas. Vida útil 10 anos*
- *Garantía de 10 anos*
- *Indicação de alarme (sonoro e visual), falha, fim de vida útil*
- *IP44*
- *Função de prova*
- *Homologado segun norma EN50291*
- *Versão interconnected: Interconexão de até 12 dispositivos, one-go-all-go. Em caso de deteção de um dispositivo, este é reproduzido em todos.*

Referencia		€	Embalaje
Referência		€	Embalagem
R200C-1	Detector de monóxido de carbono <i>Detector de monóxido de carbono</i>	52,30	1
R200C-N1	Detector de monóxido de carbono, versión interconnected <i>Detector de monóxido de carbono, versão interconnected</i>	69,10	1

Detector de humo y temperatura

Detector de fumo e temperatura

R200H/R200S/R200ST

- Detectores de humo, temperatura y combinados humo y temperatura
- Baterías incluidas. Vida útil de 10 años
- 10 años de garantía
- Indicadores de alarma sonora, fallo, fin de vida útil
- IP20
- Función de prueba
- Autodiagnostico automático
- Homologado según EN 14604:2005/AC:2008
- Versión Interconnected: Interconexión de hasta 12 dispositivos, one-go-all-go. En caso de detección en un dispositivo, se reproduce en todos.

- *Detectores de fumo, térmico e combinados de fumo e térmico*
- *Pilhas incluídas. Vida útil 10 anos*
- *Garantía de 10 anos*
- *Indicação de alarme sonora, falha, fim de vida útil*
- *IP20*
- *Função de prova*
- *Autodiagnóstico automático*
- *Homologado segun EN 14604:2005/AC:2008*
- *Versão interconnected: Interconexão de até 12 dispositivos, one-go-all-go. Em caso de deteção de um dispositivo, este é reproduzido em todos.*

Referencia		€	Embalaje
Referência		€	Embalagem
R200S-1	Detector óptico de humo <i>Detector ótico de fumo</i>	37,20	1
R200S-N1	Detector óptico de humo, versión interconnected <i>Detector ótico de fumo, versão interconnected</i>	49,80	1
R200H-N1	Detector térmico, versión interconnected <i>Detector térmica, versão interconnected</i>	48,10	1
R200ST-N1	Detector combinado óptico de humo y térmico, versión interconnected <i>Detector de fumo combinado ótico e térmico, versão interconnected</i>	51,80	1

SABER MÁS



7



8. MEDICIÓN DE ENERGÍA Y CONSUMOS

8. MEDIÇÃO DE ENERGÍA E CONSUMOS

8.01 - MÓDULO DE CONTABILIZACIÓN Y EQUILBRADO 8.01 - MÓDULO DE CONTABILIDADE E EQUILÍBRIO Módulo de contabilización y equilibrado dinámico para calefacción y refrigeración <i>Módulo de medição e de equilibragem dinâmica para aquecimento e arrefecimento</i>	116	8.06 - CONTADORES DE ENERGÍA POR ULTRASONIDOS 8.06 - CONTADORES DE ENERGÍA POR ULTRASONS Para calefacción <i>Para aquecimento</i>	122
8.02 - COMPONENTES PARA SISTEMAS RADIO 8.02 - COMPONENTES PARA SISTEMAS RADIO Componentes sistema Walk-By <i>Componentes de sistema Walk-By</i> Componentes sistema AMR <i>Componentes de sistema AMR</i>	117	Para calefacción y refrigeración <i>Para aquecimento e refrigeração</i>	122
8.03 - SISTEMAS DE REPARTIDORES DE COSTES DE CALOR 8.03 - SISTEMAS DISTRIBUIDORES DE CUSTOS DE AQUECIMENTO Repartidores de Costes de Calefacción - Sistema AMR y Walk-by <i>Distribuidores de custos de aquecimento - Sistema AMR e Walk-by</i> Accesorios para programación de repartidores AMR y Walk-By <i>Acessórios para programação de distribuidores AMR e Walk-By</i> Ejemplo de aplicación <i>Exemplo de aplicação</i> Accesorios de montaje para repartidores AMR y Walk-By <i>Acessórios de montagem para distribuidores AMR e Walk-By</i>	117	Accesorios <i>Acessórios</i>	123
8.04 - SISTEMAS DE CONTADORES DE ENERGÍA 8.04 - SISTEMAS DE CONTADORES DE ENERGIA Contadores de energía <i>Contadores de energia</i> Accesorios para contadores de energía <i>Acessórios para contadores de energia</i>	117	8.07 - CAUDALÍMETROS Y CALCULADORES 8.07 - FLUXÍMETROS E CALCULADORES Caudalímetros <i>Fluxímetros</i>	124
8.05 - SISTEMAS PARA AGUA SANITARIA 8.05 - SISTEMAS PARA ÁGUA SANITARIA Contadores de agua sanitaria para sistema AMR y Walk-By <i>Contadores de água sanitaria para sistema AMR e Walk-By</i> Accesorios para contadores de agua <i>Acessórios para contadores de agua</i>	118	Calculadores <i>Calculadores</i> Accesorios para calculadores EW500 <i>Acessórios para calculadores EW500</i>	124
	118	Tabla selección contadores energía mecánicos <i>Tabela de selecção de contadores de energia mecânicos</i>	125
	119	8.08 - CONTADORES PARA AGUA SANITARIA 8.08 - CONTADORES PARA ÁGUA SANITARIA Contadores de agua fría y caliente <i>Contadores de água fria e quente</i>	126
	120	Módulos de comunicación para contadores de agua <i>Módulos de comunicação para contadores de água</i>	127
	120	8.09 - CENTRALES PARA CONTADORES 8.09 - CENTRAIS PARA CONTADORES Central de recogida de datos y Accesorios <i>Centrais de recolha de dados e Acessórios</i>	128
	121		128
	121		



Disponible marzo 2025
Disponível março 2025

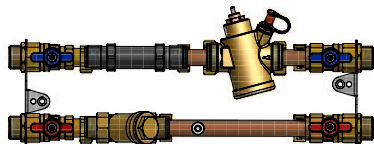

8.01 - MÓDULO DE CONTABILIZACIÓN Y EQUILBRADO

8.01 - MÓDULO DE CONTABILIDADE E EQUILÍBRIO

Módulo de contabilización y equilibrado

Módulo de contabilidade e equilíbrio

MB2

NEW

Módulo de contabilización y equilibrado dinámico para calefacción y refrigeración

- Para montaje en pared
- Es posible voltear a izquierda o derecha
- Para la gestión de una línea de suministro de calefacción y/o refrigeración
- Tamaño reducido
- Incluye válvulas de corte, filtro, carrete para montaje de contador de energía
- Incluye válvula de equilibrado independiente de la presión V5007TZ10201000, rango de caudal entre 80 y 1.000 l/h
- Contador de energía y actuador se piden por separado

Módulo de medição e de equilibragem dinâmica para aquecimento e arrefecimento

- Para montagem na parede
- É possível virar à esquerda ou à direita
- Para a gestão de uma linha de fornecimento de aquecimento e/ou arrefecimento
- Tamanho reduzido
- Inclui válvulas de corte, filtro, bobine para montagem de medidor de energia
- Inclui válvula de equilíbrio de pressão independente V5007TZ10201000, intervalo de caudal entre 80 e 1.000 l/h
- O medidor de energia e o atuador são encomendados em separado

Referencia	€	Embalaje
Referência	€	Embalagem
MB2-230SN2-L-PICV	465,00	1

Elementos adicionales al módulo de contabilización y equilibrado

Elementos adicionais ao módulo de contabilidade e equilíbrio

Contadores de energía



Referencia	€	Embalaje
Referência	€	Embalagem
EW6001BK1200	257,00	1
EW7011CF1255C	270,00	1

Note: qp - Caudal nominal; qs - Caudal máximo / Más información en página 120
Note: qp - Fluxo nominal; qs - Fluxo máximo / Mais informações na página 120

Actuadores termoelectrónicos



Referencia	€	Embalaje
Referência	€	Embalagem
MT4-230-NC	31,00	1
MT4-024-NC	31,00	1

Más información y modelos en página 135
Mais informações e modelos na página 135

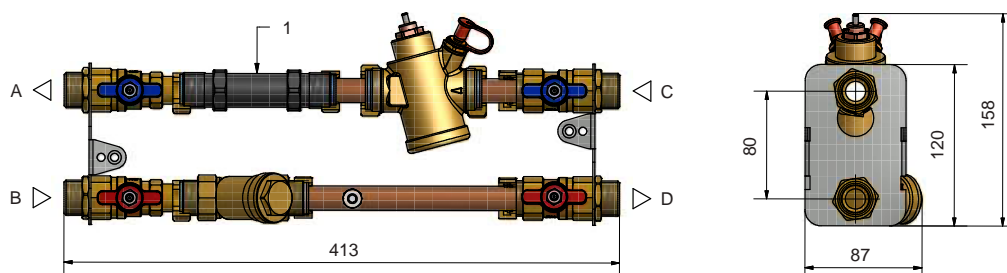

LEYENDA

- A - Retorno a la instalación centralizada
- B - Impulsión desde la instalación centralizada
- C - Retorno desde la vivienda
- D - Impulsión a la vivienda

1 - Carrete para montaje de contador de energía (G 3/4" x 110 mm)

A, B, C y D - conexiones rosca externa G 3/4"
Cotas en mm

LEGENDA

- A - Retorno à instalação centralizada
- B - Alimentação da instalação centralizada
- C - Retorno da habitação
- D - Alimentação da habitação

1 - Carrete para instalação do contador de energia (G 3/4" x 110 mm)

A, B, C e D - ligações roscadas exteriores G 3/4".
Dimensões em mm

8.02 - COMPONENTES PARA SISTEMAS RADIO

8.02 - COMPONENTES PARA SISTEMAS RADIO

Componentes sistema Walk-By

Componentes de sistema Walk-By

Walk-By

Recepción de datos mediante sistema Walk-By sin necesidad de centrales receptoras

- Herramienta universal para lectura Walk-By, configuración y activación de medidores
- No precisa centrales receptoras
- Comunicación inalámbrica 868 MHz
- Recepción de datos mediante módulo receptor y envío a smartphone por Bluetooth
- Interfaz irDA para configuración de medidores y activación de telegramas

Recepção de dados mediante sistema Walk-By sem necessidade de centrais receptoras

- Ferramenta universal para leitura Walk-By, configuração e ativação de contadores
- Não precisa centrais receptoras
- Comunicação sem fios 868 MHz
- Recepção de dados mediante módulo receptor e envio a smartphone por Bluetooth
- Interface irDA para configuração de contadores e acionamento de telegramas

Referencia		€	Embalaje
Referência		€	Embalagem
RML10-STD	Set de comunicación Walk-By para S y C-Mode	1.798,00	1



Componentes sistema AMR

Componentes de sistema AMR

RNN55

Centrales para la recepción y almacenamiento de datos

- Creación automática de la red con hasta 12 RNN5 (máx 500 repartidores)
- Transmisión de los datos de consumo a todos los nodos de la red
- Para medidores radio S y C-mode
- Comunicación inalámbrica en 868 MHz

Centrais para a recepção e armazenamento de dados

- Criação automática da rede com até 12 RNN5 (máx 500 partilhas)
- Transmissão dos dados de consumo a todos os nós da rede
- Para medidores de rádio S e C-mode
- Comunicação sem fios em 868 MHz

Referencia		€	Embalaje
Referência		€	Embalagem
RNN55-STD	Central con batería (posibilidad de lectura mediante M-Bus)	455,00	1
RNN55-230V	Central con alimentación 230V (posibilidad de lectura mediante M-Bus)	506,00	1
RNN5.USB-1	Interfaz USB para centrales RNN5	509,00	1



RNG5

Pasarela GPRS para la lectura remota de sistemas AMR

- Transmisión de datos por GPRS
- Búsqueda automática de redes AMR a su alcance
- Hasta 5 redes y 2500 dispositivos
- Tarjeta SIM multiproveedor incluida (duración contrato 5 años)
- Configuración mediante el portal RSMP (Resideo Smart Metering Platform)
- Envío de lecturas seguro vía email o servidor SSH-FTP
- Compatible con centrales AMR modelos RNN4, RNN5 y RNN55

Gateway GPRS para a leitura remota de sistemas AMR

- Transmissão de dados por GPRS
- Busca automática de redes AMR no seu alcance
- Até 5 redes e 2500 dispositivos
- Cartão SIM múltiplas operadoras incluído (duração de contrato de 5 anos)
- Configuração através do portal RSMP (Resideo Smart Metering Platform)
- Envio seguro de leituras através de e-mail ou do servidor SSH-FTP
- Compatível com centrais AMR de modelos RNN4, RNN5 e RNN55

Referencia		€	Embalaje
Referência		€	Embalagem
RNG5-STD	Pasarela a batería (5 años) - 4 lecturas/mes	1.794,00	1
RNG5-230V	Pasarela con alimentación 230V - Lectura diaria	1.890,00	1



RNG55-D DIRECT

Pasarela 2G/3G para lectura directa de medidores C-mode

- Transmisión de datos por 2G/3G
- Hasta 400 dispositivos, sin necesidad de instalar centrales
- Tarjeta SIM multiproveedor incluida (duración contrato 5 años)
- Configuración mediante el portal RSMP (Resideo Smart Metering Platform)
- Envío de lecturas seguro vía email o servidor SSH-FTP
- Para medidores radio C-mode

Gateway 2G/3G para a leitura directa de medidores C-mode

- Transmissão de dados por 2G/3G
- Até 400 dispositivos, não é necessário instalar o central
- Cartão SIM múltiplas operadoras incluído (duração de contrato de 5 anos)
- Configuração através do portal RSMP (Resideo Smart Metering Platform)
- Envio seguro de leituras através de e-mail ou do servidor SSH-FTP
- Para medidores radio C-mode

Referencia		€	Embalaje
Referência		€	Embalagem
RNG55-D-STD	Pasarela para lectura directa a batería (5 años) - 4 lecturas/mes	1.318,00	1
RNG55-D-230V	Pasarela para lectura directa con alimentación 230V - Lecturas diaria	1.722,00	1



8.03 - SISTEMAS DE REPARTIDORES DE COSTES DE CALOR

8.03 - SISTEMAS DISTRIBUIDORES DE CUSTOS DE AQUECIMENTO

Repartidores de Costes de Calefacción - Sistema AMR y Walk-by Distribuidores de custos de aquecimento - Sistema AMR y Walk-by

E53205

Sistema de medición y reparto de consumos de calor en viviendas con sistemas de calefacción centralizada y distribución por columnas

- Repartidor de calor con 2 sensores
- Comunicación inalámbrica en 868 MHz
- Alimentación a baterías (incluidas) de 10 años de duración
- Homologado según EN 834
- Certificado CE

Sistema para medição e partilha de consumos de calor em viviendas com sistemas de aquecimento central e distribuição por colunas

- Partilha de calor com 2 sensores
- Comunicação sem fios em 868 MHz
- Alimentação a baterias (incluídas) de 10 anos de duração
- Homologado de acordo com EN 834
- Certificado CE



Referencia		€	Embalaje
Referência		€	Embalagem
E53205C-HW	Repartidor a 2 sensores para AMR y Walk-By. Transmisión C-Mode <i>Distribuidor com 2 sensores para AMR e Walk-by. Transmissão C-Mode</i>	49,40	5
E53205S-HW	Repartidor a 2 sensores para AMR y Walk-By. Transmisión S-Mode <i>Distribuidor com 2 sensores para AMR e Walk-by. Transmissão S-Mode</i>	49,40	5
HCAI-K010-0S2	Sonda remota con cable de 2,5 m <i>Sonda remota com cabo de 2,5 m</i>	42,10	10
HCAI-K010-0S5	Sonda remota con cable de 5m <i>Sonda remota com cabo de 5m</i>	56,50	10



Accesorios para programación de repartidores AMR y Walk-By Acessórios para programação de distribuidores AMR e Walk-By

Referencia		€	Embalaje
Referência		€	Embalagem
HCAPH001001	Base para programación de parámetros en repartidores AMR y Walk-By <i>Base para programação de parâmetros em distribuidores AMR e Walk-By</i>	381,00	1
WFZ.IRDA-USB	Cable de programación con interfaz IRDA y conexión USB <i>Cabo de programação com interface IRDA e ligação USB</i>	445,00	1

Ejemplo de aplicación

Exemplo de aplicação

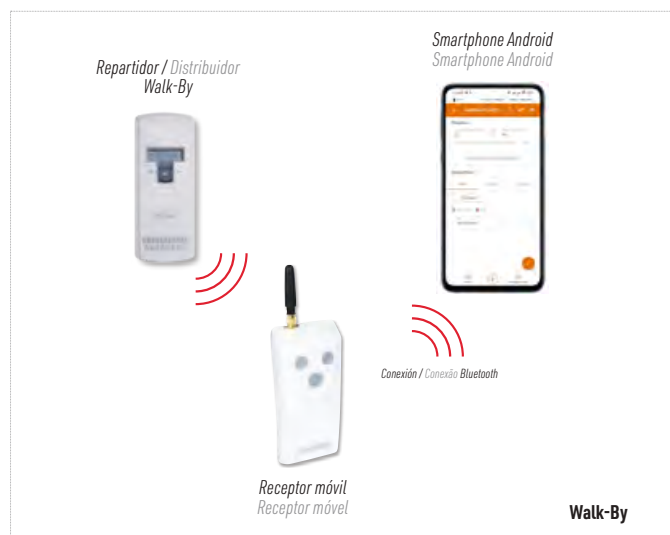

8.03 - SISTEMAS DE REPARTIDORES DE COSTES DE CALOR

8.03 - SISTEMAS DISTRIBUIDORES DE CUSTOS DE AQUECIMENTO

Accesorios de montaje para repartidores AMR y Walk-By

Acessórios de montagem para distribuidores AMR e Walk-By

Referencia		€	Embalaje
Referência		€	Embalagem
HCAI-K001-001	Juego de montaje para radiadores de hierro fundido y acero Compuesto de: 1x FKA0005 + 1x FKT0018 + 1x FNR0004	8,50	10
HCAI-K001-002	Juego de montaje para radiador de elementos con paso inferior a 40 mm	22,40	10
HCAI-K001-004	Juego de montaje para radiadores de hierro fundido	6,90	10
HCAI-K004-001	Juego de montaje para radiadores de aluminio	6,20	10
HCAI-K002-001	Juego de montaje para paneles de chapa (precisa herramienta de soldar) Compuesto de: 1x FKA0005 + 2x FKT0012 + 2x FNM0005	6,30	10
HCAI-K010-001	Juego para instalación para sensor remoto sobre radiador de columnas de hierro o acero Compuesto de: 1x FKA0009 + 1x FKT0018 + 1x FKT0011 + 1x FNR0004	38,10	10
HCAI-K010-005	Juego para instalación para sensor remoto sobre panel (soldar)	4,20	10
HCAI-K010-0P2	SopORTE de pared para repartidor	7,00	10
FKA0001	Prisma de montaje para radiador de hierro en columnas	9,50	10
FKA0005	Perfil de aluminio	2,30	50
FKA0009	Perfil de aluminio para sensor remoto	3,20	10
FKT0018	Adaptador de 35 mm para montaje en radiador de hierro fundido	1,30	10
FKT0019	Adaptador de 50 mm para montaje en radiador de hierro fundido	2,10	50
FKT0020	Adaptador de 70 mm para montaje en radiadores de hierro fundido.	2,10	50
FKT0011	Perno para soldadura M3 x 12	0,10	1000
FNM0005	Tuerca autoblocante M3	0,10	1000
FNR0004	Tornillo M4 x 40	0,10	500
FKK0037	Precintos para repartidores Vedantes para distribuidores	0,50	100

Nota: Consultar para otros modelos - Nota: Consultar para outros modelos

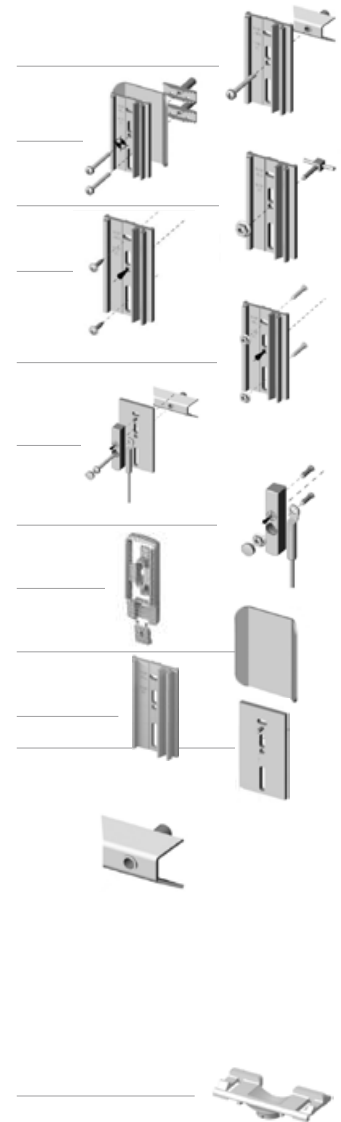

8.04 - SISTEMAS DE CONTADORES DE ENERGÍA

8.04 - SISTEMAS DE CONTADORES DE ENERGIA

Contadores de energía

Contadores de energia

EW600

Contadores de energía mecánicos para calefacción y refrigeración

- Cuerpo de latón
- Montaje en retorno
- Sensores de temperatura incluidos
- Certificado MID
- Duración de batería 10 años

Contadores de energia mecánicos para aquecimento e refrigeração

- Corpo em latão
- Montagem em retorno
- Sensores de temperatura incluídos
- Certificado MID
- Duração de bateria de 10 anos

Referencia

Referência

€

Embalaje

€

Embalagem

Salida M-Bus y 2 entradas de impulsos

Saída M-BUS e 2 entradas de impulsos

Referencia	DN	qp	qs	Altura	€	Embalaje
EW6001BK0100	DN15	qp=0,6 m³/h	qs=1,2 m³/h	110 mm	257,00	1
EW6001BK1200	DN15	qp=1,5 m³/h	qs=3,0 m³/h	110 mm	257,00	1
EW6001BK2000	DN20	qp=2,5 m³/h	qs=5,0 m³/h	130 mm	268,00	1

Nota: qp - Caudal nominal; qs - Caudal máximo

Note: qp - Fluxo nominal; qs - Fluxo máximo



EW701CF

Contadores de energía ultrasónicos para calefacción y refrigeración

- Cuerpo de latón
- Montaje en impulsión o retorno (**De fábrica, para montaje en retorno. Si se quiere montar en impulsión, es necesario configurar el contador antes de montarlo)
- Sensores de temperatura incluidos
- Certificado MID
- Unidad calculadora separable, para montaje en pared
- Duración de batería 10 años

Contadores de energia por ultrasons para aquecimento e refrigeração

- Corpo em latão
- Instalação em fluxo ou retorno (**De fábrica para instalação em retorno. Se pretender instalar em fluxo, o contador deve ser configurado antes da instalação).
- Sensores de temperatura incluídos
- Certificado MID
- Unidade de calculadora separável, para montagem na parede
- Duração de bateria de 10 anos

Referencia

Referência

€

Embalaje

€

Embalagem

Lectura radio AMR y Walk-by - Transmisión C-mode

Leitura rádio AMR e Walk-by. Transmissão C-Mode

Referencia	DN	qp	qs	Altura	€	Embalaje
EW7011CF0155C	DN15	qp=0,6 m³/h	qs=1,2 m³/h	110 mm	270,00	1
EW7011CF1255C	DN15	qp=1,5 m³/h	qs=3,0 m³/h	110 mm	270,00	1
EW7011CF2055C	DN20	qp=2,5 m³/h	qs=5,0 m³/h	130 mm	285,00	1

Nota: qp - Caudal nominal; qs - Caudal máximo

Note: qp - Fluxo nominal; qs - Fluxo máximo



Accesorios para contadores de energía

Acessórios para contadores de energia

Referencia

Referência

€

Embalaje

€

Embalagem

EWA087HY004	Válvula de esfera rosca interna de 1/2"	Válvula de esfera rosca interna de 1/2"	13,90	1
EWA087HY005	Válvula de esfera rosca interna de 3/4"	Válvula de esfera rosca interna de 3/4"	19,10	1
EWA1500035	Juego de racores para contadores DN15 con orificio para precinto	Kit de ligações para contadores DN15 com orifício para vedante	8,20	1
EWA1500042	Juego de racores para contadores DN20 con orificio para precinto	Kit de ligações para contadores DN20 com orifício para vedante	13,80	1
EWA3002684	Vaina para contadores MID - DN15...32 - L = 35 mm	Bainha para contadores MID - L = 35 mm	34,50	1
EWA087HY003	Rácor R = 1/2" para sensor de impulsión con rosca interna M10x1	Ligador R = 1/2" para sensor de impulsos com rosca interna M10x1	20,50	1



8.05 - SISTEMAS PARA AGUA SANITARIA

8.05 - SISTEMAS PARA ÁGUA SANITARIA

Contadores de agua sanitaria para sistema AMR y Walk-By Contadores de água sanitaria para sistema AMR e Walk-By

EW150

Contador electrónico de agua serie EW150

- Contador de chorro único
- Lectura radio AMR y Walk-by - Transmisión C-mode WmBus OMS
- Acumulación de valores históricos y detección de fugas
- Duración de la batería 11 años
- Certificado MID

Contador electrónico de água série EW150

- Contador de fluxo único
- Leitura rádio AMR e Walk-by. Transmissão C-Mode WmBus OMS
- Acumulação de valores históricos e deteção de fugas
- Duração da bateria 11 anos...
- Certificado MID

Referencia					€	Embalaje
Referência					€	Embalagem
Para agua fría - Para água fria						
EW1500AF1255C	DIN 15	2,5 m³/h	Tmáx 30 °C	110 mm	86,50	1
EW1500AF2055C	DIN 20	4,0 m³/h	Tmáx 30 °C	130 mm	97,50	1
Para agua caliente - Para água quente						
EW1501AF1255C	DIN 15	2,5 m³/h	Tmáx 90 °C	110 mm	89,10	1
EW1501AF2055C	DIN 20	4,0 m³/h	Tmáx 90 °C	130 mm	101,20	1

Accesorios para contadores de agua Acessórios para contadores de água

Referencia			€	Embalaje
Referência			€	Embalagem
EWA1500035	Juego de racores para contadores DN15 con orificio para precinto <i>Kit de ligações para contadores DN15 com orificio para vedante</i>		8,20	1
EWA1500042	Juego de racores para contadores DN20 con orificio para precinto <i>Kit de ligações para contadores DN20 com orificio para vedante</i>		13,80	1
WFZ.PS	Mando a distancia para activar radio en módulos <i>Controlo remoto para ativar rádio em módulos</i>		330,00	1

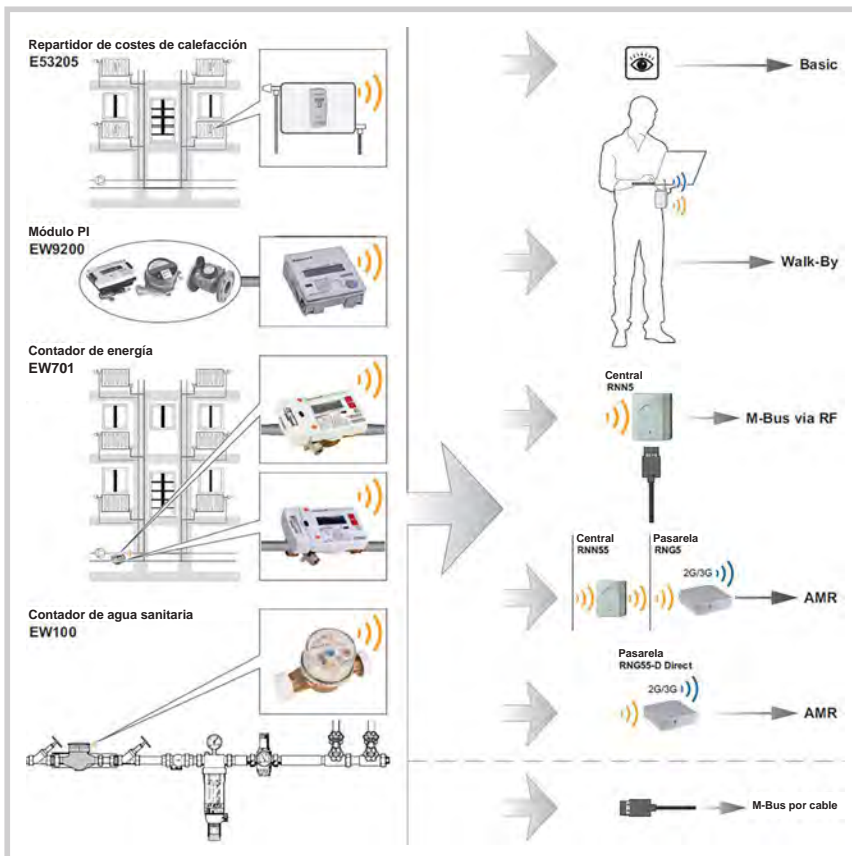

8.06 - CONTADORES DE ENERGÍA POR ULTRASONIDOS

8.06 - CONTADORES DE ENERGÍA POR ULTRASONOS

Para calefacción

Para aquecimento

EW7730

Contadores de energía para calefacción

- Cuerpo de latón
- Montaje en ida o en retorno
- Sensores de temperatura incluidos
- Certificado MID

Contadores de energía para aquecimento

- Corpo em latão
- Montagem em ida o em retorno
- Sensores de temperatura incluidos
- Certificado MID



Referencia		€	Embalaje
Referência		€	Embalagem
Ultrasónicos y lectura directa - Roscados			
<i>Ultra-sons e leitura directa - Roscados</i>			
EW7730A1200	DN15 qp=1,5 m³/h qs=3,0 m³/h	351,00	1
EW7730A2000	DN20 qp=2,5 m³/h qs=5,0 m³/h	367,00	1
EW7730A3600	DN25 qp=6,0 m³/h qs=12,0 m³/h	686,00	1
EW7730A4600	DN40 qp=10 m³/h qs=20 m³/h	979,00	1

Ultrasónicos y lectura directa - Embridados

Referencia		€	Embalaje
Referência		€	Embalagem
Ultrasónicos y lectura directa - Embridados			
<i>Ultra-sons e leitura directa - Flangeados</i>			
EW7730A4000	DN32 qp=6,0 m³/h qs=12,0 m³/h	898,00	1
EW7730A4800	DN40 qp=10 m³/h qs=20 m³/h	1.142,00	1
EW7730A5200	DN50 qp=15 m³/h qs=30 m³/h	1.346,00	1
EW7730A6000	DN65 qp=25 m³/h qs=50 m³/h	1.795,00	1
EW7730A7000	DN80 qp=40 m³/h qs=80 m³/h	2.122,00	1
EW7730A7800	DN100 qp=60 m³/h qs=120 m³/h	2.693,00	1

Nota: qp - Caudal nominal; qs - Caudal máximo

Note: qp - Fluxo nominal; qs - Fluxo máximo

Para calefacción y refrigeración

Para aquecimento e refrigeração

EW7731

Contadores de energía para calefacción y refrigeración

- Cuerpo de latón
- Montaje en ida o en retorno
- Sensores de temperatura incluidos
- Certificado MID

Contadores de energía para aquecimento e refrigeração

- Corpo em latão
- Montagem em em ida o em retorno
- Sensores de temperatura incluidos
- Certificado MID



Referencia		€	Embalaje
Referência		€	Embalagem
Ultrasónicos y lectura directa - Roscados			
<i>Ultra-sons e leitura directa - Roscados</i>			
EW7731A1200	DN15 qp=1,5 m³/h qs=3,0 m³/h	410,00	1
EW7731A2000	DN20 qp=2,5 m³/h qs=5,0 m³/h	424,00	1
EW7731A3600	DN25 qp=6,0 m³/h qs=12,0 m³/h	775,00	1
EW7731A4600	DN40 qp=10 m³/h qs=20 m³/h	1.061,00	1

Ultrasónicos y lectura directa - Embridados

Referencia		€	Embalaje
Referência		€	Embalagem
Ultrasónicos y lectura directa - Embridados			
<i>Ultra-sons e leitura directa - Flangeados</i>			
EW7731A4000	DN32 qp=6,0 m³/h qs=12,0 m³/h	963,00	1
EW7731A4800	DN40 qp=10 m³/h qs=20 m³/h	1.183,00	1
EW7731A5200	DN50 qp=15 m³/h qs=30 m³/h	1.469,00	1
EW7731A6000	DN65 qp=25 m³/h qs=50 m³/h	1.877,00	1
EW7731A7000	DN80 qp=40 m³/h qs=80 m³/h	2.203,00	1
EW7731A7800	DN100 qp=60 m³/h qs=120 m³/h	2.774,00	1

Nota: qp - Caudal nominal; qs - Caudal máximo

Note: qp - Fluxo nominal; qs - Fluxo máximo

Módulos para contadores EW773...

Módulos para contadores EW773...

Referencia		€	Embalaje
Referência		€	Embalagem
EWA3022071	Módulo M-Bus / Módulo M-Bus	76,40	1
EWA3022073	Módulo de salida de pulsos / Módulo de saída de impulsos	80,10	1
EWA3022074	Módulo de entrada de pulsos / Módulo de entrada de impulsos	59,10	1
EWA3022075	Módulo combinado de entradas y salidas de pulsos / Módulo combinado de entradas e saídas de impulsos	80,10	1

8.06 - CONTADORES DE ENERGÍA POR ULTRASONIDOS

8.06 - CONTADORES DE ENERGÍA POR ULTRASONIS

Accesorios Acessórios

Referencia Referência		€ €	Embalaje Embalagem
EWA087HY004	Válvula de esfera rosca interna de 1/2" <i>Válvula de esfera rosca interna de 1/2"</i>	13,90	1
EWA087HY005	Válvula de esfera rosca interna de 3/4" <i>Válvula de esfera rosca interna de 3/4"</i>	19,10	1
EWA087HY006	Válvula de esfera rosca interna de 1" <i>Válvula de esfera rosca interna de 1"</i>	27,80	1
EWA1500035	Juego de racores para contadores DN15 con orificio para precinto (2 racores, 2 tuercas y 2 juntas) <i>Kit de ligações para contadores DN15 com orificio para vedante (2 ligações, 2 porcas e 2 juntas)</i>	8,20	1
EWA1500042	Juego de racores para contadores DN20 con orificio para precinto (2 racores, 2 tuercas y 2 juntas) <i>Kit de ligações para contadores DN20 com orificio para vedante (2 ligações, 2 porcas e 2 juntas)</i>	13,80	1
EWA1500062	Juego de racores para contadores DN25 con orificio para precinto (2 racores, 2 tuercas y 2 juntas) <i>Kit de ligações para contadores DN25 com orificio para vedante (2 ligações, 2 porcas e 2 juntas)</i>	26,10	1
EWA1500072	Juego de racores para contadores DN40 con orificio para precinto (2 racores, 2 tuercas y 2 juntas) <i>Kit de ligações para contadores DN40 com orificio para vedante (2 ligações, 2 porcas e 2 juntas)</i>	53,00	1
EWA3002684	Vaina para contadores MID - DN15...32 - L = 35 mm <i>Bainha para contadores MID - L = 35 mm</i>	34,50	1
EWA3002685	Vaina para contadores MID - DN40...65 - L = 52 mm <i>Bainha para contadores MID - L = 52 mm</i>	43,20	1
EWA3004406	Vaina para contadores MID - DN80...125 - L = 85 mm <i>Bainha para contadores MID - L = 85 mm</i>	53,60	1
EWA3004407	Vaina para contadores MID - DN150... - L = 120 mm <i>Bainha para contadores MID - L = 120 mm</i>	87,20	1
EWA087HY003	Rácor R = 1/2" para sensor de impulsión con rosca interna M10x1 <i>Ligador R = 1/2" para sensor de impulsos com rosca interna M10x1</i>	20,50	1



8

Accesorios para montaje de sondas para contadores de energía EW773

DN	Descripción	Rácor	Válvula de bola	Vaina
DN15, DN20	Una sonda montada sobre el contador Un kit de inmersión directa incluido	1 x EWA087HY003	DN15: 1 x EWA087HY004 DN20: 1 x EWA087HY005	1 x EWA3002684
DN25...DN50	Dos kits de inmersión directa incluidos	2 x EWA087HY003	DN25: 2 x EWA087HY006 DN32: 2 x EWA087HY008 DN40...DN50: No disponible	DN25, DN32: 2 x EWA3002684 DN40, DN50: 2 x EWA3002685
DN65...DN100	Se deben utilizar vainas			DN65: 2 x EWA3002685 DN80, DN100: 2 x EWA3004406

8.07 - CAUDALÍMETROS Y CALCULADORES

8.07 - FLUXÍMETROS E CALCULADORES

Caudalímetros

Fluxímetros

EW370

Caudalímetro mecánico

- Contador tipo Woltman
- Para agua hasta 130°C
- Bidas PN16
- Salida de impulsos (100 U/pulso DN40 - DN250; 1000 U/pulso DN300)
- Compatible con calculadores EW500 y EW545
- Certificado MID

Fluxímetro mecánico

- Contador tipo Woltman
- Para água até 130°C
- Flanges PN16
- Saída de impulsos (100 U/pulso DN40 - DN250; 1000 U/pulso DN300)
- Compatível com calculadores EW500 e EW545
- Certificado MID



Referencia

Referência

					€	Embalaje
					€	Embalagem
EW3701AP4900	DN40	qp=15 m³/h	qs=30 m³/h	200 mm	553,00	1
EW3701AP5000	DN50	qp=15 m³/h	qs=30 m³/h	200 mm	712,00	1
EW3701AP5600	DN65	qp=25 m³/h	qs=50 m³/h	200 mm	727,00	1
EW3701AP6500	DN80	qp=40 m³/h	qs=80 m³/h	225 mm	909,00	1
EW3701AP7300	DN100	qp=60 m³/h	qs=120 m³/h	250 mm	1.014,00	1
EW3701AP8100	DN125	qp=100 m³/h	qs=200 m³/h	250 mm	1.077,00	1
EW3701AP8500	DN150	qp=150 m³/h	qs=300 m³/h	300 mm	1.572,00	1
EW3701AP8900	DN200	qp=250 m³/h	qs=500 m³/h	350 mm	1.688,00	1
EW3701AP9100	DN250	qp=400 m³/h	qs=800 m³/h	450 mm	2.500,00	1
EW3701AP9203	DN300	qp=600 m³/h	qs=1200 m³/h	500 mm	3.743,00	1

Nota: qp - Caudal nominal; qs - Caudal máximo

Note: qp - Fluxo nominal; qs - Fluxo máximo

Calculadores

Calculadores

EW500

Calculador de energía electrónico

- Para contadores EW370
- Para calefacción y refrigeración
- Dos puertos para comunicaciones
- Duración de la batería 12 años
- Sensores de temperatura no incluidos
- Certificado MID

Calculador de energia electrónico

- Para contadores EW370
- Para aquecimento e refrigeração
- Duas portas para comunicações
- Duração da bateria 12 anos
- Sensores de temperatura não incluídos
- Certificado MID



Referencia

Referência

		€	Embalaje
		€	Embalagem
EW5001CD0010	10 litros/pulso; energia kWh, 0 decimal	293,00	1
EW5001CD0100	100 litros/pulso; energia MWh, 1 decimal	293,00	1
EW5001CD1000	1000 litros/pulso; energia MWh, 1 decimal	293,00	1
EW5001CDZ	configurable	293,00	1

Accesorios para calculadores EW500

Acessórios para calculadores EW500

Referencia

Referência

		€	Embalaje
		€	Embalagem
EWA500C-MBUS	Módulo M-Bus	108,60	1
EWA500C-RS485	Módulo Modbus RTU	102,50	1
EWA500C-PO	Módulo de salida de pulsos/Módulo de saída de impulso	39,30	1
EWA500C-PIPO	Módulo de entrada/salida de pulsos/Módulo de entrada/saída de impulso	43,40	1
EWA500P-230V	Fuente alimentación 230 Vac/ Fonte de alimentação 230 Vac	73,60	1
EWA3022103	Batería principal de recambio de litio (D-cell) Bateria de substituição principal de lítio (D-cell)	102,20	1

Accesorios de configuración

Acessórios de configuração

EWA3001798	Cable óptico para configuración EW500	513,00	1
EWP500-XPRT	Dongle para configuración avanzada EW500	190,00	1



8.07 - CAUDALÍMETROS Y CALCULADORES

8.07 - FLUXÍMETROS E CALCULADORES

Accesorios para calculadores EW500

Acessórios para calculadores EW500

Referencia		€	Embalaje
Referência		€	Embalagem
Pareja de sensores de temperatura pt500; 5,2 mm (certificado mid)			
<i>Par de sensores de temperatura PT500; 5,2 mm (certificado MID)</i>			
EWA3002680	Cable/Cabo 2 m	105,20	1
EWA3002681	Cable/Cabo 3 m	136,80	1
EWA3002682	Cable/Cabo 5 m	204,00	1
EWA3002679	Cable/Cabo 10 m	243,00	1
Vainas para contadores (Certificado MID)			
<i>Tubos para contadores (certificado MID)</i>			
EWA3002684	Vaina para contadores MID - DN15...32 - L = 35 mm <i>Bainha para contadores MID - L = 35 mm</i>	34,50	1
EWA3002685	Vaina para contadores MID - DN40...65 - L = 52 mm <i>Bainha para contadores MID - L = 52 mm</i>	43,20	1
EWA3004406	Vaina para contadores MID - DN80...125 - L = 85 mm <i>Bainha para contadores MID - L = 85 mm</i>	53,60	1
EWA3004407	Vaina para contadores MID - DN150... - L = 120 mm <i>Bainha para contadores MID - L = 120 mm</i>	87,20	1



Tabla selección contadores energía mecánicos

Tabela de selecção de contadores de energia mecânicos

	INTERFAZ - INTERFACE		
	LECTURA DIRECTA LEITURA DIRECTA	PULSOS IMPULSOS	M-BUS M-BUS
DN40	EW3701AP4900+ EW5001CD0100 + EWA30026...	EW3701AP4900 + EW5001CD0100 + EWA30026... + EWA500C-PO	EW3701AP4900 + EW5001CD0100 + EWA30026... + EWA500C-MBUS
DN50	EW3701AP5000 + EW5001CD0100 + EWA30026...	EW3701AP5000 + EW5001CD0100 + EWA30026... + EWA500C-PO	EW3701AP5000 + EW5001CD0100 + EWA30026... + EWA500C-MBUS
DN65	EW3701AP5600 + EW5001CD0100 + EWA30026...	EW3701AP5600 + EW5001CD0100 + EWA30026... + EWA500C-PO	EW3701AP5600 + EW5001CD0100 + EWA30026... + EWA500C-MBUS
DN80	EW3701AP6500 + EW5001CD0100 + EWA30026...	EW3701AP6500 + EW5001CD0100 + EWA30026... + EWA500C-PO	EW3701AP6500 + EW5001CD0100 + EWA30026... + EWA500C-MBUS
DN100	EW3701AP7300 + EW5001CD0100 + EWA30026...	EW3701AP7300 + EW5001CD0100 + EWA30026... + EWA500C-PO	EW3701AP7300 + EW5001CD0100 + EWA30026... + EWA500C-MBUS
DN125	EW3701AP8100 + EW5001CD0100 + EWA30026...	EW3701AP8100 + EW5001CD0100 + EWA30026... + EWA500C-PO	EW3701AP8100 + EW5001CD0100 + EWA30026... + EWA500C-MBUS
DN150	EW3701AP8500 + EW5001CD0100 + EWA30026...	EW3701AP8500 + EW5001CD0100 + EWA30026... + EWA500C-PO	EW3701AP8500 + EW5001CD0100 + EWA30026... + EWA500C-MBUS
DN200	EW3701AP8900 + EW5001CD0100 + EWA30026...	EW3701AP8900 + EW5001CD0100 + EWA30026... + EWA500C-PO	EW3701AP8900 + EW5001CD0100 + EWA30026... + EWA500C-MBUS
DN250	EW3701AP9100 + EW5001CD0100 + EWA30026...	EW3701AP9100 + EW5001CD0100 + EWA30026... + EWA500C-PO	EW3701AP9100 + EW5001CD0100 + EWA30026... + EWA500C-MBUS
DN300	EW3701AP9203 + EW5001CD1000 + EWA30026...	EW3701AP9203 + EW5001CD1000 + EWA30026... + EWA500C-PO	EW3701AP9203 + EW5001CD1000 + EWA30026... + EWA500C-MBUS

8.08 - CONTADORES PARA AGUA SANITARIA

8.08 - CONTADORES PARA ÁGUA SANITARIA

Contadores de agua fría y caliente

Contadores de água fria e quente

EW105

Contador de agua serie EW105

- Contador de chorro único
- Para agua fría y caliente
- Salida de pulsos (10 l/pulso)
- Certificado MID

Contador de água série EW105

- Contador de fluxo único
- Para água fria e quente
- Saída de impulsos (10 l/impulso)
- Certificado MID



Referencia					€	Embalaje
Referência					€	Embalagem
Para agua fría - Para água fria						
EW1050AP1200	DN 15	2,5 m³/h	Tmáx 30 °C	110 mm	60,60	1
EW1050AP2000	DN 20	4,0 m³/h	Tmáx 30 °C	130 mm	63,90	1
Para agua caliente - Para água quente						
EW1051AP1200	DN 15	2,5 m³/h	Tmáx 90 °C	110 mm	61,40	1
EW1051AP2000	DN 20	4,0 m³/h	Tmáx 90 °C	130 mm	63,90	1

EW110

Contador de agua serie EW110

- Contador de chorro único
- Para agua fría y caliente
- Lectura directa
- Compatible con módulos EWA110C para interfaz M-Bus o pulsos
- Certificado MID

Contador de água série EW110

- Contador de fluxo único
- Para água fria e quente
- Leitura directa
- Compatível com módulos EWA110C para interface M-Bus ou Impulsos
- Certificado MID



Referencia					€	Embalaje
Referência					€	Embalagem
Para agua fría (DN15...20) - Para água fria (DN15...20)						
EW1100AC0600	DN 15	1,6 m³/h	Tmáx 50 °C	110 mm	32,30	1
EW1100AC1100	DN 15	2,5 m³/h	Tmáx 50 °C	80 mm	32,30	1
EW1100AC1200	DN 15	2,5 m³/h	Tmáx 50 °C	110 mm	32,30	1
EW1100AC1400	DN 20	2,5 m³/h	Tmáx 50 °C	130 mm	34,10	1
EW1100AC2000	DN 20	4,0 m³/h	Tmáx 50 °C	130 mm	35,70	1
Para agua caliente (DN15...20) - Para água quente (DN15...20)						
EW1101AC0600	DN 15	1,6 m³/h	Tmáx 90 °C	110 mm	33,20	1
EW1101AC1100	DN 15	2,5 m³/h	Tmáx 90 °C	80 mm	33,20	1
EW1101AC1200	DN 15	2,5 m³/h	Tmáx 90 °C	110 mm	33,20	1
EW1101AC1400	DN 20	2,5 m³/h	Tmáx 90 °C	130 mm	41,50	1
EW1101AC2000	DN 20	4,0 m³/h	Tmáx 90 °C	130 mm	41,50	1
Para agua fría (DN25...40) - Para água fria (DN25...40)						
EW1100CC2800	DN 25	6,3 m³/h	Tmáx 50 °C	260 mm	200,00	1
EW1100CC3900	DN 32	10 m³/h	Tmáx 50 °C	260 mm	207,00	1
EW1100CC4600	DN 40	16 m³/h	Tmáx 50 °C	300 mm	242,00	1
Para agua caliente (DN25...40) - Para água quente (DN25...40)						
EW1101CC2800	DN 25	6,3 m³/h	Tmáx 130 °C	260 mm	217,00	1
EW1101CC3900	DN 32	10 m³/h	Tmáx 130 °C	260 mm	220,00	1
EW1101CC4600	DN 40	16 m³/h	Tmáx 130 °C	300 mm	245,00	1

Accesorios para contadores de agua

Acessórios para contadores de água

Juego de racores válidos para contadores series EW105, EW110, EW120

Kit de ligações válidos para contadores de séries EW105, EW110, EW120



Referencia		€	Embalaje
Referência		€	Embalagem
EWA1500035	Para DN15 con orificio para precinto (2 racores, 2 tuercas y 2 juntas) Para DN15 com orificio para vedante (2 ligações, 2 porcas e 2 juntas)	8,20	1
EWA1500042	Para DN20 con orificio para precinto (2 racores, 2 tuercas y 2 juntas) Para DN20 com orificio para vedante (2 ligações, 2 porcas e 2 juntas)	13,80	1
EWA1500062	Para DN25 con orificio para precinto (2 racores, 2 tuercas y 2 juntas) Para DN25 com orificio para vedante (2 ligações, 2 porcas e 2 juntas)	26,10	1
EWA1500067	Para DN32 con orificio para precinto (2 racores, 2 tuercas y 2 juntas) Para DN32 com orificio para vedante (2 ligações, 2 porcas e 2 juntas)	36,70	1
EWA1500072	Para DN40 con orificio para precinto (2 racores, 2 tuercas y 2 juntas) Para DN15 com orificio para vedante (2 ligações, 2 porcas e 2 juntas)	53,00	1

8.08 - CONTADORES PARA AGUA SANITARIA

8.08 - CONTADORES PARA ÁGUA SANITARIA

Contadores de agua fría y caliente

Contadores de água fria e quente

EW171

Contador de agua serie EW171

- Contador tipo Woltman
- Para agua fría y caliente
- Lectura directa
- Compatible con módulos EW171C para interfaz M-Bus, Pulsos o RF
- Certificado MID

Contador de água série EW171

- Contador tipo Woltman
- Para água fria e quente
- Leitura directa
- Compatível com módulos EWA171C para interface M-Bus, Impulsos ou RF
- Certificado MID

Referencia					€	Embalaje
Referência					€	Embalagem
Para agua fría - Para água fria						
EW1710AC5000	DN50	40 m ³ /h	Tmáx 30 °C	200 mm	426,00	1
EW1710AC5600	DN65	63 m ³ /h	Tmáx 30 °C	200 mm	493,00	1
EW1710AC6500	DN80	100 m ³ /h	Tmáx 30 °C	225 mm	552,00	1
EW1710AC7300	DN100	160 m ³ /h	Tmáx 30 °C	250 mm	687,00	1
EW1710AC8100	DN125	250 m ³ /h	Tmáx 30 °C	250 mm	729,00	1
EW1710AC8500	DN150	400 m ³ /h	Tmáx 30 °C	300 mm	1.140,00	1
EW1710AC8900	DN200	630 m ³ /h	Tmáx 30 °C	350 mm	1.259,00	1
EW1710AC9100	DN250	1000 m ³ /h	Tmáx 30 °C	450 mm	1.744,00	1
EW1710AC9200	DN300	1600 m ³ /h	Tmáx 30 °C	500 mm	3.839,00	1
Para agua caliente - Para água quente						
EW1711AC5000	DN50	25 m ³ /h	Tmáx 130 °C	200 mm	577,00	1
EW1711AC5600	DN65	40 m ³ /h	Tmáx 130 °C	200 mm	669,00	1
EW1711AC6500	DN80	63 m ³ /h	Tmáx 130 °C	225 mm	784,00	1
EW1711AC7300	DN100	100 m ³ /h	Tmáx 130 °C	250 mm	895,00	1
EW1711AC8100	DN125	160 m ³ /h	Tmáx 130 °C	250 mm	959,00	1
EW1711AC8500	DN150	250 m ³ /h	Tmáx 130 °C	300 mm	1.579,00	1
EW1711AC8900	DN200	400 m ³ /h	Tmáx 130 °C	350 mm	1.852,00	1
EW1711AC9100	DN250	630 m ³ /h	Tmáx 130 °C	450 mm	2.160,00	1
EW1711AC9200	DN300	1600 m ³ /h	Tmáx 130 °C	500 mm	4.168,00	1



Módulos de comunicación para contadores de agua

Módulos de comunicação para contadores de água

Referencia		€	Embalaje
Referência		€	Embalagem
EW110C1520-MBUS	Módulo de comunicación M-Bus para contadores serie EW110 (DN15...20) <i>Módulo de comunicação M-Bus para contadores série EW110 (DN15...20)</i>	62,80	1
EW110C2540-MBUS	Módulo de comunicación M-Bus para contadores serie EW110 (DN25...40) <i>Módulo de comunicação M-Bus para contadores série EW110 (DN25...40)</i>	89,00	1
EW110C1520-PO	Módulo de comunicación con salida de pulsos para contadores serie EW110 (DN15...20) - Pulso Open Colector <i>Módulo de comunicação com saída de impulsos para contadores série EW110 (DN15...20) - Impulso Open Colector</i>	62,80	1
EW110C2540-PO	Módulo de comunicación con salida de pulsos para contadores serie EW110 (DN25...40) - Pulso Open Colector <i>Módulo de comunicação com saída de impulsos para contadores série EW110 (DN25...40) - Impulso Open Colector</i>	89,00	1
EW171C-MBUS	Módulo de comunicación M-Bus para contadores serie EW171 <i>Módulo de comunicação M-Bus para contadores série EW171</i>	89,00	1
EW171C-PO	Módulo de comunicación con salida de pulsos para contadores serie EW171 - Pulso Open Colector <i>Módulo de comunicação com saída de impulsos para contadores série EW171 - Impulso Open Colector</i>	89,00	1

8.09 - CENTRALES PARA CONTADORES

8.09 - CENTRAIS PARA CONTADORES

Central de recogida de datos y Accesorios

Centrais de recolha de dados e Acessórios

EW535

Centrales de recogida de datos IZAR CENTER

- Para datos procedentes de contadores M-Bus
- Fuente de alimentación integrada para 110...230V
- Puerto USB
- Interfaz Ethernet LAN

Centrais de recolha de dados IZAR CENTER

- Para dados procedentes de contadores M-Bus
- Fonte de alimentação integrada para 110...230V
- Porta USB
- Interface Ethernet LAN



Referencia		€	Embalaje
Referência		€	Embalagem
EW535M5777	IZAR Center 60	1.525,00	1
EW535M5781	IZAR Center 60 Memory	2.270,00	1
EW535M5782	IZAR Center 120 Memory	2.685,00	1
EW535M5780	IZAR Center 250	2.382,00	1
EW535M5783	IZAR Center 250 Memory	3.097,00	1



Referencia		€	Embalaje
Referência		€	Embalagem
EWA3001799	Interfaz óptica con comunicación Bluetooth para programación de contadores		
	Interface óptica com comunicação. Bluetooth para programação de contadores	1.042,00	1

9. VÁLVULAS DE ZONA Y ACTUADORES TERMOELÉCTRICOS

9. VÁLVULAS DE ZONA E ATUADORES TERMOELÉCTRICOS

9.01 - VÁLVULAS DE ZONA MOTORIZADAS	130	9.02 - VÁLVULAS DE CONTROL PEQUEÑAS	134
<i>9.01 - VÁLVULAS DE ZONA MOTORIZADAS</i>		<i>9.02 - VÁLVULAS DE CONTROL PEQUEÑAS</i>	
Esquemas de conexionado de válvulas de zona	130	Serie VC Válvulas modulantes	134
<i>Diagrama de conexão das válvulas de zona</i>		<i>Série VC Válvulas modulantes</i>	
Válvulas De 2 vías	131	9.03 - ACTUADORES PARA VÁLVULAS LINEALES PEQUEÑAS	135
<i>Válvulas De 2 vias</i>		<i>9.03 - ATUADORES PARA PEQUENAS VÁLVULAS LINEARES</i>	
Válvulas De 3 vías	131	Smart-T	135
<i>Válvulas De 3 vias</i>		<i>Smart-T</i>	
Serie VC De 2 vías	132	Actuadores M4410	136
<i>Série VC De 2 vias</i>		<i>Atuadores M4410</i>	
Serie VC De 3 vías	132		
<i>Série VC De 3 vias</i>			
Actuadores para válvulas de zona	133		
<i>Atuadores para válvulas de zona</i>			



Esquemas de conexión de válvulas de zona
 Diagrama de conexão das válvulas de zona

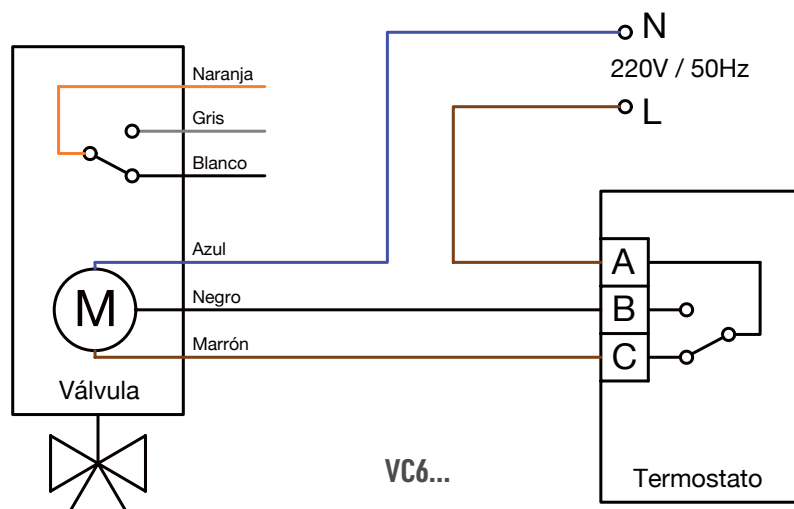
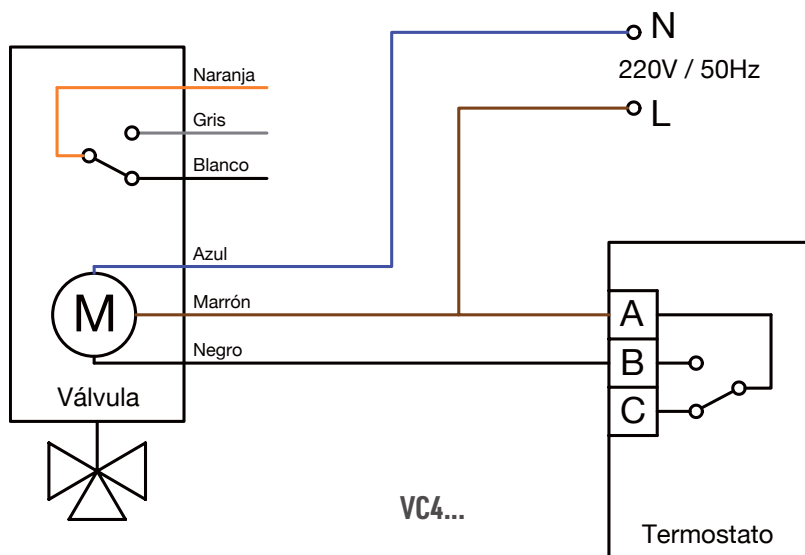
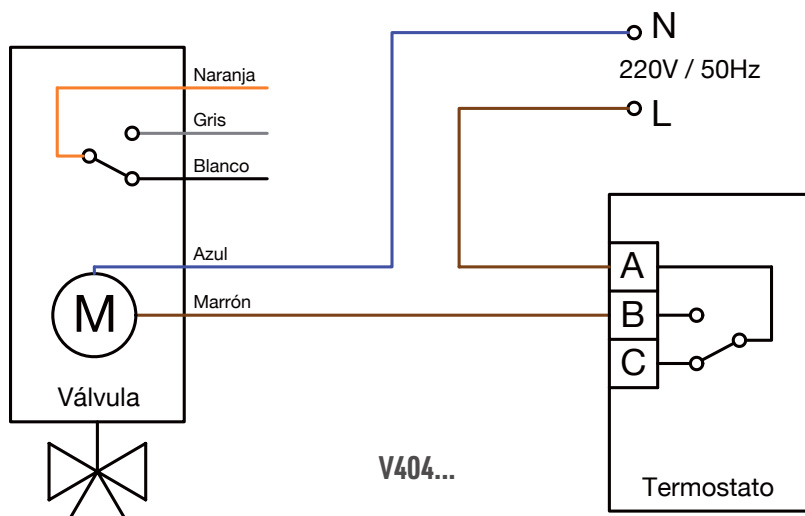

9.01 - VÁLVULAS DE ZONA MOTORIZADAS

9.01 - VÁLVULAS DE ZONA MOTORIZADAS

Válvulas	De 2 vías
Válvulas	De 2 vías

V4043H

Válvulas de zona motorizadas de 2 vías

- Todo-nada
- Cuerpo de latón
- Rosca hembra
- Temperaturas 5-88 °C
- 230V/50Hz
- Contacto auxiliar (unipolar inversor SPDT)

Válvulas de zona motorizadas de 2 vías

- Tudo-nada
- Corpo de latão
- Rosca fêmea
- Temperaturas 5-88 °C
- 230V/50Hz
- Contacto auxiliar (unipolar inversor SPDT)

Referencia			€	Embalaje
Referência			€	Embalagem
V4043H1130/U	1/2" - Kvs 3,0	ΔPmax 1,35 bar	114,60	1
V4043H1114/U	3/4" - Kvs 6,9	ΔPmáx 0,55 bar	114,60	1
V4043H1122/U	1" - Kvs 8,6	ΔPmáx 0,45 bar	114,60	1



Válvulas	De 3 vías
Válvulas	De 3 vías

V4044C

Válvulas de zona motorizadas de 3 vías

- Todo-nada
- Cuerpo de latón
- Rosca hembra
- Temperaturas 5-88 °C
- 230V/50Hz

Válvulas de zona motorizadas de 3 vías

- Tudo-nada
- Corpo de latão
- Rosca fêmea
- Temperaturas 5-88 °C
- 230V/50Hz

Referencia			€	Embalaje
Referência			€	Embalagem
V4044C1452/U	1/2" - Kvs 3,0	ΔPmax 1,4 bar	115,90	1
V4044C1189/U	3/4" - Kvs 6,0	ΔPmáx 0,69 bar	115,90	1
V4044C1312/U	1" - Kvs 8,1	ΔPmáx 0,55 bar	115,90	1



V4044F

Válvulas de zona motorizadas de 3 vías

- Todo-nada
- Cuerpo de latón
- Rosca hembra
- Temperaturas 5-88 °C
- 230V/50Hz
- Contacto auxiliar

Válvulas de zona motorizadas de 3 vías

- Tudo-nada
- Corpo de latão
- Rosca fêmea
- Temperaturas 5-88 °C
- 230V/50Hz
- Contacto auxiliar

Referencia				€	Embalaje
Referência				€	Embalagem
V4044F1000/U	3/4" - Kvs 6,0	ΔPmáx 0,69 bar	Micro SPDT	127,60	1
V4044F1034/U	1" - Kvs 8,1	ΔPmáx 0,55 bar	Micro SPST	127,60	1



9.01 - VÁLVULAS DE ZONA MOTORIZADAS

9.01 - VÁLVULAS DE ZONA MOTORIZADAS

Serie VC Série VC

De 2 vías
De 2 vías

VC4613A



Válvulas de zona motorizadas de 2 vías serie VC

- Control todo/nada SPST (2 hilos + común)
- Cuerpo de latón
- Rosca hembra
- T_{máx} 95 °C - P_{máx} 20 bar
- ΔP_{máx} 4 bar
- Contacto auxiliar SPDT

Válvulas de zona motorizadas de 2 vías série VC

- Controle tudo/nada SPST (2 fios + comum)
- Corpo de latão
- Rosca fêmea
- T_{máx} 95 °C - P_{máx} 20 bar
- ΔP_{máx} 4 bar
- Contacto auxiliar SPDT

Referencia

Referência				€	Embalaje
				€	Embalagem
VC4613AF1000/U	230V/50Hz	1/2"	Kvs 3,2	150,00	1
VC4613AJ1000/U	230V/50Hz	3/4"	Kvs 5,0	150,00	1
VC4613AP1000/U	230V/50Hz	1"	Kvs 5,5	150,00	1

VC6613A...



Válvulas de zona motorizadas de 2 vías serie VC

- Para control ON-OFF SPDT (3 cables)
- Cuerpo de latón
- Rosca hembra
- T_{máx} 95 °C - P_{máx} 20 bar
- ΔP_{máx} 4 bar
- Contacto auxiliar SPDT

Válvulas de zona motorizadas de 2 vías série VC

- Para controle ON-OFF SPDT (3 fios)
- Corpo de latão
- Rosca fêmea
- T_{máx} 95 °C - P_{máx} 20 bar
- ΔP_{máx} 4 bar
- Contacto auxiliar SPDT

Referencia

Referência				€	Embalaje
				€	Embalagem
VC6613AF1000/U	230V/50Hz	1/2"	Kvs 3,2	137,60	1
VC6613AJ1000/U	230V/50Hz	3/4"	Kvs 5,0	137,60	1
VC6613AP1000/U	230V/50Hz	1"	Kvs 5,5	137,60	1

Serie VC Série VC

De 3 vías
De 3 vías

VC4613M



Válvulas de zona motorizadas de 3 vías serie VC

- Control todo/nada SPST (2 hilos + común)
- Cuerpo de latón
- Rosca hembra
- T_{máx} 95 °C - P_{máx} 20 bar
- ΔP_{máx} 4 bar
- Contacto auxiliar SPDT

Válvulas de zona motorizadas de 3 vías série VC

- Control tudo/nada SPST (2 fios + comum)
- Corpo de latão
- Rosca fêmea
- T_{máx} 95 °C - P_{máx} 20 bar
- ΔP_{máx} 4 bar
- Contacto auxiliar SPDT

Referencia

Referência				€	Embalaje
				€	Embalagem
VC4613MH6000/U	230V/50Hz	3/4"	Kvs 6,6	150,00	1
VC4613MP6000/U	230V/50Hz	1"	Kvs 8,5	150,00	1

VC6613M



Válvulas de zona motorizadas de 3 vías serie VC

- Para control ON-OFF SPDT (3 cables)
- Cuerpo de latón
- T_{máx} 95 °C - P_{máx} 20 bar
- ΔP_{máx} 4 bar
- Contacto auxiliar SPDT

Válvulas de zona motorizadas de 3 vías série VC

- Para controle ON-OFF SPDT (3 fios)
- Corpo de latão
- T_{máx} 95 °C - P_{máx} 20 bar
- ΔP_{máx} 4 bar
- Contacto auxiliar SPDT

Referencia

Referência				€	Embalaje
				€	Embalagem
Rosca hembra / Rosca fêmea					
VC6613MH6000/U	230V/50Hz	3/4"	Kvs 6,6	137,60	1
VC6613MP6000/U	230V/50Hz	1"	Kvs 8,5	137,60	1
Rosca macho / Rosca macho					
VC6613MG6000/U	230V/50Hz	3/4"	Kvs 6,6	137,60	1

9.01 - VÁLVULAS DE ZONA MOTORIZADAS

9.01 - VÁLVULAS DE ZONA MOTORIZADAS

Serie VC
Série VC

De 3 vías
De 3 vías

VCZMU6000

NEW

Cuerpo de válvula de 3 vías alto caudal

- Cuerpo de latón
- Rosca hembra
- Tmáx 95 °C - Pmáx 20 bar
- ΔPmáx 4 bar

Corpo de válvula de 3 vías alto caudal

- Corpo de latão
- Rosca fêmea
- Tmáx 95 °C - Pmáx 20 bar
- ΔPmáx 4 bar

Referencia		€	Embalaje
Referência		€	Embalagem
VCZMU6000/U	3 vías - 1 1/4" Kvs 11 *	119,00	1
ASVC-CS-25-0-F	Juego de conexión G 1 1/4" - R 1" (se necesitan 3 juegos) Conjunto de ligação G 1 1/4" - R 1" (3 conjuntos necessários)	10,50	1

* Tomas B-AB / Tomadas B-AB



Actuadores para válvulas de zona

Atuadores para válvulas de zona

Série VC
Série VC

Referencia		€	Embalaje
Referência		€	Embalagem
VC6013ZZ00/U	Motor 230V para control SPDT (3 cables) sin contacto auxiliar, cable 1 m Motor 230V para controlo SPDT (3 fios) sem contacto auxiliar, cabo de 1 m	75,00	1
VC6613ZZ00/U	Motor 230V para control SPDT (3 cables) con contacto auxiliar, cable 1 m Motor 230V para controlo SPDT (3 fios) com contacto auxiliar, cabo de 1 m	80,00	1
VC4013ZZ00/U	Motor 230V para control SPST (2 hilos + común) sin contacto auxiliar, cable 1 m Motor 230V para controlo SPST (2 fios + comum) sem contacto auxiliar, cabo de 1 m	75,00	1
VC4613ZZ00/U	Motor 230V para control SPST (2 hilos + común) con contacto auxiliar, cable 1 m Motor 230V para controlo SPST (2 fios + comum) com contacto auxiliar, cabo de 1 m	80,00	1



Ejemplo de aplicación V3V desviadora con bomba de calor

Exemplo de aplicação do desviador V3V com bomba de calor

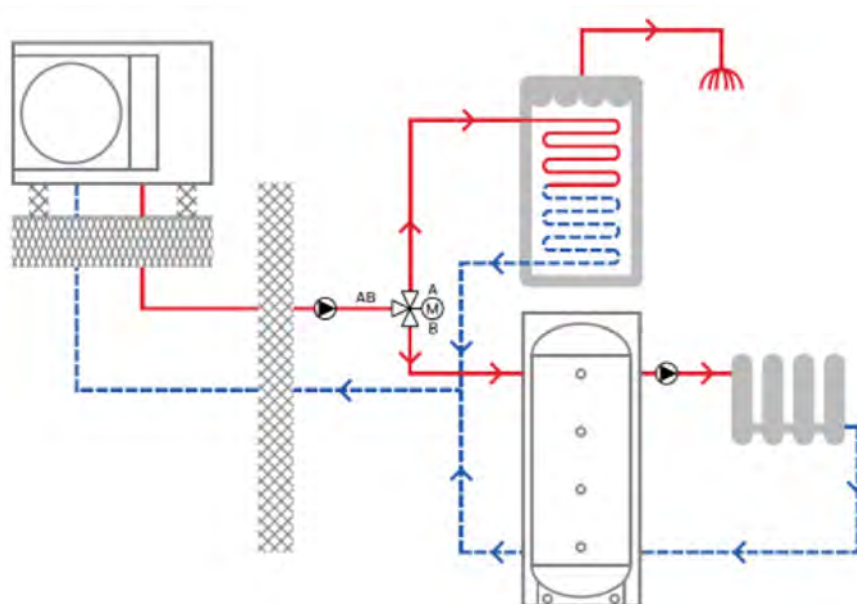

9

9.02 - VALVULAS DE CONTROL PEQUEÑAS

9.02 - VALVULAS DE CONTROLO PEQUENAS

Serie VC Série VC

Válvulas modulantes Válvulas modulantes

VCZ



Cuerpos de válvulas modulantes de 2 y 3 vías

- Cuerpo de latón
- Rosca hembra
- T_{máx} 95 °C - P_{máx} 20 bar
- ΔP_{máx} 4 bar

Corpos de válvulas modulantes de 2 e 3 vias

- Corpo de latão
- Rosca fêmea
- T_{máx} 95 °C - P_{máx} 20 bar
- ΔP_{máx} 4 bar

Referencia				€	Embalaje
Referência				€	Embalagem
VCZAF1100/U	2 vias - 1/2"	Kvs 2,6		95,00	1
VCZAJ1100/U	2 vias - 3/4"	Kvs 4,5		95,00	1
VCZAP1100/U	2 vias - 1"	Kvs 5,7		95,00	1
VCZME6100/U	3 vias - 1/2"	Kvs 3,2	mezcladora / diversora	95,00	1
VCZMH6100/U	3 vias - 3/4"	Kvs 5,9	mezcladora / diversora	95,00	1
VCZMP6100/U	3 vias - 1"	Kvs 6,4	mezcladora / diversora	95,00	1

VCZZ

Actuadores modulantes

- Para cuerpos de válvula modulantes VCZ
- Sin contacto auxiliar

Atuadores modulantes

- Para corpos de válvula modulantes VCZ
- Sem contacto auxiliar

Referencia					€	Embalaje
Referência					€	Embalagem
VC6983ZZ11/U	230Vac/50Hz	Control flotante (3 puntos) - 120s	1m cable		95,00	1
VC7931ZZ11/U	24Vac/50Hz	Control modulante (0/2-10Vdc) - 120s	1m cable		120,20	1

9.03 - ACTUADORES PARA VÁLVULAS LINEALES PEQUEÑAS

9.03 - ATUADORES PARA PEQUENAS VÁLVULAS LINEARES

Smart-T Smart-T

MT4

Actuadores termoelectrónicos

- Para válvulas con conexión roscada M30 x 1,5
- Para válvulas VDE, VXE y VYE
- Carrera 4 mm
- Fuerza 90 N
- Posibilidad de control PWM (modulación por ancho de pulso)

Atuadores termoelectrónicos

- Para válvulas com ligação roscada M30 x 1,5
- Para válvulas VDE, VXE e VYE
- Curso 4 mm
- Força 90 N
- PWM controlo possível (modulação de largura de pulso)

Referencia				€	Embalaje
Referência				€	Embalagem
MT4-024-NC	24 Vac/dc	Normalmente cerrado	Cable 1m	31,00	1
MT4-024S-NC	24 Vac/dc	Normalmente cerrado	Cable 1m Con contacto auxiliar	37,00	1
MT4-024-NC-2.5M	24 Vac/dc	Normalmente cerrado	Cable 2,5m	32,00	1
MT4-024-NO	24 Vac/dc	Normalmente abierto	Cable 1m	31,00	1
MT4-024S-NO	24 Vac/dc	Normalmente abierto	Cable 1m Con contacto auxiliar	37,00	1
MT4-024-NO-2.5M	24 Vac/dc	Normalmente abierto	Cable 2,5m	32,00	1
MT4-230-NC	230 Vac	Normalmente cerrado	Cable 1m	31,00	1
MT4-230S-NC	230 Vac	Normalmente cerrado	Cable 1m Con contacto auxiliar	37,00	1
MT4-230-NC-2.5M	230 Vac	Normalmente cerrado	Cable 2,5m	32,00	1
MT4-230-NO	230 Vac	Normalmente abierto	Cable 1m	31,00	1
MT4-230S-NO	230 Vac	Normalmente abierto	Cable 1m Con contacto auxiliar	37,00	1
MT4-230-NO-2.5M	230 Vac	Normalmente abierto	Cable 2,5m	32,00	1
Versiones especiales para colectores de suelo radiante/refrescante					
MT4-024-NC-HCD	24 Vac/dc	Normalmente cerrado	Cable 1m	31,00	1
MT4-024-NO-HCD	24 Vac/dc	Normalmente abierto	Cable 1m	31,00	1
MT4-230-NC-HCC	230 Vac	Normalmente cerrado	Cable 1m	31,00	1
MT4-230-NO-HCC	230 Vac	Normalmente abierto	Cable 1m	31,00	1

MT8

Actuadores termoelectrónicos

- Para válvulas con conexión roscada M30 x 1,5
- Para válvulas VDE, VXE y VYE
- Carrera 8 mm
- Fuerza 90 N
- Posibilidad de control PWM (modulación por ancho de pulso)

Atuadores termoelectrónicos

- Para válvulas com ligação roscada M30 x 1,5
- Para válvulas VDE, VXE e VYE
- Curso 8 mm
- Força 90 N
- PWM controlo possível (modulação de largura de pulso)

Referencia				€	Embalaje
Referência				€	Embalagem
MT8-024-NC	24 Vac/dc	Normalmente cerrado	Cable 1m	40,00	1
MT8-024S-NC	24 Vac/dc	Normalmente cerrado	Cable 1m Con contacto auxiliar	56,00	1
MT8-024-NC-2.5M	24 Vac/dc	Normalmente cerrado	Cable 2,5m	42,00	1
MT8-024-NO	24 Vac/dc	Normalmente abierto	Cable 1m	40,00	1
MT8-024S-NO	24 Vac/dc	Normalmente abierto	Cable 1m Con contacto auxiliar	56,00	1
MT8-024-NO-2.5M	24 Vac/dc	Normalmente abierto	Cable 2,5m	42,00	1
MT8-230-NC	230 Vac	Normalmente cerrado	Cable 1m	40,00	1
MT8-230S-NC	230 Vac	Normalmente cerrado	Cable 1m Con contacto auxiliar	56,00	1
MT8-230-NC-2.5M	230 Vac	Normalmente cerrado	Cable 2,5m	42,00	1
MT8-230-NO	230 Vac	Normalmente abierto	Cable 1m	40,00	1
MT8-230S-NO	230 Vac	Normalmente abierto	Cable 1m Con contacto auxiliar	56,00	1
MT8-230-NO-2.5M	230 Vac	Normalmente abierto	Cable 2,5m	42,00	1



9



9.03 - ACTUADORES PARA VÁLVULAS LINEALES PEQUEÑAS

9.03 - ATUADORES PARA PEQUENAS VÁLVULAS LINEARES

Actuadores M4410

Atuadores M4410

M4410C/L

Actuador termoelectrico compacto

- Para válvulas con conexión roscada M30x1,5
- Para válvulas VDE, VXE y VYE
- Protección IP54
- Carrera 5mm
- Fuerza 100 N

Atuador termoelectrico compacto

- Para válvulas com ligação roscada M30x1,5
- Para válvulas VDE, VXE e VYE
- Protecção IP54
- Curso 5mm
- Força 100 N

Referencia			€	Embalaje
Referência			€	Embalagem
M4410C4500	24 Vac/dc	Normalmente cerrado	41,10	1
M4410C4000	24 Vac/dc	Normalmente abierto	41,10	1
M4410C4540	24 Vac/dc	Normalmente cerrado	42,10	1
		Con contacto auxiliar		
M4410L4500	230 Vac	Normalmente cerrado	41,10	1
M4410L4000	230 Vac	Normalmente abierto	41,10	1
M4410L4540	230 Vac	Normalmente cerrado	42,10	1
		Con contacto auxiliar		
M4410E1510*	24 Vac - 0...10V	Normalmente cerrado	118,50	1
M4410K1515*	24 Vdc - 0...10V	Normalmente cerrado	118,50	1

*Se suministra sin cable

*É fornecida sem filo

CABLE PARA M4410E, K



Referencia		€	Embalaje
Referência		€	Embalagem
M44-MOD-1M/U	Cable 1 m para M4410E1510 y M4410K1515	8,60	1

ADAPTADORES

Referencia		€	Embalaje
Referência		€	Embalagem
MT-ADAPT-HW	Adaptadores para montaje en valvula M30 x 1,5 (10 unidades) <i>Adaptadores para montagem em valvula M30 x 1,5 (10 unidades)</i>	15,80	1
MT-ADAPT-HP	Adaptadores para montaje en valvula Herz/Polytherm (10 unidades) <i>Adaptadores para montagem em valvula Herz/Polytherm (10 unidades)</i>	15,80	1
HCA1VEL	Adaptadores para montaje en colectores Velta-Uponor-Provario <i>Adaptadores para montagem em colectores Velta-Uponor-Provario</i>	11,20	1
R453HY002	Adaptadores para montaje en válvula Giacomini <i>Adaptadores para montagem em válvula Giacomini</i>	10,60	1

10. VÁLVULAS TERMOSTÁTICAS

10. VÁLVULAS TERMOSTÁTICAS

10.01 - CUERPOS DE VÁLVULA Y DETENTORES AT CONCEPT	138	10.04 - CUERPOS DE VÁLVULA TERMOSTATIZABLE INDEPENDIENTE DE LA PRESIÓN	146
10.01 - CORPOS DE VÁLVULA E DETENTORES AT CONCEPT		10.04 - CORPOS DE VÁLVULA TERMOSTÁTICA INDEPENDENTE DA PRESSÃO	
Cuerpos de válvula termostatizable y detentores rosca macho	138	Cuerpos de válvula termostatizable rosca hembra	146
<i>Corpos de válvula termostática e detentores rosca macho</i>		<i>Corpos de válvula termostática rosca fêmea</i>	
Racores de compresión para válvulas rosca macho	139	Accesorios para válvulas V2100PI	147
<i>Racores de compressão para válvulas rosca macho</i>		<i>Acessórios para válvulas V2100PI</i>	
Cuerpos de válvula termostatizables rosca hembra	140	Tabla para ajuste de la Kombi-TRV	147
<i>Corpos de válvula termostática rosca fêmea</i>		<i>Tabela para ajuste do Kombi-TRV</i>	
Detentores rosca hembra	142	10.05 - CABEZALES TERMOSTÁTICOS	148
<i>Detentores rosca fêmea</i>		10.05 - CABEÇAS TERMOSTÁTICAS	
Racores de compresión para válvulas rosca hembra	142	Para aplicaciones residenciales	148
<i>Racores de compressão para válvulas rosca fêmea</i>		<i>Para aplicações residenciais</i>	
Accesorios para válvulas termostáticas	142	Controlador electrónico de radiador HR10 - HR35	150
<i>Acessórios para válvulas termostáticas</i>		<i>Controlador electrónico de radiador HR10 - HR35</i>	
10.02 - CUERPOS DE VÁLVULA Y DETENTORES LÍNEA DESIGN	143	Controlador electrónico de radiador HR90WE	150
10.02 - CORPOS DE VÁLVULA E DETENTORES LINHA DESIGN		<i>Controlador electrónico de radiador HR90WE</i>	
Cuerpos de válvula termostatizable para tubo de cobre - PEX - Multicapa	143	Accesorios para HR90WE	150
<i>Corpos de válvula termostática para tubo de cobre - PEX - Multicapa</i>		<i>Acessórios para HR90WE</i>	
Detentores - Línea Design para tubo de cobre - PEX - Multicapa	144		
<i>Detentores - Linha Design para tubo de cobre - PEX - Multicapa</i>			
10.03 - RACORES DE COMPRESIÓN LÍNEA DESIGN	145		
10.03 - RACORES DE COMPRESSÃO LINHA DESIGN			
Racores para válvula termostatizable Línea Design	145		
<i>Uniões para válvula termostática Linha Design</i>			

Cuerpos de válvula termostatizable y detentores
Corpos de válvula termostática e detentores

Rosca macho
Rosca macho

V2036SX

Cuerpos de válvula termostatizable con pre-ajuste para caudales estándar

- Temperatura máx 120 °C
- Presión máxima 10 bar
- Conexión a radiador mediante junta tórica
- Flujo bidireccional

Corpos de válvula termostatizado com pré-ajuste para taxas de fluxo padrão

- Temperatura máx 120 °C
- Pressão máxima 10 bar
- Ligação a radiador com junta tórica
- Fluxo bidireccional



Referencia		€	Embalaje
Referência		€	Embalagem
V2036DSX15	Paso recto - R 1/2" (Kv ajustable) - Kvs 0,7 Via direita - R 1/2" (Kv regulável) - Kvs 0,7	16,50	1

V2036ESX15	Paso escuadra - R 1/2" (Kv ajustable) - Kvs 0,7 Modelo esquadria - R 1/2" (Kv regulável) - Kvs 0,7	16,50	1
-------------------	---	--------------	---

V2036LSX15	Doble ángulo izquierda - R 1/2" (Kv ajustable) - Kvs 0,62 Ângulo duplo à esquerda - R 1/2" (Kv regulável) - Kvs 0,62	22,10	1
-------------------	---	--------------	---

V2036RSX15	Doble ángulo derecha - R 1/2" (Kv ajustable) - Kvs 0,62 Ângulo duplo à direita - R 1/2" (Kv regulável) - Kvs 0,62	22,10	1
-------------------	--	--------------	---

VH1036DS15	Paso recto - R 1/2" (Kv ajustable) - Kvs 0,7 - Con mando manual Via direita - R 1/2" (Kv regulável) - Kvs 0,7 - Com Botão manual	18,20	1
-------------------	---	--------------	---

VH1036ES15	Paso escuadra - R 1/2" (Kv ajustable) - Kvs 0,7 - Con mando manual Modelo esquadria - R 1/2" (Kv regulável) - Kvs 0,7 - Com Botão manual	18,20	1
-------------------	---	--------------	---

V2437

Detentores

- Temperatura máx 120 °C
- Presión máxima 10 bar
- Conexión a radiador mediante junta tórica

Detentores

- Temperatura máx 120 °C
- Pressão máxima 10 bar
- Ligação a radiador com junta tórica



Referencia		€	Embalaje
Referência		€	Embalagem
V2437D0015	Paso recto - R 1/2" Via direita - R 1/2"	11,60	1

V2437E0015	Paso escuadra - R 1/2" Modelo esquadria - R 1/2"	11,60	1
-------------------	---	--------------	---

10.01 - CUERPOS DE VÁLVULA Y DETENTORES

10.01 - CORPOS DE VÁLVULA E DETENTORES

AT CONCEPT
AT CONCEPT

Honeywell Home
VÁLVULAS TERMOSTÁTICAS
VÁLVULAS TERMOSTÁTICAS

Cuerpos de válvula termostatizable y detentores

Corpos de válvula termostática e detentores

Rosca macho
Rosca macho

V2026SX

Cuerpos de válvula termostatizable con pre-ajuste para caudales estándar

- Temperatura máx 120 °C
- Presión máxima 10 bar
- Conexión a radiador metal-metal
- Flujo bidireccional

Corpos de válvula termostática com pré-ajuste para taxas de fluxo padrão

- Temperatura máx 120 °C
- Pressão máxima 10 bar
- Ligação a radiador metal-metal
- Fluxo bidireccional

Referencia		€	Embalaje
Referência		€	Embalagem
V2026DSX10	Paso recto - R 3/8" (Kv ajustable) - Kvs 0,7 Via direita - R 3/8" (Kv regulável) - Kvs 0,7	15,60	1
V2026DSX15	Paso recto - R 1/2" (Kv ajustable) - Kvs 0,7 Via direita - R 1/2" (Kv regulável) - Kvs 0,7	15,60	1
V2026ESX10	Paso escuadra - R 3/8" (Kv ajustable) - Kvs 0,7 Modelo esquadria - R 3/8" (Kv regulável) - Kvs 0,7	15,60	1
V2026ESX15	Paso escuadra - R 1/2" (Kv ajustable) - Kvs 0,7 Modelo esquadria - R 1/2" (Kv regulável) - Kvs 0,7	15,60	1



V2427

Detentores

- Temperatura máx 120 °C
- Presión máxima 10 bar

Detentores

- Temperatura máx 120 °C
- Pressão máxima 10 bar

Referencia		€	Embalaje
Referência		€	Embalagem
V2427D0010	Paso recto - R 3/8" Via direita - R 3/8"	16,20	1
V2427D0015	Paso recto - R 1/2" Via direita - R 1/2"	10,80	1
V2437E0010	Paso escuadra - R 3/8" Modelo esquadria - R 3/8"	19,30	1
V2427E0015	Paso escuadra - R 1/2" Modelo esquadria - R 1/2"	10,80	1



Racores de compresión

Racores de compressão

Para válvulas rosca macho
Para válvulas rosca macho

FEG3/4

Referencia		€	Embalaje
Referência		€	Embalagem
FEG3/4CS10	Para cobre - DN 10 mm	4,20	1
FEG3/4CS12	Para cobre - DN 12 mm	4,20	1
FEG3/4CS14	Para cobre - DN 14 mm	4,20	1
FEG3/4CS15	Para cobre - DN 15 mm	4,20	1
FEG3/4CS16	Para cobre - DN 16 mm	4,20	1
FEG3/4CS18	Para cobre - DN 18 mm	4,20	1
FEG3/4P12X1.1	Para PEX/PER - DN 12 x 1.1 mm	5,20	1
FEG3/4P16X1.5	Para PEX/PER - DN 16 x 1,5 mm	5,20	1
FEG3/4PM14X2	Para multicapa/PEX - DN 14 x 2 mm	5,20	1
FEG3/4PM16X2	Para multicapa/PEX - DN 16 x 2 mm	5,20	1
FEG3/4PM16X2.2	Para multicapa/PEX - DN 16 x 2,2 mm	5,20	1
FEG3/4PM17X2	Para multicapa/PEX - DN 17 x 2 mm	6,70	1
FEG3/4PM18X2	Para multicapa/PEX - DN 18 x 2 mm	5,20	1
FEG3/4PM20X2	Para multicapa/PEX - DN 20 x 2 mm	5,20	1



10

Cuerpos de válvula termostatizable
Corpos de válvula termostática

Rosca hembra
Rosca fêmea

V2000SX

Cuerpos de válvula termostatizable con pre-ajuste para caudales estándar

- Temperatura máx 120 °C
- Presión máxima 10 bar
- Conexión a radiador metal-metal
- Flujo bidireccional

Corpos de válvula termostática com pré-ajuste para taxas de fluxo padrão

- Temperatura máx 120 °C
- Pressão máxima 10 bar
- Ligação a radiador metal-metal
- Fluxo bidireccional

Referencia		€	Embalaje
Referência		€	Embalagem
V2020DSX10	Paso recto - R 3/8" (Kv ajustable) - Kvs 0,62 <i>Via direita - R 3/8" (Kv regulável) - Kvs 0,62</i>	13,70	1
V2020DSX15	Paso recto - R 1/2" (Kv ajustable) - Kvs 0,7 <i>Via direita - R 1/2" (Kv regulável) - Kvs 0,7</i>	15,40	1
V2020DSX20	Paso recto - R 3/4" (Kv ajustable) - Kvs 0,7 <i>Via direita - R 3/4" (Kv regulável) - Kvs 0,7</i>	23,50	1
V2020ESX10	Paso escuadra - R 3/8" (Kv ajustable) - Kvs 0,62 <i>Modelo esquadria - R 3/8" (Kv regulável) - Kvs 0,62</i>	13,70	1
V2020ESX15	Paso escuadra - R 1/2" (Kv ajustable) - Kvs 0,7 <i>Modelo esquadria - R 1/2" (Kv regulável) - Kvs 0,7</i>	15,40	1
V2020ESX20	Paso escuadra - R 3/4" (Kv ajustable) - Kvs 0,7 <i>Modelo esquadria - R 3/4" (Kv regulável) - Kvs 0,7</i>	23,50	1
V2000ASX10	Ángulo inverso - R 3/8" (Kv ajustable) - Kvs 0,62 <i>Ângulo inverso - R 3/8" (Kv regulável) - Kvs 0,62</i>	21,00	1
V2000ASX15	Ángulo inverso - R 1/2" (Kv ajustable) - Kvs 0,62 <i>Ângulo inverso - R 1/2" (Kv regulável) - Kvs 0,62</i>	21,00	1
V2020LSX10	Doble ángulo izquierda - R 3/8" (Kv ajustable) - Kvs 0,62 <i>Ângulo duplo à esquerda - R 3/8" (Kv regulável) - Kvs 0,62</i>	21,00	1
V2020LSX15	Doble ángulo izquierda - R 1/2" (Kv ajustable) - Kvs 0,62 <i>Ângulo duplo à esquerda - R 1/2" (Kv regulável) - Kvs 0,62</i>	21,00	1
V2020RSX10	Doble ángulo derecha - R 3/8" (Kv ajustable) - Kvs 0,62 <i>Ângulo duplo à direita - R 3/8" (Kv regulável) - Kvs 0,62</i>	21,00	1
V2020RSX15	Doble ángulo derecha - R 1/2" (Kv ajustable) - Kvs 0,62 <i>Ângulo duplo à direita - R 1/2" (Kv regulável) - Kvs 0,62</i>	21,00	1

V2000LX

Cuerpos de válvula termostatizable con pre-ajuste para caudales altos

- Temperatura máx 120 °C
- Presión máxima 10 bar
- Conexión a radiador metal-metal

Corpos de válvula termostática com pré-ajuste para altas taxas de fluxo

- Temperatura máx 120 °C
- Pressão máxima 10 bar
- Ligação a radiador metal-metal

Referencia		€	Embalaje
Referência		€	Embalagem
V2020DLX15	Paso recto - R 1/2" (Kv ajustable) - Kvs 1,08 <i>Via direita - R 1/2" (Kv regulável) - Kvs 1,08</i>	22,10	1
V2020DLX20	Paso recto - R 3/4" (Kv ajustable) - Kvs 1,08 <i>Via direita - R 3/4" (Kv regulável) - Kvs 1,08</i>	26,10	1
V2020ELX15	Paso escuadra - R 1/2" (Kv ajustable) - Kvs 1,08 <i>Modelo esquadria - R 1/2" (Kv regulável) - Kvs 1,08</i>	22,10	1
V2020ELX20	Paso escuadra - R 3/4" (Kv ajustable) - Kvs 1,08 <i>Modelo esquadria - R 3/4" (Kv regulável) - Kvs 1,08</i>	26,10	1



10.01 - CUERPOS DE VÁLVULA Y DETENTORES

10.01 - CORPOS DE VÁLVULA E DETENTORES

AT CONCEPT
AT CONCEPT

Honeywell Home
VÁLVULAS TERMOSTÁTICAS
VÁLVULAS TERMOSTÁTICAS

Cuerpos de válvula termostatizable Corpos de válvula termostática

Rosca hembra
Rosca fêmea

V2000BB

Cuerpos de válvula termostatizable para caudales estándar

- Temperatura máx 130 °C
- Presión máxima 10 bar
- Conexión a radiador metal-metal

Corpos de válvula termostática para taxas de fluxo padrão

- Temperatura máx 130 °C
- Pressão máxima 10 bar
- Ligação a radiador metal-metal

Referencia		€	Embalaje
Referência		€	Embalagem
V2020DBB10	Paso recto - R 3/8" (Kv fijo) - Kvs 0,62 Via direita - R 3/8" (Kv fijo) - Kvs 0,62	13,00	1
V2020DBB15	Paso recto - R 1/2" (Kv fijo) - Kvs 0,62 Via direita - R 1/2" (Kv fijo) - Kvs 0,62	14,20	1
V2020EBB10	Paso escuadra - R 3/8" (Kv fijo) - Kvs 0,62 Modelo esquadria - R 3/8" (Kv fijo) - Kvs 0,62	13,00	1
V2020EBB15	Paso escuadra - R 1/2" (Kv fijo) - Kvs 0,62 Modelo esquadria - R 1/2" (Kv fijo) - Kvs 0,62	14,20	1
V2000ABB10	Ángulo inverso - R 3/8" (Kv fijo) - Kvs 0,62 Ángulo inverso - R 3/8" (Kv fijo) - Kvs 0,62	20,50	1
V2000ABB15	Ángulo inverso - R 1/2" (Kv fijo) - Kvs 0,62 Ángulo inverso - R 1/2" (Kv fijo) - Kvs 0,62	22,50	1



V2000UB

Cuerpos de válvula termostatizable para caudales altos

- Temperatura máx 130 °C
- Presión máxima 10 bar
- Conexión a radiador metal-metal

Corpos de válvula termostática para altas taxas de fluxo

- Temperatura máx 130 °C
- Pressão máxima 10 bar
- Ligação a radiador metal-metal

Referencia		€	Embalaje
Referência		€	Embalagem
V2000DUB15	Paso recto - R 1/2" (Kv fijo) - Kvs 1,85 Via direita - R 1/2" (Kv fijo) - Kvs 1,85	19,70	1
V2000DUB20	Paso recto - R 3/4" (Kv fijo) - Kvs 1,95 Via direita - R 3/4" (Kv fijo) - Kvs 1,95	30,90	1
V2000DUB25	Paso recto - R 1" (Kv fijo) - Kvs 2,22 Via direita - R 1" (Kv fijo) - Kvs 2,22	80,90	1
V2000EUB15	Paso escuadra - R 1/2" (Kv fijo) - Kvs 1,85 Modelo esquadria - R 1/2" (Kv fijo) - Kvs 1,85	19,70	1
V2000EUB20	Paso escuadra - R 3/4" (Kv fijo) - Kvs 1,95 Modelo esquadria - R 3/4" (Kv fijo) - Kvs 1,95	30,90	1
V2000EUB25	Paso escuadra - R 1" (Kv fijo) - Kvs 2,22 Modelo esquadria - R 1" (Kv fijo) - Kvs 2,22	80,90	1



10



Detentores **Rosca hembra**
Detentores **Rosca fêmea**

V2420

Detentores de latón

- Temperatura máx 130 °C
- Presión máxima 10 bar

Detentores de latão

- Temperatura máx 130 °C
- Pressão máxima 10 bar

Referencia		€	Embalaje
Referência		€	Embalagem
V2420D0010	Paso recto - R = 3/8" Via direita - R = 3/8"	12,90	1
V2420D0015	Paso recto - R = 1/2" Via direita - R = 1/2"	13,80	1
V2420D0020	Paso recto - R = 3/4" Via direita - R = 3/4"	20,70	1
V2420E0010	Paso escuadra - R = 3/8" Modelo esquadria - R = 3/8"	12,90	1
V2420E0015	Paso escuadra - R = 1/2" Modelo esquadria - R = 1/2"	13,80	1
V2420E0020	Paso escuadra - R = 3/4" Modelo esquadria - R = 3/4"	18,60	1

Racores de compresión **Para válvulas rosca hembra**
Racores de compressão **Para válvulas rosca fêmea**

PARA VÁLVULAS/ DETENTORES ROSCA HEMBRA

Referencia		€	Embalaje
Referência		€	Embalagem
FIG3/8CS10	R = 3/8" - DN 10 mm - Para cobre	5,90	1
FIG3/8CS12	R = 3/8" - DN 12 mm - Para cobre	5,90	1
FIG1/2CS10	R = 1/2" - DN 10 mm - Para cobre	2,00	1
FIG1/2CS12	R = 1/2" - DN 12 mm - Para cobre	2,00	1
FIG1/2CS14	R = 1/2" - DN 14 mm - Para cobre	2,00	1
FIG1/2CS15	R = 1/2" - DN 15 mm - Para cobre	2,00	1
FIG1/2CS16	R = 1/2" - DN 16 mm - Para cobre	2,00	1
FIG3/4CS22	R = 3/4" - DN 22 mm - Para cobre	4,00	1
FIG1/2M16X2	R = 1/2" - 16 x 2 mm - Para multicapa	5,90	1

Accesorios para válvulas termostáticas
Acessórios para válvulas termostáticas

Referencia		€	Embalaje
Referência		€	Embalagem
H100-1/2A	Mando manual para válvulas termostáticas V100 (10 unidades) Botão manual para válvulas termostáticas V100 10 unidades)	32,90	1
VA8200A001	Herramienta para reemplazar el cartucho en válvulas termostáticas AT CONCEPT Ferramenta para substituir cartucho as válvulas termostáticas AT CONCEPT	579,00	1
VA8201PI04	Llave metálica de pre-ajuste para válvulas tipo PI, SX, FX y LX Chave de metal pré-ajuste para válvulas tipo PI, SX, FX e LX	14,50	1
VA8201TRV01	Llave plástica de pre-ajuste para válvulas tipo PI, SX, FX y LX Chave de plástico pré-ajuste para válvulas tipo PI, SX, FX e LX	3,40	1
VA8201TRV01/B	Llave plástica de pre-ajuste para válvulas tipo PI, SX, FX y LX Chave de plástico pré-ajuste para válvulas tipo PI, SX, FX e LX	2,10	100

10.02 - CUERPOS DE VÁLVULA Y DETENTORES

10.02 - CORPOS DE VÁLVULA E DETENTORES

LÍNEA DESIGN

LINHA DESIGN

Honeywell Home

VÁLVULAS TERMOSTÁTICAS
VÁLVULAS TERMOSTÁTICAS

Cuerpos de válvula termostatizable - Para tubo de cobre - PEX - Multicapa

Corpos de válvula termostática - Para tubo de cobre - PEX - Multicapa

V2000 DESIGN

Válvula de radiador termostatizable para tubo de cobre, PEX y multicapa

- Tmáx 130 °C
- Pmáx 10 bar
- Con Kv ajustable
- Conforme EN215

Válvula de radiador termostática para tubo de cobre, PEX e multicapa

- Tmáx 130 °C
- Pmáx 10 bar
- Com Kv regulável
- Em conformidade com EN215

Referencia		€	Embalaje
Referência		€	Embalagem
V2081ESL15A	Blanca - Paso escuadra - R = 1/2" - Kvs = 1,20 <i>Branca - Passo esquadria - R = 1/2" - Kvs = 1,20</i>	55,20	1
V2082ESL15A	Cromo - Paso escuadra - R = 1/2" - Kvs = 1,20 <i>Cromado - Passo esquadria - R = 1/2" - Kvs = 1,20</i>	55,20	1
V2083ESL15A	Negro - Paso escuadra - R = 1/2" - Kvs = 1,20 <i>Preto - Passo esquadria - R = 1/2" - Kvs = 1,20</i>	55,20	1
V2081LSL15A	Blanca - Doble ángulo izquierda - R = 1/2" - Kvs = 1,20 <i>Branca - Ângulo duplo à esquerda - R = 1/2" - Kvs = 1,20</i>	59,00	1
V2082LSL15A	Cromo - Doble ángulo izquierda - R = 1/2" - Kvs = 1,20 <i>Cromado - Ângulo duplo à esquerda - R = 1/2" - Kvs = 1,20</i>	59,00	1
V2083LSL15A	Negro - Doble ángulo izquierda - R = 1/2" - Kvs = 1,20 <i>Preto - Ângulo duplo à esquerda - R = 1/2" - Kvs = 1,20</i>	59,00	1
V2081RSL15A	Blanca - Doble ángulo derecha - R = 1/2" - Kvs = 1,20 <i>Branca - Ângulo duplo à direita - R = 1/2" - Kvs = 1,20</i>	59,00	1
V2082RSL15A	Cromo - Doble ángulo derecha - R = 1/2" - Kvs = 1,20 <i>Cromado - Ângulo duplo à direita - R = 1/2" - Kvs = 1,20</i>	59,00	1
V2083RSL15A	Negro - Doble ángulo derecha - R = 1/2" - Kvs = 1,20 <i>Preto - Ângulo duplo à direita - R = 1/2" - Kvs = 1,20</i>	59,00	1
V2081DSL15A	Blanca - Paso recto - R = 1/2" - Kvs = 1,20 <i>Branca - Passo recto - R = 1/2" - Kvs = 1,20</i>	55,20	1
V2082DSL15A	Cromo - Paso recto - R = 1/2" - Kvs = 1,20 <i>Cromado - Passo recto - R = 1/2" - Kvs = 1,20</i>	55,20	1
V2083DSL15A	Negro - Paso recto - R = 1/2" - Kvs = 1,20 <i>Preto - Passo recto - R = 1/2" - Kvs = 1,20</i>	55,20	1



10

Detentores - Línea Design

Detentores - Linha Design

Para tubo de cobre - PEX - Multicapa

Para tubo de cobre - PEX - Multicapa

V2481-V2482

Detentor serie Therafix Design

- Tmáx 130°C
- Pmáx 10 bar

Detentor série Therafix Design

- Tmáx 130 °C
- Pmáx 10 bar



Referencia		€	Embalaje
Referência		€	Embalagem
V2481E0015A	Blanca - Paso escuadra - R = 1/2"	52,50	1
	Branca - Passo esquadria - R = 1/2"		
V2482E0015A	Cromo - Paso escuadra - R = 1/2"	52,50	1
	Cromado - Passo esquadria - R = 1/2"		
V2483E0015A	Negro - Paso escuadra - R = 1/2"	52,50	1
	Preto - Passo esquadria - R = 1/2"		
V2481L0015A	Blanca - Doble ángulo izquierda - R = 1/2"	58,90	1
	Branca - Ângulo duplo à esquerda - R = 1/2"		
V2482L0015A	Cromo - Doble ángulo izquierda - R = 1/2"	58,90	1
	Cromado - Ângulo duplo à esquerda - R = 1/2"		
V2483L0015A	Negro - Doble ángulo izquierda - R = 1/2"	58,90	1
	Preto - Ângulo duplo à esquerda - R = 1/2"		
V2481R0015A	Blanca - Doble ángulo derecha - R = 1/2"	58,90	1
	Branca - Ângulo duplo à direita - R = 1/2"		
V2482R0015A	Cromo - Doble ángulo derecha - R = 1/2"	58,90	1
	Cromado - Ângulo duplo à direita - R = 1/2"		
V2483R0015A	Negro - Doble ángulo derecha - R = 1/2"	58,90	1
	Preto - Ângulo duplo à direita - R = 1/2"		
V2481D0015A	Blanca - Paso recto - R = 1/2"	52,50	1
	Branca - Passo recto - R = 1/2"		
V2482D0015A	Cromo - Paso recto - R = 1/2"	52,50	1
	Cromado - Passo recto - R = 1/2"		
V2483D0015A	Negro - Paso recto - R = 1/2"	52,50	1
	Preto - Passo recto - R = 1/2"		

10.03 - RACORES DE COMPRESIÓN 10.03 - RACORES DE COMPRESSÃO

LÍNEA DESIGN LINHA DESIGN

Honeywell Home

VÁLVULAS TERMOSTÁTICAS
VÁLVULAS TERMOSTÁTICAS

Racores para válvula termostatizable Línea Design Uniões para válvula termostática Linha Design

FEM24C

Para tubo de cobre

Referencia		€	Embalaje
Referência		€	Embalagem
FEM24C12	Para cobre 10/12	9,10	1
FEM24C15	Para cobre 13/15	9,10	1



FEM24P

Para tubo PEX

Referencia		€	Embalaje
Referência		€	Embalagem
FEM24P12X1.1	Para PE-X 12x1.1	7,90	1
FEM24P14X2	Para PE-X 14x2	7,90	1
FEM24P16X1.5	Para PE-X 16x1.5	7,90	1
FEM24P16X2	Para PE-X 16x2	7,90	1
FEM24P18X2	Para PE-X 18x2	7,90	1



FEM24M

Para tubo multicapa

Referencia		€	Embalaje
Referência		€	Embalagem
FEM24M14X2	Para multicapa 14x2	9,30	1
FEM24M16X2	Para multicapa 16x2	9,30	1
FEM24M18X2	Para multicapa 18x2	9,30	1
FEM24M20X2	Para multicapa 20x2	9,30	1



10

SABER MÁS



10.04 - CUERPOS DE VÁLVULA TERMOSTATIZABLE INDEPENDIENTE DE LA PRESIÓN

10.04 - CORPOS DE VÁLVULAS TERMOSTÁTICAS INDEPENDENTE DA PRESSÃO

Cuerpos de válvula termostaticables
Corpos de válvula termostatizáveis

Rosca hembra
Rosca fêmea

V2100PI - KOMBI TRV

Válvula termostaticable de equilibrado automático independiente de la presión. Combina en un solo producto una válvula de radiador termostaticable con preajuste de caudal y una válvula de control independiente de la presión

Válvula termostática de equilíbrio automático independente da pressão. Combina em um único produto uma válvula termostática com caudal pré-ajustável e uma válvula de control independente da pressão.

- Cuerpos de válvula de latón niquelado
- Rosca hembra
- Temperatura máx 90 °C
- Presión máxima 10 bar
- Caudal de ajuste: Entre 10 y 160 U/h
- Presión diferencial de trabajo entre 10 y 60 kPa

- Corpos de válvula de latão niquelado
- Rosca fêmea
- Temperatura máx 90 °C
- Pressão máxima 10 bar
- Caudal pré-ajustável: Entre 20 e 160 U/h
- Pressão de trabalho diferencial entre 10 e 60 kPa



Referencia		€	Embalaje
Referência		€	Embalagem
V2100EP110	Paso escuadra - R = 3/8" <i>Modelo esquadria - R = 3/8"</i>	27,00	1
V2100EP115	Paso escuadra - R = 1/2" <i>Modelo esquadria - R = 1/2"</i>	27,50	1
V2100EP120	Paso escuadra - R = 3/4" <i>Modelo esquadria - R = 3/4"</i>	31,90	1
V2100DP110	Paso recto - R = 3/8" <i>Via direita - R = 3/8"</i>	29,10	1
V2100DP115	Paso recto - R = 1/2" <i>Via direita - R = 1/2"</i>	30,30	1
V2100DP120	Paso recto - R = 3/4" <i>Via direita - R = 3/4"</i>	35,80	1
V2100AP110	Ángulo inverso - R = 3/8" <i>Ángulo inverso - R = 3/8"</i>	31,20	1
V2100AP115	Ángulo inverso - R = 1/2" <i>Ángulo inverso - R = 1/2"</i>	31,70	1
V2100LP110	Doble ángulo izquierda - R=3/8" <i>Ángulo duplo à esquerda - R=3/8"</i>	38,40	1
V2100LP115	Doble ángulo izquierda - R=1/2" <i>Ángulo duplo à esquerda - R=1/2"</i>	38,40	1
V2100RP110	Doble ángulo derecha - R=3/8" <i>Ángulo duplo à direita - R=3/8"</i>	38,40	1
V2100RP115	Doble ángulo derecha - R=1/2" <i>Ángulo duplo à direita - R=1/2"</i>	38,40	1
VL2174WLY015	Válvula de 4 vías bitubo, izquierda, blanco - R=1/2" <i>Válvula de 4 vias bitube, esquerda, branco - R=1/2"</i>	57,50	1
VL2174WRV015	Válvula de 4 vías bitubo, derecha, blanco - R=1/2" <i>Válvula de 4 vias bitubo, direita, branco - R=1/2"</i>	57,50	1

10.04 - CUERPOS DE VÁLVULA TERMOSTATIZABLE INDEPENDIENTE DE LA PRESIÓN

10.04 - CORPOS DE VÁLVULAS TERMOSTÁTICAS INDEPENDENTE DA PRESSÃO

Honeywell Home

VÁLVULAS TERMOSTÁTICAS
VÁLVULAS TERMOSTÁTICAS

Accesorios para válvulas V2100PI

Acessórios para válvulas V2100PI

Referencia		€	Embalaje
Referência		€	Embalagem
VA8200A003	Herramienta para reemplazo de cartucho para válvulas V2100PI* <i>Ferramenta para substituir cartucho as válvulas V2100PI</i>	751,00	1
VA8201PI04	Llave metálica de pre-ajuste para válvulas tipo PI, SX, FX y LX <i>Chave de metal pré-ajuste para válvulas tipo PI, SX, FX e LX</i>	14,50	1
VA8201TRV01	Llave plástica de pre-ajuste para válvulas tipo PI, SX, FX y LX <i>Chave de plástico pré-ajuste para válvulas tipo PI, SX, FX e LX</i>	3,40	1



Tabla para ajuste de la Kombi-TRV

Tabela para ajuste do Kombi-TRV

Para el ajuste de la Kombi-TRV, únicamente es necesario conocer el caudal de agua máximo que debe circular a través del radiador. También es posible realizar el ajuste conociendo la potencia calorífica del radiador y el salto térmico de la instalación de calefacción (diferencia de temperatura del agua entre entrada y salida del radiador).

Como normal general se puede escoger un $\Delta T = 15^\circ\text{C}$ para radiadores tradicionales, y un $\Delta T = 10^\circ\text{C}$ para radiadores de baja temperatura.

Para o ajuste do Kombi-TRV, é necessário apenas conhecer o fluxo máximo de água que deve circular pelo radiador. Também é possível fazer o ajuste sabendo a produção de calor do radiador e o salto térmico da instalação de aquecimento (diferença na temperatura da água entre a entrada e a saída do radiador).

Como regra geral, um $\Delta T = 15^\circ\text{C}$ pode ser escolhido para radiadores tradicionais e um $\Delta T = 10^\circ\text{C}$ para radiadores de baixa temperatura.

$\Delta T [^\circ\text{C}]$	Potencia del radiador [Wattios]										
	≤ 200	300	500	700	900	1100	1400	1700	2000	2400	2800
10	1,5	2	2,5	3	4	5	6	7	8		
15	1	1,5	2	2,5	3	3,5	4	5	6	7	8
20		1	1,5	2	2,5	3	3,5	4	4,5	5,5	6

Ejemplo: Para un radiador de aluminio con aberturas, de 60 cm de altura y 10 elementos (aprox 890 watts), escogiendo $\Delta T = 15^\circ\text{C}$, ajustáramos la válvula en la posición 3

Exemplo: para um radiador de alumínio com aberturas, 60 cm de altura e 10 elementos (aproximadamente 890 watts), escolhendo $\Delta T = 15^\circ\text{C}$, ajustáramos a válvula na posição 3

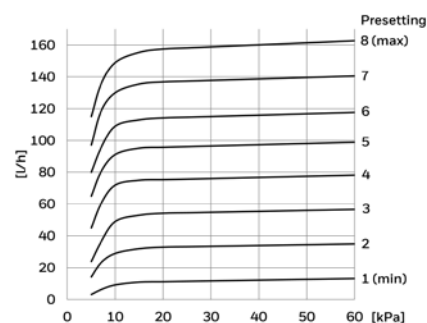
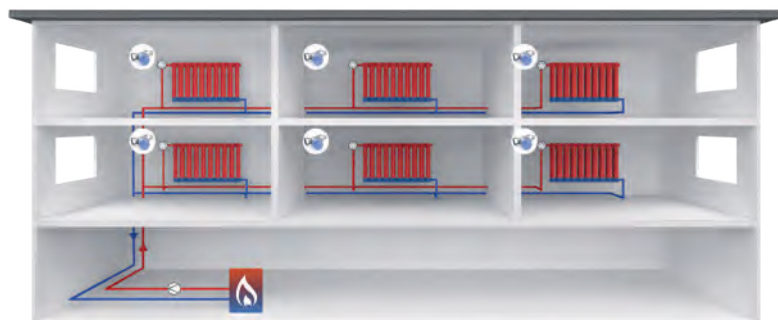

10

SABER MÁS



TELL
Thermostatic Efficiency Label



TELL
Thermostatic Efficiency Label



TELL
Thermostatic Efficiency Label



TELL
Thermostatic Efficiency Label

10.05 - CABEZALES TERMOSTÁTICOS

10.05 - CABEÇAS TERMOSTÁTICAS

Para aplicaciones residenciales

Para aplicações residenciais

THERA 6 - TRADE SERIES

Cabezales para válvulas termostáticas de radiador Honeywell Home

- Sensor líquido
- Certificado de Eficiencia Energética TELL clase A

Cabeças para válvulas termostáticas de radiador Honeywell Home

- Sensor líquido
- Certificado de Eficiência Energética TELL classe A

Referencia		€	Embalaje
Referência		€	Embalagem
T3019	Sensor interno - margen de regulación 6 - 28°C Sensor interno - gama de regulação 6 - 28 °C	18,20	1
T301920	Sensor remoto con capilar de 2 m - margen de regulación 6 - 28°C Sensor remoto com alcance de 2 m - gama de regulação 6 - 28 °C	49,00	1
T3019_0-4	Sensor interno - margen de regulación 0 - 22°C Sensor interno - gama de regulação 0 - 22 °C	18,20	1
T3019HF	Sensor interno - margen de regulación 7 - 26°C - carrera extendida Sensor interno - gama de regulação 7 - 26 °C - curso estendida	35,10	1
TA6900A001	Anillo antirrobo - Para Thera 6 y Thera 5 Anel anti-roubo - Para Thera 6 e Thera 5	4,90	1
TA3000C019	Topes para limitar la temperatura (20 uds) - Para Thera 6 Buffer para limitar a temperatura (20 unidades) - Para Thera 6	5,60	1
T3019VI	Sensor interno - margen de regulación 6 - 28°C - para personas con deficiencias visuales Sensor interno - gama de regulação 6 - 28 °C - para pessoas com deficiência visual	18,20	1

THERA 5 - STYLE SERIES

Cabezales para válvulas termostáticas de radiador Honeywell Home

- Sensor líquido
- Margen de regulación 6 - 28 °C
- Certificado de Eficiencia Energética TELL clase A

Cabeças para válvulas termostáticas de radiador Honeywell Home

- Sensor líquido
- Gama de regulação 6 - 28 °C
- Certificado de Eficiência Energética TELL classe A

Referencia		€	Embalaje
Referência		€	Embalagem
T5019	Sensor interno - Blanco/Blanco Sensor interno - Branco/Branco	20,20	1
T5029	Sensor interno - Blanco/Cromo Sensor interno - Branco/Cromo	22,00	1

10.05 - CABEZALES TERMOSTÁTICOS

10.05 - CABEÇAS TERMOSTÁTICAS

Honeywell Home

VÁLVULAS TERMOSTÁTICAS
VÁLVULAS TERMOSTÁTICAS

Para aplicaciones residenciales

Para aplicações residenciais

T4...

Cabezales para válvulas termostáticas de radiador Honeywell Home

- Posición antihielo
- Diseño
- Sensor líquido
- Margen de regulación 6 - 26 °C
- Certificado de Eficiencia Energética TELL clase A

Cabeças para válvulas termostáticas Honeywell Home

- Posição anti-gelo
- Desenho personalizado
- Sensor líquido
- Gama de regulação 6 - 26 °C
- Certificado de Eficiência Energética TELL classe A

Referencia		€	Embalaje
Referência		€	Embalagem
T4021	Blanco/Cromo Branco/Cromo	28,20	1
T4321	Negro/Cromo Negro/Cromo	28,20	1
T4221	Cromo/Cromo Cromo/Cromo	32,50	1
T4111	Cepillado/Cepillado Escovado/Escovado	32,50	1

THERA 2080 - ROBUST SERIES

Cabezales para válvulas termostáticas de radiador Honeywell Home

- Sensor líquido
- Versión robusta y resistente, especialmente diseñada para edificios públicos, comerciales e industriales
- Anillo antirrobo disponible

Cabeças para válvulas termostáticas de radiador Honeywell Home

- Sensor líquido
- Versão robusta e resistente, especialmente projetada para edifícios públicos, comerciais e industriais
- Anel anti-roubo disponível

Referencia		€	Embalaje
Referência		€	Embalagem
T7001	Sensor interno - margen de regulación 6 - 28°C Sensor interno - gama de regulação 6 - 28 °C	22,40	1
T700120	Sensor remoto con capilar de 2 m - margen de regulación 6 - 28°C Sensor remoto com alcance de 2 m - gama de regulação 6 - 28 °C	56,50	1
T7001B3	Sensor interno - margen de regulación 6 - 21°C Sensor interno - gama de regulação 6 - 21 °C	26,30	1
TA2080A001	Anillo antirrobo - Para Thera 2080 Anel anti-roubo - Para Thera 2080	4,60	1

THERA VAN - ANTITHEFT SERIES

Cabezales para válvulas termostáticas de radiador Honeywell Home

- Sensor de cera
- Versión robusta y resistente, especialmente diseñada para edificios públicos, comerciales e industriales
- Diseño antirrobo

Cabeças para válvulas termostáticas de radiador Honeywell Home

- Sensor de cera
- Versão robusta e resistente, especialmente projetada para edifícios públicos, comerciais e industriais
- Design anti-roubo

Referencia		€	Embalaje
Referência		€	Embalagem
T100VM-101	Sensor interno - margen de regulación 6 - 26°C - se fija mediante disco de bloqueo Sensor interno - gama de regulação 6 - 26 °C - consertado travando o disco	42,00	1
T100VM-241	Sensor interno - margen de regulación 6 - 20°C - prefijado a 4 (20°C) Sensor interno - gama de regulação 6 - 20 °C - predefinido a 4 (20°C)	42,00	1
WT100V	Herramienta especial para desmontaje del cabezal termostático T100VM Ferramenta especial para desmontar a cabeça termostática T100VM	62,20	1
AS100VM	Anillo de bloqueo para T100VM-101 y T100VM-241 (5 uds) Anel de bloqueio para T100VM-101 e T100VM-241 (5 uds)	10,80	1
FS100V	Disco de bloqueo para T100VM-101 (5 uds) Disco de bloqueio para T100VM-101 (5 uds)	10,10	1

SABER MÁS



TELL

Thermostatic Efficiency Label



10

SABER MÁS



10.05 - CABEZALES TERMOSTÁTICOS

10.05 - CABEÇAS TERMOSTÁTICAS

Controlador electrónico de radiador

Controlador electrónico de radiador

HR10 - HR35

NEW

Controlador electrónico de radiador

- Diseño moderno y tamaño reducido
- Pantalla con texto explicativo y posición ajustable para una óptima lectura
- Modo Automático y Manual
- Limitación de temperatura
- Función ventana abierta para ahorro de energía
- Alimentación con 2 pilas 1,5V incluidas
- Para válvulas con conexión M30x1,5; Incluye adaptadores para válvulas Danfoss

Controlador electrónico de radiador

- Design moderno e tamanho reduzido
- Visor com texto explicativo e posição ajustável para uma leitura ótima
- Modo Automático e Manual
- Limitação da temperatura
- Função de janela aberta para economia de energia
- Alimentação com 2 pilhas de 1,5V incluídas
- Para válvulas com conexão M30x1,5; Incluindo adaptadores para válvulas Danfoss

Referencia

Referência

HR10R

Controlador electrónico de radiador con pantalla LCD:

- Programación 7 días, 4 periodos - 2 consignas de temperatura

Controlador electrónico do radiador com visor LCD:

- Programável 7 dias, 4 períodos, 2 pontos de regulação da temperatura

€ 38,00

1

HR35R

Controlador electrónico de radiador con pantalla LCD retroiluminada:

- Programación 7 días, 6 periodos, 3 consignas de temperatura

- Con modos adicionales ECO/vacaciones/día festivo

- Posibilidad de arranque anticipado

Controlador electrónico do radiador com visor LCD retroiluminado:

- Programável 7 dias, 6 períodos, 3 pontos de regulação da temperatura

- Com modos adicionais ECO/dia livre/festa

- Possibilidade de arranque antecipado

€ 49,95

1

HR90WE

Controlador electrónico de radiador

- Diseño moderno y tamaño reducido
- Pantalla iluminada con texto explicativo y posición ajustable para una óptima lectura
- Montaje rápido gracias al sistema de conexión rápido
- Modo Automático, ECO y Manual
- Tres niveles de temperaturas diferentes
- Programa de fábrica para un funcionamiento inmediato
- Función ventana abierta para ahorro de energía
- Optimización en el arranque/paro para alcanzar la temperatura en el momento deseado
- Alimentación con 2 pilas 1,5V
- Para válvulas con conexión M30x1,5; carrera 3,2 mm

Controlador electrónico de radiador

- Design moderno e tamanho reduzido
- Ecrã iluminado com texto explicativo e posição ajustável para uma leitura ótima
- Montagem rápida graças ao sistema de ligação rápida
- Modo Automático, ECO e Manual
- Três níveis de temperaturas diferentes
- Programa de fábrica para um funcionamento imediato
- Função de janela aberta para economia de energia
- Optimização no arranque/paragem para alcançar a temperatura no momento pretendido
- Alimentação com 2 pilhas de 1,5V
- Para válvulas com conexão M30x1,5; curso 3,2 mm

Referencia

Referência

HR90WE

Controlador electrónico de radiador con soporte de pantalla,

tornillos para bloquear el desmontaje del radiador y las pilas

y adaptadores para válvulas (Comap/Herz, Danfoss y Caleffi)

Controlador electrónico de radiador com suporte de ecrã,

parafusos para bloquear a desmontagem do radiador e as pilhas

e adaptadores para válvulas (Comap/Herz, Danfoss e Caleffi)

€ 93,10

1

Accesorios para HR90WE

Acessórios para HR90WE

Referencia

Referência

AVS90

Protección antivandática

€ 36,60

1

AFA90

Mando cromado (3 uds)

€ 101,90

1

ACS90

Cable para conexión de sensor externo y contacto de ventana

€ 27,30

1

11. ACCESORIOS

11. ACESSÓRIOS

11.01 - ACCESORIOS Y RECAMBIOS LÍNEA CONFORT

11.01 - ACESSÓRIOS E REPOSIÇÕES LINHA CONFORTO

Sistema de regulación para el control de hasta 12 zonas con gestión vía smartphone
Sistema de regulação para controlar até 12 zonas com gerenciamento via smartphone
 Accesorios para termostatos de ambiente T4360/T6360 - MT200
Accessórios para termostatos de ambiente T4360/T6360 - MT200
 Accesorios para válvulas V4043 y V4044
Accessórios para válvulas V4043 e V4044
 Actuadores para válvulas de zona Serie VC
Actuadores para válvulas de zona Serie VC
 Cuerpos de válvulas de zona Serie VC
Corpos de válvulas de zona Serie VC
 Cartuchos para válvulas de zona Serie VC
Cartuchos para válvulas de zona Serie VC
 Accesorios para cabezales termostáticos
Accessórios para cabeçales termostáticas
 Accesorios para válvulas termostáticas
Accessórios para válvulas termostáticas
 Accesorios para cabezales electrónicos
Accessórios para cabeçales eletrônicos

152

152

152

152

153

153

153

154

154

154

11.02 - ACCESORIOS Y RECAMBIOS LÍNEA AGUA

11.02 - ACESSÓRIOS E REPOSIÇÕES LINHA ÁGUA

Cartuchos para filtros Serie Double Spin
Cartuchos para filtros Série Double Spin
 Cartuchos - Serie "S" para F76S - F74CS - FK09S - FN09S - HS10S
Cartuchos - Série "S" para F76S - F74CS - FK09S - FN09S - HS10S
 Cartuchos para F74/F74CS/FK74/FK74CS
Cartuchos para F74/F74CS/FK74/FK74CS
 Mallas para F78TS
Malhas para F78TS
 Cartuchos para FF06
Cartuchos para FF06
 Mallas para D05/D06F/FH/FN
Malhas para D05/D06F/FH/FN
 Elementos internos para D04, D05
Elementos internos para D04, D05
 Elementos internos para D06F/FH/FN
Elementos internos para D06F/FH/FN
 Cartuchos de válvula completo para D15S
Cartuchos de válvula completo para D15S
 Juego de juntas completo para D15S
Conjunto completo de juntas para D15S
 Carcasa de muelle para D05FS
Caixa de mola para D05FS
 Carcasa de muelle para D06F, HS10, FK06
Caixa de mola para D06F, HS10, FK06
 Recambios para FK74CS
Peças de substituição para FK74CS
 Manómetros con conexión trasera G1/4"
Manômetros com conexão traseira G1/4"
 Manómetros con conexión inferior G1/4"
Manômetros com conexão inferior G1/4"
 Vasos de decantación - Anillos - Llaves para FN09S - F76S - HS10S
Copos de decantação - Anilhas - Chaves Para FN09S - F76S - HS10S
 Vasos de decantación - Anillos - Llaves para F74/F74CS/FK74/FK74CS
Copos de decantação - Anilhas - Chaves para F74/F74CS/FK74/FK74CS
 Vasos de decantación transparentes y en latón para D06F/FH/FN
Copos de decantação transparentes e em latão para D06F/FH/FN
 Juntas tóricas - Válvulas de bola para F78TS
Anel-O - Válvulas de bola para F78TS
 Vasos de decantación transparentes y en latón para D06F/FH/FN
Copos de decantação transparentes e em latão para D06F/FH/FN
 Juegos de conexiones para VF06, VF04, VE300S, D05FS/FT, D06F/FH/FN, F76S, F74CS, FF06, HS10S, FK74CS, FK06, FK09S
Conjunto de conexões para VF06, VF04, VE300S, D05FS/FT, D06F/FH/FN, F76S, F74CS, FF06, HS10S, FK74CS, FK06, FK09S

156

156

156

156

157

157

157

158

158

158

158

159

159

159

159

159

160

161

161

162

162

162

162

11.03 - ACCESORIOS Y RECAMBIOS LÍNEA CONFORT

11.03 - ACESSÓRIOS E REPOSIÇÕES LINHA CONFORTO

Actuador rotativo
Atuador rotativo

163

163



Sistema de regulación para el control de hasta 12 zonas con gestión vía smartphone
Sistema de regulação para controlar até 12 zonas com gerenciamento via smartphone

ATC928G3027 - CONTROLADOR



Referencia	€	Embalaje
Referência	€	Embalagem
ATC928G3027		
Controlador evohome pantalla táctil R.F para controlar de 1 a 12 zonas de temperatura.		
Wi-Fi integrado		
Alimentación con 2 pilas recargables (suministradas).		
Embelecedor blanco.		
Evohome controlador sensível ao toque para controlar R.F. 1 - 12 zonas de temperatura.		
Wi-Fi integrado		
Com 2 baterias recarregáveis (fornecidas).		
Moldura branca.	333,00	1

Accesorios para termostatos de ambiente **T4360/T6360 - MT200**
Acessórios para termostatos de ambiente **T4360/T6360 - MT200**

F4200...



Referencia	€	Embalaje
Referência	€	Embalagem
F42007110 001		
Cubierta antimanipulación para T4360/T6360		
Tampa antimanipulação para T4360/T6360	8,40	1
F42006646 001		
Topes para límite del margen de la serie MT200		
Limitadores de regulação da serie MT200	1,20	20
R42006961 001		
Dial de plástico para termostatos		
Dial de plástico para termostatos	8,40	20

Accesorios para válvulas V4043 y V4044
Acessórios para válvulas V4043 e V4044



272868/U

Referencia	€	Embalaje
Referência	€	Embalagem
272868/U		
Motor 230V/50Hz	81,30	1

11.01- ACCESORIOS Y RECAMBIOS

11.01- ACESSÓRIOS E REPOSIÇÕES

LÍNEA CONFORT

LINHA CONFORTOO

Honeywell Home
ACCESORIOS Y RECAMBIOS
ACESSÓRIOS E REPOSIÇÕES

Actuadores para válvulas de zona

Actuadores para válvulas de zona

Serie VC
Serie VC

Referencia		€	Embalaje
Referência		€	Embalagem
VC6013ZZ00/U	Motor 230V para control SPDT (3 cables) sin contacto auxiliar, cable 1 m	75,00	1
VC6012ZZ00/U	Motor 230V para control SPDT (3 cables) sin contacto auxiliar, conector MOLEX	75,00	1
VC6613ZZ00/U	Motor 230V para control SPDT (3 cables) con contacto auxiliar, cable 1 m	80,00	1
VC4013ZZ00/U	Motor 230V para control SPST (2 hilos + común) sin contacto auxiliar, cable 1 m	75,00	1
VC4012ZZ00/U	Motor 230V para control SPST (2 hilos + común) sin contacto auxiliar, conector MOLEX	75,00	1
VC4613ZZ00/U	Motor 230V para control SPST (2 hilos + común) con contacto auxiliar, cable 1 m	80,00	1
VC4612ZZ00/U	Motor 230V para control SPST (2 hilos + común) con contacto auxiliar, conector MOLEX	80,00	1
VC2011ZZ00/U	Motor 24V para control SPDT (3 cables) sin contacto auxiliar, cable 1 m	75,00	1
VC2010ZZ00/U	Motor 24V para control SPDT(3 cables) sin contacto auxiliar, conector MOLEX	75,00	1
VC2611ZZ00/U	Motor 24V para control SPDT (3 cables), con contacto auxiliar, cable 1 m	80,00	1
VC2610ZZ00/U	Motor 24V para control SPDT (3 cables) con contacto auxiliar, conector MOLEX	80,00	1
VC8011ZZ00/U	Motor 24V para control SPST (2 hilos + común) sin contacto auxiliar, cable 1 m	75,00	1
VC8010ZZ00/U	Motor 24V para control SPST (2 hilos + común) sin contacto auxiliar, conector MOLEX	75,00	1
VC8611ZZ00/U	Motor 24V para control SPST (2 hilos + común) con contacto auxiliar, cable 1 m	80,00	1
VC8610ZZ00/U	Motor 24V para control SPST (2 hilos + común) con contacto auxiliar, conector MOLEX 1	80,00	1

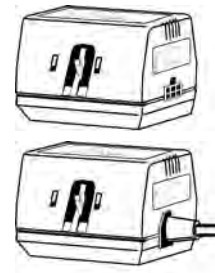

Cuerpos de válvulas de zona

Corpos de válvulas de zona

Serie VC

Referencia		€	Embalaje
Referência		€	Embalagem
VCZAF1000/U	Cuerpo de válvula de 2 vias - Rosca hembra 1/2"	93,50	1
VCZAJ1000/U	Cuerpo de válvula de 2 vias - Rosca hembra 3/4"	93,50	1
VCZAP1000/U	Cuerpo de válvula de 2 vias - Rosca hembra 1"	93,50	1
VCZAH1000/U	Cuerpo de válvula de 2 vias - Rosca macho 3/4"	96,80	1
VCZME6000/U	Cuerpo de válvula de 3 vias - Rosca hembra 1/2"	91,80	1
VCZMH6000/U	Cuerpo de válvula de 3 vias - Rosca hembra 3/4"	96,10	1
VCZMP6000/U	Cuerpo de válvula de 3 vias - Rosca hembra 1"	96,10	1
VCZMG6000/U	Cuerpo de válvula de 3 vias - Rosca macho 3/4"	96,10	1
VCZMQ6000/U	Cuerpo de válvula de 3 vias - Rosca macho 1"	96,10	1

Cartuchos para válvulas de zona

Cartuchos para válvulas de zona

Serie VC

Referencia		€	Embalaje
Referência		€	Embalagem
VCZZ1000/U	Cartucho recambio, 2 vias, on/off	38,00	1
VCZZ1100/U	Cartucho recambio, 2 vias, modulante	38,00	1
VCZZ6000/U	Cartucho recambio, 3 vias, on/off	44,20	1
VCZZ6100/U	Cartucho recambio, 3 vias, modulante	44,20	1



11

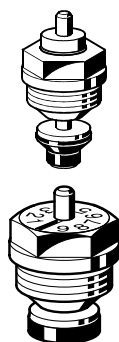

Accesorios para cabezales termostáticos
Acessórios para cabeças termostáticas

Para cabezales termostáticos Thera-....

Referencia		€	Embalaje
Referência		€	Embalagem
TA3000C019	Topes para limitar la temperatura (20 uds) - Para Thera 6	5,60	1
TA6900A001	Anillo antirrobo - Para Thera 6 y Thera 5	4,90	1
TA2080A001	Anillo antirrobo - Para Thera 2080	4,60	1
WT100V	Herramienta especial para desmontaje del cabezal termostático T100VM	62,20	1
AS100VM	Anillo de bloqueo para T100VM-101 y T100VM-241 (5 uds)	10,80	1
FS100V	Disco de bloqueo para T100VM-101 (5 uds)	10,10	1

Accesorios para válvulas termostáticas
Acessórios para válvulas termostáticas

VS1200

Cartucho para válvula termostatizable

Cartucho para válvula termostática

Referencia		€	Embalaje
Referência		€	Embalagem
VS1200BB01	Kv fijo - Tipo BB	13,80	1
VS1200SX01	Kv ajustable - Tipo SX	14,80	1
VS1200PI01	Para V2100PI	29,10	1

Accesorios para cabezales electrónicos
Acessórios para cabeças eletrónicas

ZA100C

Adaptador para cabezal electrónico Honeywell Home con válvulas Caleffi

Adaptador para cabeçal electrónico Honeywell Home con válvulas Caleffi

Referencia		€	Embalaje
Referência		€	Embalagem
ZA100-C	Para válvulas de 3/8" y 1/2" - Juego de 10 piezas Para válvulas de 3/8" e 1/2" - 10 pcs	10,30	1

ZA100 CZ

Adaptador para cabezal electrónico Honeywell Home con válvulas Watts-Cazzaniga

Adaptador para cabeçal electrónico Honeywell Home con válvulas Watts-Cazzaniga

Referencia		€	Embalaje
Referência		€	Embalagem
ZA100-CZ	Juego de 10 piezas Jogo de 10 pcs	15,20	1

R453HY012

Adaptador para cabezal electrónico Honeywell Home con válvulas Giacomini- Baxi

Adaptador para cabeçal electrónico Honeywell Home con válvulas Giacomini- Baxi

Referencia		€	Embalaje
Referência		€	Embalagem
R453HY012		6,40	1

11.02 - ACCESORIOS Y RECAMBIOS 11.02 - ACESSÓRIOS E REPOSIÇÕES

LÍNEA AGUA LINHA ÁGUA

Cartuchos para filtros Serie Double Spin Cartuchos para filtros Série Double Spin

AF11DS

Cartucho con tecnología Double Spin. Para filtros y combinaciones de filtros serie "S" (a partir de Marzo 1997) F76S - FK76S - FK09S - FN09S - HS10

Cartucho com tecnologia Double Spin. Para filtros e combinações de filtros série "S" (a partir de Março 1997) F76S - FK76S - FK09S - FN09S - HS10

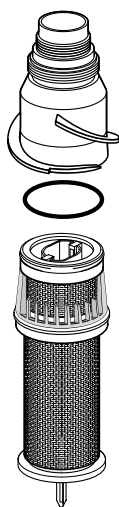

Referencia			€	Embalaje
Referência			€	Embalagem
AF11DS-1/2A	100 µm	Para R 1/2" - 3/4"	215,00	1
AF11DS-1/2B	20 µm	Para R 1/2" - 3/4"	215,00	1
AF11DS-1/2C	50 µm	Para R 1/2" - 3/4"	215,00	1
AF11DS-1/2D	200 µm	Para R 1/2" - 3/4"	215,00	1
AF11DS-1/2E	300 µm	Para R 1/2" - 3/4"	215,00	1
AF11DS-1/2F	500 µm	Para R 1/2" - 3/4"	215,00	1
AF11DS-1A	100 µm	Para R 1" - 1 1/4"	242,00	1
AF11DS-1B	20 µm	Para R 1" - 1 1/4"	242,00	1
AF11DS-1C	50 µm	Para R 1" - 1 1/4"	242,00	1
AF11DS-1D	200 µm	Para R 1" - 1 1/4"	242,00	1
AF11DS-1E	300 µm	Para R 1" - 1 1/4"	242,00	1
AF11DS-1F	500 µm	Para R 1" - 1 1/4"	242,00	1

Cartuchos - Serie "S" Cartuchos - Serie "S"

Para F76S - F74CS - FK09S - FN09S - HS10S
Para F76S - F74CS - FK09S - FN09S - HS10S

AF11S

Para filtros y grupos domésticos serie "S" (a partir de Marzo 1997)

Para filtros e grupos domésticos série "S" (a partir de Março 1997)

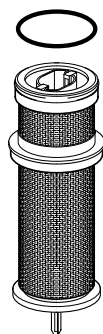

Referencia			€	Embalaje
Referência			€	Embalagem
AF11S-11/2A	100 µm	R = 1 1/2" - 2"	213,00	1
AF11S-11/2B	20 µm	R = 1 1/2" - 2"	213,00	1
AF11S-11/2C	50 µm	R = 1 1/2" - 2"	213,00	1
AF11S-11/2D	200 µm	R = 1 1/2" - 2"	213,00	1
AF11S-11/2E	300 µm	R = 1 1/2" - 2"	213,00	1
AF11S-11/2F	500 µm	R = 1 1/2" - 2"	213,00	1

Cartuchos Cartuchos

Para F74/F74CS/FK74/FK74CS
Para F74/F74CS/FK74/FK74CS

AF74

Para filtros y grupos domésticos con racores de unión serie F(K)74/F(K)74CS

Para filtros e grupos domésticos com ligadores de unión série F(K)74/F(K)74CS

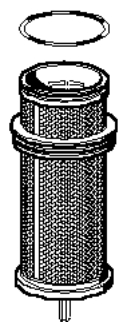

Referencia			€	Embalaje
Referência			€	Embalagem
AF74-1A	100 µm	R = 3/4" - 1" - 1 1/4"	53,20	1
AF74-1C	50 µm	R = 3/4" - 1" - 1 1/4"	53,20	1
AF74-1D	200 µm	R = 3/4" - 1" - 1 1/4"	53,20	1

11.02 - ACCESORIOS Y RECAMBIOS

11.02 - ACESSÓRIOS E REPOSIÇÕES

LÍNEA AGUA

LINHA ÁGUA

ACCESORIOS Y RECAMBIOS
ACESSÓRIOS E REPOSIÇÕES

Mallas Malhas

Para F78TS
Para F78TS

ES78TS

Malla para filtro embreado F78TS

Malha para filtro flangeado F78TS

Referencia			€	Embalaje
Referência			€	Embalagem
ES78TS-065A	100 µm	Para F78TS-65... (DN65)	1.339,00	1
ES78TS-080A	100 µm	Para F78TS-80... (DN80)	1.369,00	1
ES78TS-100A	100 µm	Para F78TS-100... (DN100)	2.006,00	1
ES78TS-065B	20 µm	Para F78TS-65... (DN65)	1.339,00	1
ES78TS-080B	20 µm	Para F78TS-80... (DN80)	1.369,00	1
ES78TS-100B	20 µm	Para F78TS-100... (DN100)	2.006,00	1
ES78TS-065C	50 µm	Para F78TS-65... (DN65)	1.339,00	1
ES78TS-080C	50 µm	Para F78TS-80... (DN80)	1.369,00	1
ES78TS-100C	50 µm	Para F78TS-100... (DN100)	2.006,00	1
ES78TS-065D	200 µm	Para F78TS-65... (DN65)	1.339,00	1
ES78TS-080D	200 µm	Para F78TS-80... (DN80)	1.369,00	1
ES78TS-100D	200 µm	Para F78TS-100... (DN100)	2.006,00	1
ES78TS-065F	500 µm	Para F78TS-65... (DN65)	1.339,00	1
ES78TS-080F	500 µm	Para F78TS-80... (DN80)	1.369,00	1
ES78TS-100F	500 µm	Para F78TS-100... (DN100)	2.006,00	1



Cartuchos Cartuchos

Para FF06
Para FF06

0903... / AS06 / KF06 / ZR06F

Para filtros con racores de unión serie "miniplus" FF06

Para filtros com ligadores de união serie "miniplus" FF06

Referencia			€	Embalaje
Referência			€	Embalagem
0903127	Anillo para soporte de malha - R = 1/2"		1,20	10
	Anel para suporte de malha - R = 1/2"			
0903128	Anillo para soporte de malha - R = 3/4"-1"		1,30	10
	Anel para suporte de malha - R = 3/4"-1"			
AS06-1/2A	Malla de 100 µm para - R = 1/2"		21,90	5
	Malha de 100 µm para - R = 1/2"			
AS06-1A	Malla de 100 µm para - R = 3/4"-1"		23,30	5
	Malha de 100 µm para - R = 3/4"-1"			
KF06-1/2A	Juego completo que incluye vaso transparente + cartucho filtro R = 1/2"		69,20	1
	Kit completo que inclui copo transparente + cartucho filtro R = 1/2"			
KF06-1A	Juego completo que incluye vaso transparente + cartucho filtro R = 3/4"-1"		74,10	1
	Kit completo que inclui copo transparente + cartucho filtro R = 3/4"-1"			
ZR06F	Llave doble para desmontar el vaso - R = 1/2"- 3/4"- 1"		20,00	1
	Chave dupla para desmontar o copo - R = 1/2"- 3/4"- 1"			

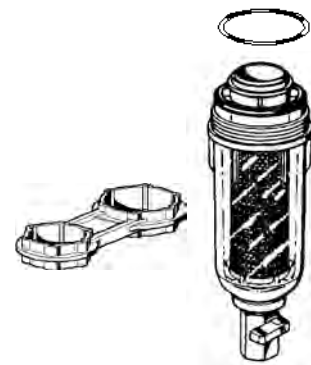
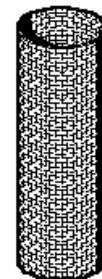

Mallas Malhas

Para D05/D06F/FH/FN
Para D05/D06F/FH/FN

ES06F

Para válvulas reductoras de presión
D05/D06F/FH/FN

Para válvulas reductoras de pressão
D05/D06F/FH/FN

Referencia			€	Embalaje
Referência			€	Embalagem
ES05F-1/2A	Malla / Malha 1,0 mm - para D05F	R = 1/2" + 3/4"	10,30	1
ESD05FS	Malla / Malha 1,0 mm - para D05FS	R = 1/2" - 2"	22,60	1
ES06F-1/2A	Malla / Malha 0,16 mm para D06F/FH/FN	R = 1/2" + 3/4"	7,10	1
ES06F-1B	Malla / Malha 0,16 mm para D06F	R = 1" + 1 1/4" (a partir de '91)	13,80	1
ES06F-11/2A	Malla / Malha 0,16 mm para D06F/FH/FN	R = 1 1/2"+2"	18,60	1



11

11.02 - ACCESORIOS Y RECAMBIOS 11.02 - ACESSÓRIOS E REPOSIÇÕES

LÍNEA AGUA LINHA ÁGUA

Elementos internos Elementos internos

Para D04, D05
Para D04, D05

D04...D05



Referencia Referência			€ €	Embalaje Embalagem
D04FMA-1/2	Para D04FM	R 3/8" - 3/4"	28,20	1
D05FA-1/2A	Para D05F	R = 1/2" y 3/4"	51,00	1
D05FA-1/2B	Para D05FS	R = 1/2" - 1"	35,40	1
D05FA-11/4B	Para D05FS	R = 1 1/4" - 2"	74,60	1
D05FA-1/2T	Para D05FT	R = 1/2" - 1"	52,20	1
D05FA-11/4T	Para D05FT	R = 1 1/4" - 2"	81,40	1

Elementos internos Elementos internos

Para D06F/FH/FN
Para D06F/FH/FN

D06F



Para válvulas reductoras de presión
D06Fx

Para válvulas reductoras de pressão
D06Fx

Referencia Referência			€ €	Embalaje Embalagem
D06FA-1/2	Para D06F/D06FH/VF06	R = 1/2" + 3/4"	52,00	1
D06FA-1B	Para D06F	R = 1" 1 1/4" (a partir de '91)	71,70	1
D06FA-11/2	Para D06F/D06FH	R = 1 1/2" + 2"	91,70	1
D06FNA-1/2	Para D06FN	R = 1/2" + 3/4"	35,60	1
D06FNA-1	Para D06FN	R = 1" + 1 1/4"	56,50	1
D06FNA-11/2	Para D06FN	R = 1 1/2" + 2"	135,30	1

Cartuchos de válvula completo Cartuchos de válvula completo

Para D15S
Para D15S

D15S



Para válvulas reductoras de presión D15S

Para válvulas reductoras de pressão D15S

Referencia Referência			€ €	Embalaje Embalagem
0904175	Para DN50		538,00	1
D15S-SET-0T	Para DN65 - DN100 hasta 03/2020		1.166,00	1
0904220	Para DN65 - DN100 desde 03/2020		1.167,00	1
0904139	Para DN150 - DN200		3.347,00	1

Juego de juntas completo Conjunto completo de juntas

Para D15S
Para D15S

D15S



Para válvulas reductoras de presión D15S

Para válvulas reductoras de pressão D15S

Referencia Referência			€ €	Embalaje Embalagem
0904176	Para DN50		82,70	1
0904221	Para DN65 - DN100		124,70	1
0904140	Para DN150 - DN200		160,00	1

11.02 - ACCESORIOS Y RECAMBIOS

11.02 - ACESSÓRIOS E REPOSIÇÕES

LÍNEA AGUA

LINHA ÁGUA

ACCESORIOS Y RECAMBIOS
ACESSÓRIOS E REPOSIÇÕES

Carcasa de muelle

Caixa de mola

Para D05FS
Para D05FS

VST06-A

Carcasa de muelle completa

Caixa de mola completa

Referencia			€	Embalaje
Referência			€	Embalagem
0901515	Para D05FS	R= 1/2" - 1"	23,40	1
0903890	Para D05FS	R= 1 1/4" - 2"	134,70	1



Carcasa de muelle

Caixa de mola

Para D06F, HS10, FK06
Para D06F, HS10, FK06

09015...

Carcasa de muelle completa

Caixa de mola completa

Referencia			€	Embalaje
Referência			€	Embalagem
0901515	Para D06F, HS10, FK06	R= 1/2" - 3/4"	23,40	1
0901516	Para D06F, HS10, FK06	R= 1" - 1 1/4"	36,60	1
0901518	Para D06F, HS10	R= 1 1/4" - 2"	68,90	1



Recambios para FK74CS

Peças de substituição para FK74CS

D06FR

Referencia			€	Embalaje
Referência			€	Embalagem
D06FR-1A	Conjunto para filtro con reductora FK74CS Conjunto para filtro com redutor FK74CS		76,20	1



Manómetros

Manômetros

Con conexión trasera G1/4"
Com conexão traseira G1/4"

M07M

Para válvulas reductoras de presión: D06 - D205 - D15P/D15N (DN40 + DN50) - D17 (DN40 + DN50)
Para filtros: F74C, FK74C, FK06

Para válvulas reductoras de pressão: D06 - D205 - D15P/D15N (DN40 + DN50) - D17 (DN40 + DN50)
Para filtros: F74C, FK74C, FK06

Referencia			€	Embalaje
Referência			€	Embalagem
M07M-A4	DN 63 mm	ESCALA 0-4 BAR	20,50	1
M07M-A10	DN 63 mm	ESCALA 0-10 BAR	20,50	1
M07M-A16	DN 63 mm	ESCALA 0-16 BAR	20,50	1
M07M-A25	DN 63 mm	ESCALA 0-25 BAR	20,50	1

M74CS

Para filtros y grupos F74CS/FK74CS

Para filtros e grupos F74CS/FK74CS

Referencia			€	Embalaje
Referência			€	Embalagem
M74CS-A16	Escala 0-16 bar		26,60	1



Manómetros

Manômetros

Con conexión inferior G1/4"
Com conexão inferior G1/4"

M38K

Para grupos de suministro de agua fría HS10S

Para HS10S

Referencia			€	Embalaje
Referência			€	Embalagem
M38K-A10	DN 50 mm	ESCALA 0-10 BAR	27,00	1
M38K-A16	DN 50 mm	ESCALA 0-16 BAR	27,00	1
M38K-A25	DN 50 mm	ESCALA 0-25 BAR	27,00	1



11.02 - ACCESORIOS Y RECAMBIOS 11.02 - ACESSÓRIOS E REPOSIÇÕES

LÍNEA AGUA LINHA ÁGUA

M39M



Para válvulas reductoras de presión D15S

Para válvulas reductoras de pressão D15S

Referencia		€	Embalaje
Referência		€	Embalagem
M39M-A10	Escala 0 - 10 bar	25,60	1
M39M-A16	Escala 0 - 16 bar	28,30	1
M39M-A04	Escala 0 - 4 bar	25,80	1

M76K

Para filtros: F76S (con indicación regulable de presión máxima)

Para filtros: F76S (F76S (com indicação regulável de pressão máxima))

Referencia		€	Embalaje
Referência		€	Embalagem
M76K-A16	DN 63 mm Escala 0 - 16 bar	36,20	1

Vasos de decantación - Anillos - Llaves Copos de decantação - Anilhas - Chaves

Para FN09S - F76S - HS10S
Para FN09S - F76S - HS10S

KF11S / FT09

Para filtros y grupos - FN09S - F76S - HS10S
(a partir de 04/97)

Para filtros e grupos - FN09S - F76S - HS10S
(até de 04/97)

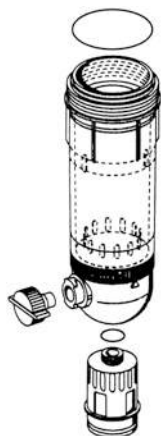

Referencia		€	Embalaje
Referência		€	Embalagem
KF11S-1A	Vaso transparente completo	R = 1/2" - 1 1/4"	264,00
	Copo transparente completo	R = 1/2" - 1 1/4"	
KF11S-11/2A	Vaso transparente completo	R = 1 1/2" - 2"	411,00
	Copo transparente completo	R = 1 1/2" - 2"	
FT09RS-1A	Vaso de bronce completo	R = 1/2" - 1 1/4"	314,00
	Copo de bronce completo	R = 1/2" - 1 1/4"	
FT09RS-11/2A	Vaso de bronce completo	R = 1 1/2" - 2"	522,00
	Copo de bronce completo	R = 1 1/2" - 2"	

090074



Referencia		€	Embalaje
Referência		€	Embalagem
0900747	Juntas tóricas para vaso transparente KF11S-1A	R = 1/2" - 1 1/4"	3,90
	Anel-O para copo transparente KF11S-1A	R = 1/2" - 1 1/4"	
0900748	Juntas tóricas para vaso transparente KF11S-1 1/2A	R = 1 1/2" - 2"	3,90
	Anel-O para copo transparente KF11S-1 1/2A	R = 1 1/2" - 2"	
2074900	Muelle para 1/2" - 1 1/4" Molha para 1/2" - 1 1/4"	7,70	1
2159400	Muelle para 1 1/2" - 2" Molha para 1 1/2" - 2"	8,30	1

11.02 - ACCESORIOS Y RECAMBIOS

11.02 - ACESSÓRIOS E REPOSIÇÕES

LÍNEA AGUA

LINHA ÁGUA

ACCESORIOS Y RECAMBIOS
ACESSÓRIOS E REPOSIÇÕES

KH11S

Referencia			€	Embalaje
Referência			€	Embalagem
KH11S-1A	Válvula de bola para filtros serie "S"	R = 1/2" - 2"		
	Válvula de bola para filtros serie "S"	R = 1/2" - 2"	68,10	1



Vasos de decantación - Anillos - Llaves

Copos de decantação - Anilhas - Chaves

Para F74/F74CS/FK74/FK74CS

Para F74/F74CS/FK74/FK74CS

KF74

Referencia			€	Embalaje
Referência			€	Embalagem
KF74-1A	Vaso transparente completo y llave de bola	R = 3/4" - 1 1/4"		
	Copo transparente completo com anel e chave	R = 3/4" - 1 1/4"	215,00	1

KF74CS

Referencia			€	Embalaje
Referência			€	Embalagem
KF74CS-1A	Vaso transparente completo y llave de bola	R = 1/2" - 1 1/4"		
	Copo transparente completo com anel e chave	R = 1/2" - 1 1/4"	186,00	1



KF11SB

Referencia			€	Embalaje
Referência			€	Embalagem
KF11SB-2A	Vaso transparente completo y llave de bola	R = 1 1/2" - 2"		
	Copo transparente completo com anel e chave	R = 1 1/2" - 2"	356,00	1

Vasos de decantación transparentes y en latón

Copos de decantação transparentes e em latão

Para D06F/FH/FN

Para D06F/FH/FN

KF06

Referencia			€	Embalaje
Referência			€	Embalagem
KF06-1/2A	Vaso transparente completo para FF06 - R = 1/2"			
	Filtro adaptable para D06F - R = 1/2" + 3/4"			
	Copo transparente completo para FF06 - R = 1/2"			
	Filtro adaptável para D06F - R = 1/2" + 3/4"		69,20	1
KF06-1A	Vaso transparente completo para FF06 - R = 3/4" + 1" + 1 1/4"			
	Filtro adaptable para D06F - R = 1" + 1 1/4"			
	Copo transparente completo para FF06 - R = 3/4" + 1" + 1 1/4"			
	Filtro adaptável para D06F - R = 1" + 1 1/4"		74,10	1



S06K

Referencia			€	Embalaje
Referência			€	Embalagem
S06K-1/4	Tapón con anillo para D06F/FH/FN			
	Tampa com anel para D06F/FH/FN		2,20	5



11

11.02 - ACCESORIOS Y RECAMBIOS 11.02 - ACESSÓRIOS E REPOSIÇÕES

LÍNEA AGUA LINHA ÁGUA



Juntas tóricas - Válvulas de bola Anel-O - Válvulas de bola

Para F78TS
Para F78TS

SOS78TS

Referencia Referência		€ €	Embalaje Embalagem
5622100	Válvula de bola - DN65 - DN100	134,80	1
SOS78TS-065	Juego de juntas completo DN65	118,10	1
SOS78TS-080	Juego de juntas completo DN80	221,00	1
SOS78TS-100	Juego de juntas completo DN100	171,00	1

Vasos de decantación transparentes y en latón Copos de decantação transparentes e em latão

Para D06F/FH/FN
Para D06F/FH/FN

SK06T



Referencia Referência		€ €	Embalaje Embalagem
SK06T-1/2	Vaso transparente para D06F - R = 1/2" + 3/4" Copo transparente para D06F - R = 1/2" + 3/4"	12,40	1
SK06T-1B	Vaso transparente para D06F R = 1" (desde 1991) - R = 1 1/4" (desde 1997) Copo transparente para D06F - R = 1" (desde 1991) R = 1 1/4" (desde 1997)	19,60	1
SK06T-11/2	Vaso transparente para D06F - R = 1 1/2" + 2" Copo transparente para D06F - R = 1 1/2" + 2"	31,10	1

SM06T



Referencia Referência		€ €	Embalaje Embalagem
SM06T-1/2	Vaso de latón para D06F/FH/FN - D16/D16N - R = 1/2" + 3/4" Copo de latão para D06F/FH/FN - D16/D16N - R = 1/2" + 3/4"	38,60	1
SM06T-1B	Vaso de latón para D06F - R = 1" (desde 1991) - R = 1 1/4" (desde '97) Copo de latão para D06F - R = 1" (desde 1991) - R = 1 1/4" (desde '97)	54,50	1
SM06T-11/2	Vaso de latón para D06F/FH/FN - D16/D16N - R = 1 1/2" + 2" Copo de latão para D06F/FH/FN - D16/D16N - R = 1 1/2" + 2"	70,50	1

Juegos de conexiones para VF06, VF04, VE300S, D05FS/FT, D06F/FH/FN, F76S, F74CS, FF06, HS10S, FK74CS, FK06, FK09S

Conjunto de conexões para VF06, VF04, VE300S, D05FS/FT, D06F/FH/FN, F76S, F74CS, FF06, HS10S, FK74CS, FK06, FK09S

VST06-A



Juego de conexiones roscadas en latón

Conjunto de conexões em rosca em latão

Referencia Referência		€ €	Embalaje Embalagem
VST06-1/2A	DN=15 Rosca externa 1/2"	10,50	1
VST06-3/4A	DN=20 Rosca externa 3/4"	14,30	1
VST06-1A	DN=25 Rosca externa 1"	23,80	1
VST06-11/4A	DN=32 Rosca externa 1 1/4"	28,80	1
VST06-11/2A	DN=40 Rosca externa 1 1/2"	48,70	1
VST06-2A	DN=50 Rosca externa 2"	62,40	1

VST06-B



Juego de conexiones soldadas en latón

Conjunto de conexões de soldar em latão

Referencia Referência		€ €	Embalaje Embalagem
VST06-1/2B	DN=15 Soldar 1/2"	11,10	1
VST06-3/4B	DN=20 Soldar 3/4"	14,30	1
VST06-1B	DN=25 Soldar 1"	32,20	1
VST06-11/4B	DN=32 Soldar 1 1/4"	36,80	1
VST06-11/2B	DN=40 Soldar 1 1/2"	120,50	1
VST06-2B	DN=50 Soldar 2"	96,90	1

11.02 - ACCESORIOS Y RECAMBIOS

11.02 - ACESSÓRIOS E REPOSIÇÕES

LÍNEA AGUA

LINHA ÁGUA

ACCESORIOS Y RECAMBIOS
ACESSÓRIOS E REPOSIÇÕES

Llaves zócalo

Chaves com base

ZR06

Para desmontar el cabezal y el vaso del filtro de las válvulas reductoras D06 - D16

Para desmontar o cabeçal e o corpo do filtro das válvulas reductoras D06 - D16

Referencia		€	Embalaje
Referência		€	Embalagem
ZR06K	Llave doble para D06 - D16 (desde 1987) have dupla para D06 - D16 (desde 1987)	20,00	1

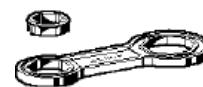

ZR10K - ZR08

Referencia		€	Embalaje
Referência		€	Embalagem
Para filtros F74C, F76/F76S y grupos de Suministro HS10/HS10S Para filtros F74C, F76/F76S e grupos de Abastecimento HS10/HS10S			
ZR10K-3/4	Para F74C - R = 3/4" - 1 1/4" - Para F76S, HS10S - R = 1/2" - 3/4"	24,40	1
ZR10K-1/2	Para F76, HS10 - R = 1/2" - 3/4"	24,40	1
ZR10K-1	Para F76/F76S, HS10/HS10S - R = 1" - 1 1/4"	27,90	1
ZR10K-11/2	Para F74CS/FK74CS, F76/F76S, HS10/HS10S R = 1 1/2" - 2"	32,10	1
ZR74CS	Para F74CS/FK74CS - R = 1/2" ... 1 1/4"	22,50	1



11.03- ACCESORIOS Y RECAMBIOS

11.03 - ACESSÓRIOS E REPOSIÇÕES

LÍNEA CONFORT

LINHA CONFORTO

Actuador rotativo

Atuador rotativo

M6063

Actuador rotativo eléctrico

- Para válvulas V5433, V5442
- Control flotante
- 230V
- Acción manual

Atuador rotativo eléctrico

- Para válvulas V5433, V5442
- Control flotante
- 230V
- Acción manual

Referencia		€	Embalaje
Referência		€	Embalagem
M6063A1003	Para V5433/V5442 24V, 50 Hz	263,00	1
M6063A4007	Para V5433/V5442 24V, 50 Hz - Contacto auxiliar	288,00	1
M6063L1009	Para V5433/V5442 - 230V/50Hz	265,00	1
M6063L4003	Para V5433/V5442 - 230V/50Hz - Contacto auxiliar	288,00	1
075041061	Acoplamiento para M6063L - V5070D	69,10	1

12. APÉNDICE

12. APÊNDICE

12.01 - GRÁFICO DE SELECCIÓN DE VÁLVULAS DE AGUA 12.01 - GRÁFICO DE SELECÇÃO DE VÁLVULAS DE ÁGUA	166	12.04 - ÍNDICE GENERAL ALFANUMÉRICO 12.04 - ÍNDICE GENERAL ALFANUMÉRICO	171
12.02 - TABLA DE CONVERSIÓN DE REFERENCIAS DE VÁLVULAS LINEALES 12.02 - TABELA DE CONVERSÃO DE REFERÊNCIAS DE VÁLVULAS LINEARES	167	12.05 - CONDICIONES GENERALES DE VENTA 12.05 - CONDIÇÕES GERAIS DE VENDA	177
12.03 - TABLA DE SELECCIÓN ACTUADORES VÁLVULAS DE CONTROL 12.03 - TABELA DE SELEÇÃO ATUADORES VÁLVULAS DE CONTROLO	168		

12.01 GRÁFICO DE SELECCIÓN DE VÁLVULAS DE AGUA

12.01 GRÁFICO DE SELECCÃO DE VÁLVULAS DE ÁGUA

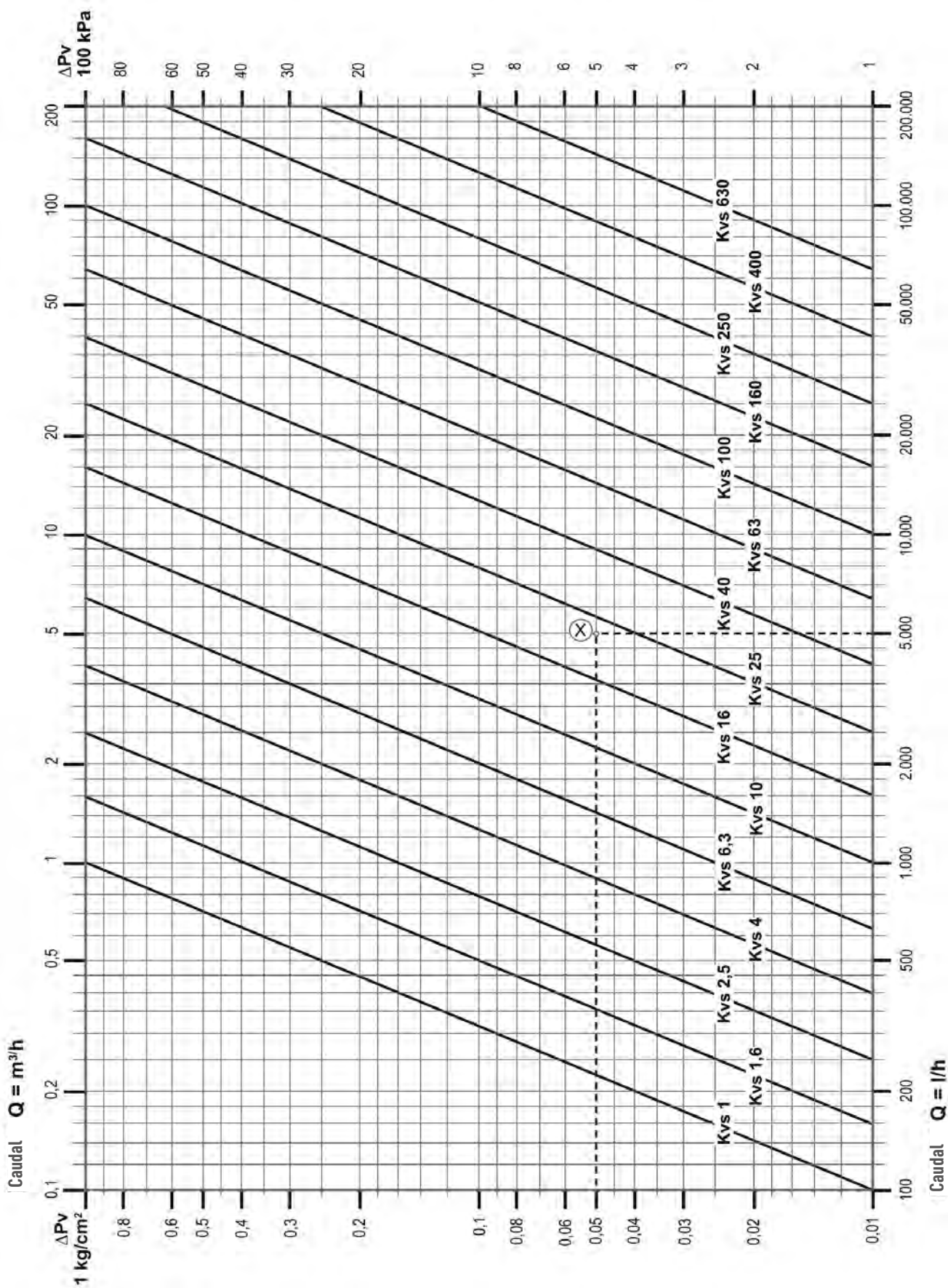

12.02 TABLA DE CONVERSIÓN DE REFERENCIAS DE VÁLVULAS LINEALES

12.02 TABELA DE CONVERSÃO DE REFERÊNCIAS DE VÁLVULAS LINEARES

Referencia Honeywell	Referencia Resideo Centra	Referencia Honeywell	Referencia Resideo Centra	Referencia Honeywell	Referencia Resideo Centra
AC-15TF-1	ASV-CS-15-1-FX	V5328A1195	DF100B160CI	VSMF-215-2.5	VDE15B2.5M
AC-20TF	ASV-CS-20-1-F	V5328A1203	DF125B250CI	VSMF-220-2.5	VDE20B2.5M
AC-25T	ASV-CS-25-0-F	V5328A1211	DF150B360CI	VSMF-220-4.0	VDE20B4.0M
AC-25TF	ASV-CS-25-1-F	V5329A1004	XF15B2.5	VSMF-225-6.3P	VDE25B6.3MP
AC-32T	ASV-CS-32-0-F	V5329A1012	XF15B4.0	VSMF-225-8.0P	VDE25B8.0MP
AC-32TF	ASV-CS-32-1-F	V5329A1020	XF20B6.3	VSMF-315-0.25	VXE15B0.25M
AC-40T	ASV-CS-40-0-F	V5329A1038	XF25B10	VSMF-315-0.4	VXE15B0.4M
AC-40TF	ASV-CS-40-1-F	V5329A1046	XF32B16	VSMF-315-0.63	VXE15B0.63M
AC-50TF	ASV-CS-50-1-F	V5329A1053	XF40B25	VSMF-315-1.0	VXE15B1.0M
V5011R1000	DI15B0.63	V5329A1061	XF50B40	VSMF-315-1.6	VXE15B1.6M
V5011R1018	DI15B1.0	V5329A1079	XF65B63	VSMF-315-2.5	VXE15B2.5M
V5011R1026	DI15B1.6	V5329A1087	XF80B100	VSMF-320-2.5	VXE20B2.5M
V5011R1034	DI15B2.5	V5833A1003	VXE15B0.25M	VSMF-320-4.0	VXE20B4.0M
V5011R1042	DI15B4.0	V5833A1011	VXE15B0.4M	VSMF-325-6.3P	VXE25B6.3MP
V5011R1059	DI20B6.3	V5833A1029	VXE15B0.63M	VSMF-325-8.0P	VXE25B8.0MP
V5011R1067	DI25B10	V5833A1037	VXE15B1.0M	VSMF-415-0.25	VYE15B0.25M
V5011R1075	DI32B16	V5833A1045	VXE15B1.6M	VSMF-415-0.4	VYE15B0.4M
V5011R1083	DI40B25	V5833A1052	VXE20B2.5M	VSMF-415-0.63	VYE15B0.63M
V5011R1091	DI50B40	V5833A1060	VXE20B4.0M	VSMF-415-1.0	VYE15B1.0M
V5013R1032	XI15B2.5	V5833A2076	VXE25B4.0MFS	VSMF-415-1.6	VYE15B1.6M
V5013R1040	XI15B4.0	V5833A2084	VXE25B6.3MFS	VSMF-415-2.5	VYE15B2.5M
V5013R1057	XI20B6.3	V5833A2092	VXE25B10MFS	VSMF-420-2.5	VYE20B2.5M
V5013R1065	XI25B10	V5833A2100	VXE32B16MFS	VSMF-420-4.0	VYE20B4.0M
V5013R1073	XI32B16	V5833A2118	VXE40B25MFS	VSMF-425-6.3P	VYE25B6.3MP
V5013R1081	XI40B25	V5833A3009	VXE20B2.5FSX	VSMF-425-8.0P	VYE25B8.0MP
V5013R1099	XI50B40	V5833A3017	VXE20B4.0FSX	VSOFF-215-1.0	VDE15B1.00F
V5050A1090	XF100B160	V5833A4007	VXE15B1.60F	VSOFF-215-1.6	VDE15B1.60F
V5050A1108	XF125B250	V5833A4015	VXE20B2.50F	VSOFF-215-2.5	VDE15B2.50F
V5050A1116	XF150B360	V5833C1009	VYE15B0.4M	VSOFF-220-2.5	VDE20B2.50F
V5050B1064	XF100B160RA	V5833C1017	VYE15B0.63M	VSOFF-220-4.0	VDE20B4.00F
V5050B1072	XF125B250RA	V5833C1025	VYE15B1.0M	VSOFF-225-4.0P	VDE25B4.00FP
V5050B1080	XF150B360RA	V5833C1033	VYE15B1.6M	VSOFF-225-5.5P	VDE25B5.50FP
V5328A1005	DF15B1.0CI	V5833C1058	VYE20B4.0M	VSOFF-315-1.0	VXE15B1.00F
V5328A1013	DF15B1.6CI	V5833C1066	VYE15B0.25M	VSOFF-315-1.6	VXE15B1.60F
V5328A1021	DF15B2.5CI	V5833C1140	VYE20B2.5M	VSOFF-315-2.5	VXE15B2.50F
V5328A1039	DF15B4.0CI	V5833C1152	VYE20B4.0FSX	VSOFF-320-2.5	VXE20B2.50F
V5328A1047	DF20B4.0CI	V5833C4003	VYE15B1.60F	VSOFF-320-4.0	VXE20B4.00F
V5328A1054	DF20B6.3CI	V5833C4011	VYE20B2.50F	VSOFF-325-4.0P	VXE25B4.00FP
V5328A1062	DF25B10CI	VSMF-215-0.16	VDE15B0.16M	VSOFF-325-5.5P	VXE25B5.50FP
V5328A1070	DF32B16CI	VSMF-215-0.25	VDE15B0.25M	VSOFF-415-1.0	VYE15B1.00F
V5328A1088	DF40B25CI	VSMF-215-0.4	VDE15B0.4M	VSOFF-415-1.6	VYE15B1.60F
V5328A1096	DF50B40CI	VSMF-215-0.63	VDE15B0.63M	VSOFF-415-2.5	VYE15B2.50F
V5328A1104	DF65B63CI	VSMF-215-1.0	VDE15B1.0M	VSOFF-420-2.5	VYE20B2.50F
V5328A1112	DF80B100CI	VSMF-215-1.6	VDE15B1.6M	VSOFF-420-4.0	VYE20B4.00F
				VSOFF-425-4.0P	VYE25B4.00FP

12.03 TABLA DE SELECCIÓN ACTUADORES VÁLVULAS DE CONTROL

12.03 TABELA DE SELEÇÃO ACTUADORES VÁLVULAS DE CONTROLO

Válvula	24V - flotante (3 puntos)	230V - flotante (3 puntos)	0/2 - 10V
DE15B0.63	ML6420A3007	ML6420A3015	ML7420A6025
DE15B0.63	ML6420A3007	ML6420A3015	ML7420A6025
DE15B1.0	ML6420A3007	ML6420A3015	ML7420A6025
DE15B1.0	ML6420A3007	ML6420A3015	ML7420A6025
DE15B1.6	ML6420A3007	ML6420A3015	ML7420A6025
DE15B1.6	ML6420A3007	ML6420A3015	ML7420A6025
DE15B2.5	ML6420A3007	ML6420A3015	ML7420A6025
DE15B2.5	ML6420A3007	ML6420A3015	ML7420A6025
DE15B4.0	ML6420A3007	ML6420A3015	ML7420A6025
DE15B4.0	ML6420A3007	ML6420A3015	ML7420A6025
DE20B6.3	ML6420A3007	ML6420A3015	ML7420A6025
DE20B6.3	ML6420A3007	ML6420A3015	ML7420A6025
DE25B10	ML6420A3007	ML6420A3015	ML7420A6025
DE32B16	ML6420A3007	ML6420A3015	ML7420A6025
DE40B25	ML6420A3007	ML6420A3015	ML7420A6025
DE50B40	ML6420A3007	ML6420A3015	ML7420A6025
DF100B160CI	ML6421B3004	ML6421B3012	ML7421B3003
DF125B250CI	ML6421B3004	ML6421B3012	ML7421B3003
DF150B360CI	ML6421B3004	ML6421B3012	ML7421B3003
DF15B1.0CI	ML6420A3007	ML6420A3015	ML7420A6025
DF15B1.6CI	ML6420A3007	ML6420A3015	ML7420A6025
DF15B2.5CI	ML6420A3007	ML6420A3015	ML7420A6025
DF15B4.0CI	ML6420A3007	ML6420A3015	ML7420A6025
DF20B4.0CI	ML6420A3007	ML6420A3015	ML7420A6025
DF20B6.3CI	ML6420A3007	ML6420A3015	ML7420A6025
DF25B10CI	ML6420A3007	ML6420A3015	ML7420A6025
DF32B16CI	ML6420A3007	ML6420A3015	ML7420A6025
DF40B25CI	ML6420A3007	ML6420A3015	ML7420A6025
DF50B40CI	ML6420A3007	ML6420A3015	ML7420A6025
DF65B63CI	ML6420A3007	ML6420A3015	ML7420A6025
DF80B100CI	ML6420A3007	ML6420A3015	ML7420A6025
DI15B0.63	ML6420A3007	ML6420A3015	ML7420A6025
DI15B1.0	ML6420A3007	ML6420A3015	ML7420A6025
DI15B1.6	ML6420A3007	ML6420A3015	ML7420A6025
DI15B1.6	ML6420A3007	ML6420A3015	ML7420A6025
DI15B2.5	ML6420A3007	ML6420A3015	ML7420A6025
DI15B2.5	ML6420A3007	ML6420A3015	ML7420A6025
DI15B4.0	ML6420A3007	ML6420A3015	ML7420A6025
DI15B4.0	ML6420A3007	ML6420A3015	ML7420A6025
DI20B6.3	ML6420A3007	ML6420A3015	ML7420A6025
DI20B6.3	ML6420A3007	ML6420A3015	ML7420A6025
DI25B10	ML6420A3007	ML6420A3015	ML7420A6025
DI25B10	ML6420A3007	ML6420A3015	ML7420A6025
DI32B16	ML6420A3007	ML6420A3015	ML7420A6025
DI32B16	ML6420A3007	ML6420A3015	ML7420A6025
DI40B25	ML6420A3007	ML6420A3015	ML7420A6025
DI40B25	ML6420A3007	ML6420A3015	ML7420A6025
DI50B40	ML6420A3007	ML6420A3015	ML7420A6025
DI50B40	ML6420A3007	ML6420A3015	ML7420A6025
DR100GFLA	M6061A1047	M6061L1043	
DR125GFLA	M6061A1047	M6061L1043	
DR150GFLA	M6061A1047	M6061L1043	
DR20GMLA	M6061A1021	M6061L1027	M7061E1020
DR25GMLA	M6061A1021	M6061L1027	M7061E1020
DR32GMLA	M6061A1021	M6061L1027	M7061E1020
DR40GFLA	M6061A1021	M6061L1027	M7061E1020
DR40GMLA	M6061A1021	M6061L1027	M7061E1020
DR50GFLA	M6061A1021	M6061L1027	M7061E1020
DR65GFLA	M6061A1021	M6061L1027	M7061E1020
DR80GFLA	M6061A1047	M6061L1043	
V60010040	M6061L1043	M6061A1047	
V60010050	M6061L1043	M6061A1047	
V60010065	M6061L1043	M6061A1047	
V60010080	M6061L1043	M6061A1047	

12.03 TABLA DE SELECCIÓN ACTUADORES VÁLVULAS DE CONTROL

12.03 TABELA DE SELEÇÃO ACTUADORES VÁLVULAS DE CONTROLO

Válvula	24V - flotante (3 puntos)	230V - flotante (3 puntos)	0/2 - 10V
V60010100	M6061L1043	M6061A1047	
VDE25B10M	M6410C2031	M6410L2031	M7410E1028
VDE25B4.0M	M6410C2031	M6410L2031	M7410E1028
VDE25B6.3M	M6410C2031	M6410L2031	M7410E1028
VDE32B16M	M6410C2031	M6410L2031	M7410E1028
VDE40B25M	M6410C2031	M6410L2031	M7410E1028
VXE25B10MFS	M6410C2031	M6410L2031	M7410E1028
VXE25B4.0MFS	M6410C2031	M6410L2031	M7410E1028
VXE25B6.3MFS	M6410C2031	M6410L2031	M7410E1028
VXE32B16MFS	M6410C2031	M6410L2031	M7410E1028
VXE40B25MFS	M6410C2031	M6410L2031	M7410E1028
XE15B2.5	ML6420A3007	ML6420A3015	ML7420A6025
XE15B4.0	ML6420A3007	ML6420A3015	ML7420A6025
XE20B6.3	ML6420A3007	ML6420A3015	ML7420A6025
XE25B10	ML6420A3007	ML6420A3015	ML7420A6025
XE32B16	ML6420A3007	ML6420A3015	ML7420A6025
XE40B25	ML6420A3007	ML6420A3015	ML7420A6025
XE50B40	ML6420A3007	ML6420A3015	ML7420A6025
XF100A140	ML6421B3004	ML6421B3012	ML7421B3003
XF100B160	ML6421B3004	ML6421B3012	ML7421B3003
XF100B160RA	ML6421B3004	ML6421B3012	ML7421B3003
XF125A220	ML6421B3004	ML6421B3012	ML7421B3003
XF125B250	ML6421B3004	ML6421B3012	ML7421B3003
XF125B250RA	ML6421B3004	ML6421B3012	ML7421B3003
XF150A310	ML6421B3004	ML6421B3012	ML7421B3003
XF150B360	ML6421B3004	ML6421B3012	ML7421B3003
XF150B360RA	ML6421B3004	ML6421B3012	ML7421B3003
XF15A2.5	ML6420A3007	ML6420A3015	ML7420A6025
XF15A4.0	ML6420A3007	ML6420A3015	ML7420A6025
XF15B2.5	ML6420A3007	ML6420A3015	ML7420A6025
XF15B4.0	ML6420A3007	ML6420A3015	ML7420A6025
XF20A6.3	ML6420A3007	ML6420A3015	ML7420A6025
XF20B6.3	ML6420A3007	ML6420A3015	ML7420A6025
XF25A10	ML6420A3007	ML6420A3015	ML7420A6025
XF25B10	ML6420A3007	ML6420A3015	ML7420A6025
XF32A16	ML6420A3007	ML6420A3015	ML7420A6025
XF32B16	ML6420A3007	ML6420A3015	ML7420A6025
XF40A25	ML6420A3007	ML6420A3015	ML7420A6025
XF40B25	ML6420A3007	ML6420A3015	ML7420A6025
XF50A40	ML6420A3007	ML6420A3015	ML7420A6025
XF50B40	ML6420A3007	ML6420A3015	ML7420A6025
XF65A63	ML6420A3007	ML6420A3015	ML7420A6025
XF65B63	ML6420A3007	ML6420A3015	ML7420A6025
XF80A100	ML6420A3007	ML6420A3015	ML7420A6025
XF80B100	ML6420A3007	ML6420A3015	ML7420A6025
XI15B2.5	ML6420A3007	ML6420A3015	ML7420A6025
XI15B4.0	ML6420A3007	ML6420A3015	ML7420A6025
XI20B6.3	ML6420A3007	ML6420A3015	ML7420A6025
XI25B10	ML6420A3007	ML6420A3015	ML7420A6025
XI32B16	ML6420A3007	ML6420A3015	ML7420A6025
XI40B25	ML6420A3007	ML6420A3015	ML7420A6025
XI50B40	ML6420A3007	ML6420A3015	ML7420A6025
ZR125FA	M6061A1047	M6061L1043	
ZR150FA	M6061A1047	M6061L1043	
ZR200FA	M6061A1047	M6061L1043	
ZR20MA	M6061A1021	M6061L1027	M7061E1020
ZR25MA	M6061A1021	M6061L1027	M7061E1020
ZR32MA	M6061A1021	M6061L1027	M7061E1020
ZR40FA	M6061A1021	M6061L1027	M7061E1020
ZR40MA	M6061A1021	M6061L1027	M7061E1020
ZR50FA	M6061A1021	M6061L1027	M7061E1020
ZR65FA	M6061A1021	M6061L1027	M7061E1020
ZR80FA	M6061A1047	M6061L1043	

12.04 - ÍNDICE GENERAL ALFANUMÉRICO

12.04 - ÍNDICE GERAL ALFANUMÉRICO

ARTÍCULO ARTIGOS	€ €	PÁG. PÁG.	ARTÍCULO ARTIGOS	€ €	PÁG. PÁG.	ARTÍCULO ARTIGOS	€ €	PÁG. PÁG.	ARTÍCULO ARTIGOS	€ €	PÁG. PÁG.
075041061	69,10	163	ASV-CS-25-D-F	21,30	42	D05FA-11/4T	81,40	158	D15S-150A	6.890,00	12
0900747	3,90	160	ASV-CS-25-D-F2	13,80	35	D05FS-1/2A	89,40	6	D15S-200A	11.071,00	12
0900748	3,90	160	ASV-CS-32-I-F	28,60	44	D05FS-1/2EF	74,60	6	D15S-50A	1.131,00	12
0901515	23,40	159	ASV-CS-32-O-F	35,40	42	D05FS-11/2A	346,00	6	D15S-65A	1.280,00	12
0901516	36,60	159	ASV-CS-40-I-F	39,20	44	D05FS-11/4A	201,00	6	D15S-80A	1.660,00	12
0901518	68,90	159	ASV-CS-40-O-F	80,70	42	D05FS-1A	129,10	6	D15SH-100B	4.588,00	12
0903127	1,20	157	ASV-CS-50-I-F	60,80	44	D05FS-1EF	99,30	6	D15SH-50B	1.635,00	12
0903128	1,30	157	ASVC-CS-25-O-F	10,50	133	D05FS-2A	396,00	6	D15SH-65B	2.573,00	12
0903890	134,70	159	ATC928G3027	333,00	152	D05FS-3/4A	101,30	6	D15SH-80B	3.365,00	12
0904139	3.347,00	158	ATF500DHW	148,10	92	D05FS-3/4EF	87,00	6	D15SN-100A	3.044,00	12
0904140	160,00	158	ATF600	56,80	92	D05FT-1/2A	103,90	8	D15SN-50A	2.152,00	12
0904175	538,00	158	ATF700	27,00	92	D05FT-11/2A	424,00	8	D15SN-65A	2.530,00	12
0904176	82,70	158	ATF800	63,90	92	D05FT-11/4A	287,00	8	D15SN-80A	2.812,00	12
0904220	1.167,00	158	ATP921R3118	355,00	90,95	D05FT-1A	175,00	8	D15S-SET-OT	1.166,00	158
0904221	124,70	158	AVS90	36,60	93,100,150	D05FT-2A	497,00	8	D16-15A	770,00	13
2074900	7,70	160	AVS91	28,10	93	D05FT-3/4A	136,30	8	D16-20A	898,00	13
2159400	8,30	160	AZ3.1	77,40	14	D06F-1/2A	123,80	9	D16-25A	1.139,00	13
272868/U	81,30	152				D06F-1/2AM	131,10	9	D16-32A	1.408,00	13
43191679-007	143,20	49	B			D06F-11/2A	451,00	9	D16-40A	1.503,00	13
43191679-008	223,00	49	BA195-1/2A	279,00	28	D06F-11/2AM	462,00	9	D22-1/2A	154,00	11
43191679-011	212,00	48	BA295I-1/2A	2.492,00	29	D06F-11/4A	258,00	9	D22-1/4A	128,00	11
43191680-002	248,00	49,50	BA295I-11/2A	4.314,00	29	D06F-11/4AM	269,00	9	D22-11/2A	750,00	11
43191680-005	227,00	48	BA295I-11/4A	3.503,00	29	D06F-1A	169,00	9	D22-11/4A	500,00	11
43191680-205	212,00	50	BA295I-1A	2.943,00	29	D06F-1AM	176,00	9	D22-1A	362,00	11
50046096-001	47,82	108	BA295I-2A	4.873,00	29	D06F-2A	518,00	9	D22-2A	857,00	11
5622100	134,80	162	BA295I-3/4A	2.746,00	29	D06F-2AM	526,00	9	D22-3/4A	226,00	11
			BA295S-1/2A	420,00	28	D06F-3/4A	128,70	9	D22-3/8A	128,00	11
			BA295S-11/2A	1.096,00	28	D06F-3/4AM	136,30	9	DDS76-1	640,00	19,20,21
			BA295S-11/4A	758,00	28	D06FA-1/2	52,00	158	DDS76-1/2	640,00	19,20
			BA295S-1A	557,00	28	D06FA-11/2	91,70	158	DDS76-11/2	640,00	19,20
			BA295S-2A	1.149,00	28	D06FA-1B	71,70	158	DE15B0.63	225,00	43
			BA295S-3/4A	446,00	28	D06FH-1/2B	242,00	11	DE15B1.0	225,00	43
			BA298I-100FA	6.426,00	30	D06FH-11/2B	933,00	11	DE15B1.6	225,00	43
			BA298I-150FA	11.265,00	30	D06FH-11/4B	489,00	11	DE15B2.5	225,00	43
			BA298I-65FA	6.363,00	30	D06FH-1B	315,00	11	DE15B4.0	225,00	43
			BA298I-80FA	6.527,00	30	D06FH-2B	967,00	11	DE20B6.3	253,00	43
			BA300-100A	3.634,00	29	D06FH-3/4B	272,00	11	DE25B10	269,00	43
			BA300-150A	5.529,00	29	D06FI-1/2A	320,00	10	DE32B16	320,00	43
			BA300-200A	10.842,00	29	D06FI-1/2B	369,00	10	DE40B25	387,00	43
			BA300-65A	2.082,00	29	D06FI-11/2A	791,00	10	DE50B40	502,00	43
			BA300-80A	2.206,00	29	D06FI-11/2B	967,00	10	DF100B160CI	1.788,00	45
			BDR91A1000	99,00	92,101	D06FI-11/4A	591,00	10	DF125B250CI	3.033,00	45
			BDR91T1004	157,00	93,95	D06FI-11/4B	680,00	10	DF150B360CI	3.830,00	45
						D06FI-1A	456,00	10	DF15B1.0CI	454,00	45
						D06FI-1B	549,00	10	DF15B1.6CI	454,00	45
						D06FI-2A	1.032,00	10	DF15B2.5CI	454,00	45
						D06FI-2B	1.271,00	10	DF15B4.0CI	454,00	45
						D06FI-3/4A	365,00	10	DF20B4.0CI	464,00	45
						D06FI-3/4B	422,00	10	DF20B6.3CI	464,00	45
						D06FN-1/2B	406,00	11	DF25B10CI	494,00	45
						D06FN-11/2B	1.450,00	11	DF32B16CI	652,00	45
						D06FN-11/4B	930,00	11	DF40B25CI	729,00	45
						D06FN-1B	548,00	11	DF50B40CI	935,00	45
						D06FN-2B	1.701,00	11	DF65B63CI	1.095,00	45
						D06FN-3/4B	455,00	11	DF80B100CI	1.363,00	45
						D06FNA-1	56,50	158	DH300-100A	4.096,00	15
						D06FNA-1/2	35,60	158	DH300-150A	7.551,00	15
						D06FNA-11/2	135,30	158	DH300-200A	11.037,00	15
						D06FR-1A	76,20	159	DH300-50A	2.878,00	15
						D15S-100A	1.972,00	12	DH300-65A	3.257,00	15

12.04 - ÍNDICE GENERAL ALFANUMÉRICO

12.04 - ÍNDICE GERAL ALFANUMÉRICO

APÉNDICE
APÉNDICE

ARTÍCULO ARTIGOS	€ €	PÁG. PÁG.	ARTÍCULO ARTIGOS	€ €	PÁG. PÁG.	ARTÍCULO ARTIGOS	€ €	PÁG. PÁG.	ARTÍCULO ARTIGOS	€ €	PÁG. PÁG.
DH300-80A	3.776,00	15	ES05F-1/2A	10,30	157	EW1711AC9100	2.160,00	127	EWA171C-MBUS	89,00	127
DI15B0.63	222,00	43	ES06F-1/2A	7,10	157	EW1711AC9200	4.168,00	127	EWA171C-PO	89,00	127
DI15B1.0	222,00	43	ES06F-11/2A	18,60	157	EW3701AP4900	553,00	124	EWA3001798	513,00	124
DI15B1.6	222,00	43	ES06F-1B	13,80	157	EW3701AP5000	712,00	124	EWA3001799	1.042,00	128
DI15B2.5	222,00	43	ES78TS-065A	1.339,00	157	EW3701AP5600	727,00	124	EWA3002679	243,00	125
DI15B4.0	222,00	43	ES78TS-065B	1.339,00	157	EW3701AP6500	909,00	124	EWA3002680	105,20	125
DI20B6.3	217,00	46	ES78TS-065C	1.339,00	157	EW3701AP7300	1.014,00	124	EWA3002681	136,80	125
DI25B10	258,00	43	ES78TS-065D	1.339,00	157	EW3701AP8100	1.077,00	124	EWA3002682	204,00	125
DI32B16	286,00	43	ES78TS-065F	1.339,00	157	EW3701AP8500	1.572,00	124	EWA3002684	34,50	120,123,125
DI40B25	336,00	43	ES78TS-080A	1.369,00	157	EW3701AP8900	1.688,00	124	EWA3002685	43,20	123,125
DI50B40	405,00	43	ES78TS-080B	1.369,00	157	EW3701AP9100	2.500,00	124	EWA3004406	53,60	123,125
DR100GFLA	677,00	40	ES78TS-080C	1.369,00	157	EW3701AP9203	3.743,00	124	EWA3004407	87,20	123,125
DR125GFLA	1.234,00	40	ES78TS-080D	1.369,00	157	EW5001CD0010	293,00	124	EWA3022071	76,40	122
DR150GFLA	2.248,00	40	ES78TS-080F	1.369,00	157	EW5001CD0100	293,00	124	EWA3022073	80,10	122
DR200GFLA	2.847,00	40	ES78TS-100A	2.006,00	157	EW5001CD1000	293,00	124	EWA3022074	59,10	122
DR200GFLA1	2.182,00	40	ES78TS-100B	2.006,00	157	EW5001CDZ	293,00	124	EWA3022075	80,10	122
DR20GMLA	124,10	40	ES78TS-100C	2.006,00	157	EW535M5777	1.525,00	128	EWA3022103	102,20	124
DR25GMLA	128,50	40	ES78TS-100D	2.006,00	157	EW535M5780	2.382,00	128	EWA500C-MBUS	108,60	124
DR300-100A	4.329,00	13	ES78TS-100F	2.006,00	157	EW535M5781	2.270,00	128	EWA500C-PIPO	43,40	124
DR300-150A	7.214,00	13	ESD05FS	22,60	157	EW535M5782	2.685,00	128	EWA500C-PO	39,30	124
DR300-200A	10.659,00	13	EW1050AP1200	60,60	126	EW535M5783	3.097,00	128	EWA500C-RS485	102,50	124
DR300-250A	17.763,00	13	EW1050AP2000	63,90	126	EW6001BK0100	257,00	120	EWA500P-230V	73,60	124
DR300-50A	2.902,00	13	EW1051AP1200	61,40	126	EW6001BK1200	257,00	120	EWP500-XPRT	190,00	124
DR300-65A	3.273,00	13	EW1051AP2000	63,90	126	EW6001BK2000	268,00	120	EXF125-A	687,00	14
DR300-80A	3.902,00	13	EW1100AC0600	32,30	126	EW7011CF0155C	270,00	120			
DR32GMLA	153,00	40	EW1100AC1100	32,30	126	EW7011CF1255C	270,00	120			
DR40GFLA	277,00	40	EW1100AC1200	32,30	126	EW7011CF2055C	285,00	120			
DR40GMLA	171,00	40	EW1100AC1400	34,10	126	EW7730A1200	351,00	122	F42006606 001	1,20	152
DR50GFLA	334,00	40	EW1100AC2000	35,70	126	EW7730A2000	367,00	122	F42007110 001	8,40	152
DR65GFLA	373,00	40	EW1100CC2800	200,00	126	EW7730A3600	686,00	122	F42010972 001	73,90	86,99
DR80GFLA	558,00	40	EW1100CC3900	207,00	126	EW7730A4000	898,00	122	F74CS-1/2AA	264,00	18
DT40BT22	59,00	101	EW1100CC4600	242,00	126	EW7730A4600	979,00	122	F74CS-1/2AC	264,00	18
DT40GT21	59,00	101	EW1101AC0600	33,20	126	EW7730A4800	1.142,00	122	F74CS-1/2AD	264,00	18
DT40WT20	59,00	101	EW1101AC1100	33,20	126	EW7730A5200	1.346,00	122	F74CS-11/2LFAA	803,00	18
DT41SPMBT32	70,00	101	EW1101AC1200	33,20	126	EW7730A6000	1.795,00	122	F74CS-11/4AA	305,00	18
DT41SPMG31	70,00	101	EW1101AC1400	41,50	126	EW7730A7000	2.122,00	122	F74CS-11/4AC	305,00	18
DT41SPMWT30	70,00	95, 101, 106	EW1101AC2000	41,50	126	EW7730A7800	2.693,00	122	F74CS-11/4AD	305,00	18
DTS42BRFST22	79,00	95, 101, 106	EW1101CC2800	217,00	126	EW7731A1200	410,00	122	F74CS-1AA	292,00	18
DTS42GRFST21	79,00	95, 101, 106	EW1101CC3900	220,00	126	EW7731A2000	424,00	122	F74CS-1AC	292,00	18
DTS42WRFST20	79,00	93, 95	EW1101CC4600	245,00	126	EW7731A3600	775,00	122	F74CS-1AD	292,00	18
DU144A1001	36,70	67	EW1500AF1255C	86,50	121	EW7731A4000	963,00	122	F74CS-2LFAA	837,00	18
DU144A1002	48,10	67	EW1500AF2055C	97,50	121	EW7731A4600	1.061,00	122	F74CS-3/4AA	277,00	18
DU145-3/4A	87,00	67	EW1501AF1255C	89,10	121	EW7731A4800	1.183,00	122	F74CS-3/4AC	277,00	18
DU145-3/4E	71,20	67	EW1501AF2055C	101,20	121	EW7731A5200	1.469,00	122	F74CS-3/4AD	277,00	18
DU146-11/4A	275,00	69	EW1710AC5000	426,00	127	EW7731A6000	1.877,00	122	F76S-1/2AA	398,00	19
DU146-3/4A	147,20	69	EW1710AC5600	493,00	127	EW7731A7000	2.203,00	122	F76S-1/2AAM	599,00	20
			EW1710AC6500	552,00	127	EW7731A7800	2.774,00	122	F76S-1/2AB	398,00	19
			EW1710AC7300	687,00	127	EWA087HY003	20,50	120,123	F76S-1/2AC	398,00	19
			EW1710AC8100	729,00	127	EWA087HY004	13,90	120,123	F76S-1/2ACM	599,00	20
			EW1710AC8500	1.140,00	127	EWA087HY005	19,10	120,123	F76S-1/2AD	398,00	19
E121-1/2A	10,20	63	EW1710AC8900	1.259,00	127	EWA087HY006	27,80	123	F76S-11/2AA	665,00	19
E121-3/8A	8,70	63	EW1710AC9100	1.744,00	127	EWA110C1520-MBUS	62,80	127	F76S-11/2AAM	942,00	20
E121S-1/2A	24,80	63	EW1710AC9200	3.839,00	127	EWA110C1520-PO	62,80	127	F76S-11/2AB	665,00	19
E121S-3/8A	22,60	63	EW1711AC5000	577,00	127	EWA110C2540-MBUS	89,00	127	F76S-11/2AC	665,00	19
E125S-1/2A	64,60	63	EW1711AC5600	669,00	127	EWA110C2540-PO	89,00	127	F76S-11/2ACM	942,00	20
E125S-3/8A	54,50	63	EW1711AC6500	784,00	127	EWA1500035	8,20	120,121,123,126	F76S-11/2AD	665,00	19
E53205C-HW	49,40	118	EW1711AC7300	895,00	127	EWA1500042	13,80	120,121,123,126	F76S-11/4AA	490,00	19
E53205S-HW	49,40	118	EW1711AC8100	959,00	127	EWA1500062	26,10	123,126	F76S-11/4AAM	730,00	20
EA122-AA	23,80	63	EW1711AC8500	1.579,00	127	EWA1500067	36,70	126	F76S-11/4AB	490,00	19
EA122-BA	23,80	63	EW1711AC8900	1.852,00	127	EWA1500072	53,00	123,126	F76S-11/4AC	490,00	19
EE046-T11	195,00	95									

F



12.04 - ÍNDICE GENERAL ALFANUMÉRICO

12.04 - ÍNDICE GERAL ALFANUMÉRICO

ARTÍCULO ARTIGOS	€ €	PÁG. PÁG.	ARTÍCULO ARTIGOS	€ €	PÁG. PÁG.	ARTÍCULO ARTIGOS	€ €	PÁG. PÁG.	ARTÍCULO ARTIGOS	€ €	PÁG. PÁG.
F76S-11/4ACM	730,00	20	FF06-11/4AA	122,70	17	H			M38K-A16	27,00	159
F76S-11/4AD	490,00	19	FF06-11/4AAM	220,00	17	H100-1/2A	32,90	142	M38K-A25	27,00	159
F76S-1AA	439,00	19	FF06-1AA	110,60	17	HAV20	192,00	37	M39M-A04	25,80	160
F76S-1AAM	665,00	20	FF06-1AAM	215,00	17	HAV25	207,00	37	M39M-A10	25,60	160
F76S-1AB	439,00	19	FF06-1EA	105,70	17	HAV32	250,00	37	M39M-A16	28,30	160
F76S-1AC	439,00	19	FF06-3/4AA	90,50	17	HCA1VEL	11,20	136	M4410C4000	41,10	136
F76S-1ACM	665,00	20	FF06-3/4AAM	186,00	17	HCAI-K001-001	8,50	119	M4410C4500	41,10	136
F76S-1AD	439,00	19	FF06-3/4EA	87,70	17	HCAI-K001-002	22,40	119	M4410C4540	42,10	136
F76S-2AA	730,00	19	FIG1/2CS10	2,00	142	HCAI-K001-004	6,90	119	M4410E1510	118,50	136
F76S-2AAM	1.061,00	20	FIG1/2CS12	2,00	142	HCAI-K002-001	6,30	119	M4410K1515	118,50	136
F76S-2AB	730,00	19	FIG1/2CS14	2,00	142	HCAI-K004-001	6,20	119	M4410L4000	41,10	136
F76S-2AC	730,00	19	FIG1/2CS15	2,00	142	HCAI-K010-001	38,10	119	M4410L4500	41,10	136
F76S-2ACM	1.061,00	20	FIG1/2CS16	2,00	142	HCAI-K010-005	4,20	119	M4410L4540	42,10	136
F76S-2AD	730,00	19	FIG1/2M16X2	5,90	142	HCAI-K010-0P2	7,00	119	M44-MOD-1M/U	8,60	136
F76S-3/4AA	424,00	19	FIG3/4CS22	4,00	142	HCAI-K010-0S2	42,10	118	M5410C1001	83,90	36
F76S-3/4AAM	604,00	20	FIG3/8CS10	5,90	142	HCAI-K010-0S5	56,50	118	M5410L1001	97,00	36
F76S-3/4AB	424,00	19	FIG3/8CS12	5,90	142	HCAI-K010-0S5	56,50	118	M6061A1013	270,00	41
F76S-3/4AC	424,00	19	FK06-1/2AA	170,00	22	HCAI-K010-0S5	56,50	118	M6061A1021	371,00	41
F76S-3/4ACM	604,00	20	FK06-11/4AA	265,00	22	HCC100M2022	383,00	94	M6061A1039	388,00	41
F76S-3/4AD	424,00	19	FK06-1AA	211,00	22	HCF82	123,30	93	M6061A1047	417,00	41
F78TS-100FA	3.859,00	21	FK06-3/4AA	192,00	22	HR10R	38,00	100,150	M6061L1019	272,00	41
F78TS-100FB	3.859,00	21	FK09S-1/2AA	653,00	23	HR35R	49,95	100,150	M6061L1027	339,00	41
F78TS-100FC	3.859,00	21	FK09S-11/2AA	1.607,00	23	HR90WE	93,10	100,150	M6061L1035	343,00	41
F78TS-100FD	3.859,00	21	FK09S-11/4AA	901,00	23	HR91	81,00	91,93	M6061L1043	374,00	41
F78TS-65FA	2.794,00	21	FK09S-1AA	828,00	23	HR914	292,00	91	M6063A1003	263,00	163
F78TS-65FB	2.794,00	21	FK09S-2AA	1.671,00	23	HR924WE	371,00	91	M6063A4007	288,00	163
F78TS-65FC	2.794,00	21	FK09S-3/4AA	666,00	23	HR92WE	105,60	91	M6063L1009	265,00	163
F78TS-65FD	2.794,00	21	FK74CS-1/2AA	348,00	22	HS10S-1/2AA	733,00	23	M6063L4003	288,00	163
F78TS-80FA	3.325,00	21	FK74CS-11/2LFAA	1.055,00	22	HS10S-11/2AA	1.793,00	23	M6410C2023	163,00	36
F78TS-80FB	3.325,00	21	FK74CS-11/4AA	424,00	22	HS10S-11/4AA	1.059,00	23	M6410C2031	165,00	36
F78TS-80FC	3.325,00	21	FK74CS-1AA	395,00	22	HS10S-1AA	961,00	23	M6410C4029	220,00	36
F78TS-80FD	3.325,00	21	FK74CS-2LFAA	1.180,00	22	HS10S-2AA	1.884,00	23	M6410C4037	283,00	36
FE63/4CS10	4,20	139	FK74CS-3/4AA	358,00	22	HS10S-3/4AA	773,00	23	M6410L2023	185,00	36
FE63/4CS12	4,20	139	FKA0001	9,50	119	K			M6410L2031	209,00	36
FE63/4CS14	4,20	139	FKA0005	2,30	119	KB191-3/4	35,40	60	M6410L4029	297,00	36
FE63/4CS15	4,20	139	FKA0009	3,20	119	KF06-1/2A	69,20	157,161	M6410L4037	350,00	36
FE63/4CS16	4,20	139	FKK0037	0,50	119	KF06-1A	74,10	157,161	M6410L7006	271,00	36
FE63/4CS18	4,20	139	FKT0011	0,10	119	KF11S-11/2A	411,00	160	M7061E1012	676,00	41
FE63/4P12X1.1	5,20	139	FKT0018	1,30	119	KF11S-1A	264,00	160	M7061E1020	670,00	41
FE63/4P16X1.5	5,20	139	FKT0019	2,10	119	KF11SB-2A	356,00	161	M7410A1001	137,80	36
FE63/4PM14X2	5,20	139	FKT0020	2,10	119	KF74-1A	215,00	161	M7410C1007	137,90	36
FE63/4PM16X2	5,20	139	FNM0005	0,10	119	KF74CS-1A	186,00	161	M7410C1015	144,00	36
FE63/4PM16X2.2	5,20	139	FNR0004	0,10	119	KH11S-1A	68,10	161	M7410E1002	312,00	36
FE63/4PM17X2	6,70	139	FR124-3/4A	67,60	59	KITROUND2Z	455,00	105	M7410E1028	318,00	36
FE63/4PM18X2	5,20	139	FS100V	10,10	149,154	KITT4R2Z	412,00	105	M7410E5001	238,00	36
FE63/4PM20X2	5,20	139	FT09RS-11/2A	522,00	160	KITT6R2Z	518,00	105	M74CS-A16	26,60	159
FEM24C12	9,10	145	FT09RS-1A	314,00	160	L			MB2-230SN2-L-PICV	465,00	116
FEM24C15	9,10	145	FY30-1/2A	32,90	24	LF-MF	50,30	108	M76K-A16	36,20	160
FEM24M14X2	9,30	145	FY30-11/2A	124,10	24	M			ML6420A3007	647,00	48
FEM24M16X2	9,30	145	FY30-11/4A	87,30	24	M07M-A10	20,50	159	ML6420A3015	647,00	48
FEM24M18X2	9,30	145	FY30-1A	57,80	24	M07M-A16	20,50	159	ML6420A3023	671,00	48
FEM24M20X2	9,30	145	FY30-2A	218,00	24	M07M-A25	20,50	159	ML6420A3031	671,00	48
FEM24P12X1.1	7,90	145	FY30-3/4A	42,80	24	M07M-A4	20,50	159	ML6420A3072	421,00	48
FEM24P14X2	7,90	145	FY30-3/8A	30,20	24	M38K-A10	27,00	159	ML6421A3005	987,00	49
FEM24P16X1.5	7,90	145	G						ML6421A3013	1.111,00	49
FEM24P16X2	7,90	145	G194-B	244,00	14				ML6421B3004	1.037,00	49
FEM24P18X2	7,90	145							ML6421B3012	1.114,00	49
FF06-1/2AA	82,70	17							ML6425A3006	1.069,00	48
FF06-1/2AAM	161,00	17							ML6425A3014	1.069,00	48
FF06-1/2EA	80,80	17							ML6425B3005	1.069,00	48

12.04 - ÍNDICE GENERAL ALFANUMÉRICO

12.04 - ÍNDICE GERAL ALFANUMÉRICO

ARTÍCULO ARTIGOS	€ €	PÁG. PÁG.	ARTÍCULO ARTIGOS	€ €	PÁG. PÁG.	ARTÍCULO ARTIGOS	€ €	PÁG. PÁG.	ARTÍCULO ARTIGOS	€ €	PÁG. PÁG.
T6590B1000	163,00	108	TS131K-3/4S	46,50	56	V2082RSL15A	59,00	143	V5000Y0065	381,00	75
T6H600WF1003	189,00	86	TS131TWG-3/4A	122,30	56	V2083DSL15A	55,20	143	V5000Y0080	824,00	75
T6H600WF1015	189,00	86	TS131TWG-3/4B	126,60	56	V2083ESL15A	55,20	143	V5001PY1015	218,00	73
T6H700RW4011	226,00	86				V2083LSL15A	59,00	143	V5001PY1020	263,00	73
T6H700RW5001	160,00	86, 105				V2083RSL15A	59,00	143	V5001PY1025	296,00	73
T7001	22,40	149				V2100API10	31,20	143	V5001PY1032	395,00	73
T700120	56,50	149				V2100API15	31,70	143	V5001PY1040	465,00	73
T7001B3	26,30	149				V2100DPH10	29,10	146	V5001PY1050	523,00	73
T87M2036	100,10	94, 102, 106				V2100DPH15	30,30	146	V5001PY2015	218,00	73
T87RF2041	125,70	93, 95				V2100DPI20	35,80	146	V5001PY2020	263,00	73
TA2080A001	4,60	149, 154				V2100EPI10	27,00	146	V5001PY2025	296,00	73
TA3000C019	5,60	148, 154				V2100EPI15	27,50	146	V5001PY2032	395,00	73
TA6900A001	4,90	148, 154				V2100EPI20	31,90	146	V5001PY2040	465,00	73
TF223AD/U	231,00	112				V2100LPI10	38,40	146	V5001PY2050	523,00	73
TF228AD/U	181,00	112				V2100LPI15	38,40	146	V5001SY2015	58,10	73
TF228WN-C	92,00	109				V2100RP110	38,40	146	V5001SY2020	66,40	73
TF228WNM/U	147,90	111				V2100RP115	38,40	146	V5001SY2025	80,80	73
TF243DN-S/U	134,80	110				V2420D0010	12,90	146	V5001SY2032	142,10	73
TF243WN-S/U	121,70	110				V2420D0015	13,80	146	V5001SY2040	159,00	73
TF428AD/U	196,00	112				V2420D0020	20,70	142	V5001SY2050	261,00	73
TF428DN/U	146,90	110				V2420E0010	12,90	142	V5003FY10150412	110,50	72
TF428DN-RSBS_U	138,00	109				V2420E0015	13,80	142	V5003FY10150609	110,50	72
TF428DN-RSS_U	138,00	109				V2420E0020	18,60	142	V5003FY10150825	110,50	72
TF428WN/U	129,00	110				V2427D0010	16,20	142	V5003FY10200412	123,70	72
TF428WNM/U	181,00	111				V2427D0015	10,80	142	V5003FY10200609	123,70	72
TF428WN-RSBS_U	121,70	109				V2427E0015	10,80	139	V5003FY10200825	123,70	72
TF428WN-RSS_U	121,70	109				V2437D0015	11,60	139	V5003FY10250412	150,00	72
TFDC	23,70	112				V2437E0010	19,30	139	V5003FY10250609	150,00	72
TFDNP/U	115,10	113				V2437E0015	11,60	139	V5003FY10250825	150,00	72
TFWNAP/U	98,50	113				V2481D0015A	52,50	144	V5003FY10265020	227,00	72
TG510A1001/U	37,00	103				V2481E0015A	52,50	144	V5003FY10325020	243,00	72
TG511A1000/U	37,70	103				V2481L0015A	58,90	144	V5003FY10401610	512,00	72
TG512A1009/U	37,70	103				V2481R0015A	58,90	144	V5003FY10501610	583,00	72
TH07K	20,20	66				V2482D0015A	52,50	144	V5003FY20150615	123,50	72
TH428WPN-C	92,00	98				V2482E0015A	52,50	144	V5003FY20150896	123,50	72
TKA295	3.377,00	30				V2482L0015A	58,90	144	V5003FY20151270	123,50	72
TM200-3/4A	138,50	60				V2482R0015A	58,90	144	V5003FY20200615	123,70	72
TM200SOLAR-3/4A	167,00	60				V2483D0015A	52,50	144	V5003FY20200896	123,70	72
TM300SOLAR-3/4A	194,00	60				V2483E0015A	52,50	144	V5003FY20201270	123,70	72
TM3400.912	477,00	61				V2483L0015A	58,90	144	V5003FY20250615	150,00	72
TM3400.916	477,00	61				V2483R0015A	58,90	144	V5003FY20250896	150,00	72
TM3400.922	755,00	61				V2511A001	21,00	144	V5003FY20251270	150,00	72
TM3400.926	755,00	61				V2511A002	CONSULTAR	70	V5006TF1050	2.008,00	71
TM3400.932	804,00	61				V2511A009	CONSULTAR	70	V5006TF1065	2.446,00	71
TM3400.936	804,00	61				V2511A010	CONSULTAR	70	V5006TF1080	2.870,00	71
TM3400.942	896,00	61				V4043H1114/U	114,60	131	V5006TF1100	5.501,00	71
TM3400.946	896,00	61				V4043H1122/U	114,60	131	V5006TF1125	7.764,00	71
TM3400.952	1.372,00	61				V4043H1130/U	114,60	131	V5006TF1150	7.965,00	71
TM3400.956	1.372,00	61				V4044C1189/U	115,90	131	V5006TY10150150	144,00	71
TM3400.962	1.580,00	61				V4044C1312/U	115,90	131	V5006TY10150600	144,00	71
TM3400.966	1.580,00	61				V4044C1452/U	115,90	131	V5006TY10150780	152,00	71
TM3410.605	4.848,00	61				V4044F1000/U	127,60	131	V5006TY10201000	155,00	71
TM3410.608	4.848,00	61				V4044F1034/U	127,60	131	V5006TY10201500	174,00	71
TM3410.805	5.660,00	61				V5000Y0010	56,40	75	V5006TY10202200	243,00	71
TM3410.808	5.660,00	61				V5000Y0015	30,60	75	V5006TY10202700	258,00	71
TM50-1/2A	117,10	60				V5000Y0020	35,40	75	V5006TY10251500	182,00	71
TM50-1/2E	98,30	60				V5000Y0025	43,20	75	V5006TY10252200	246,00	71
TM50SOLAR-1/2E	118,20	60				V5000Y0032	79,10	75	V5006TY10252700	265,00	71
TS131-3/4A	119,70	56				V5000Y0040	86,10	75	V5006TY10322700	294,00	71
TS131-3/4B	144,90	56				V5000Y0050	165,00	75	V5006TY10323000	309,00	71

12.04 - ÍNDICE GENERAL ALFANUMÉRICO

APÉNDICE
APÉNDICE

12.04 - ÍNDICE GERAL ALFANUMÉRICO

ARTÍCULO	€	PÁG.	ARTÍCULO	€	PÁG.	ARTÍCULO	€	PÁG.	ARTÍCULO	€	PÁG.
ARTIGOS	€	PÁG.	ARTIGOS	€	PÁG.	ARTIGOS	€	PÁG.	ARTIGOS	€	PÁG.
V5006TY10326000	792,00	71	V60010100	138,60	39	VCZAF1000/U	93,50	153	VST06-1/2A	10,50	162
V5006TY10409000	763,00	71	V60010125	305,00	39	VCZAF1100/U	95,00	153	VST06-1/2B	11,10	162
V5006TY10501200	830,00	71	V60010150	554,00	39	VCZAH1000/U	96,80	153	VST06-11/2A	48,70	162
V5006TY10501700	1.691,00	71	V60010200	784,00	39	VCZAJ1000/U	93,50	153	VST06-11/2B	120,50	162
V5007TZ10150350	102,70	70	V60010250	889,00	39	VCZAJ1100/U	95,00	153	VST06-11/4A	28,80	162
V5007TZ10151400	107,30	70	V60010300	1.136,00	39	VCZAP1000/U	93,50	153	VST06-11/4B	36,80	162
V5007TZ10201000	112,50	70	V60010400	1.692,00	39	VCZAP1100/U	95,00	153	VST06-1A	23,80	162
V5007TZ10202000	118,80	70	V60011125	187,00	39	VCZME6000/U	91,80	153	VST06-1B	32,20	162
V5007TZ10252000	131,30	70	V60011150	223,00	39	VCZME6100/U	95,00	153	VST06-2A	62,40	162
V5007TZ10252700	163,00	70	V60011200	387,00	39	VCZMG6000/U	96,10	153	VST06-2B	96,90	162
V5007TZ10324000	495,00	70	V60011250	583,00	39	VCZMH6000/U	96,10	153	VST06-3/4A	14,30	162
V5007TZ10407500	545,00	70	V6001A01	82,40	39	VCZMH6100/U	95,00	153	VST06-3/4B	14,30	162
V5007TZ105012000	611,00	70	V6001A02	104,40	39	VCZMP6000/U	96,10	153	VWS02Y015E	245,00	78
V5007TZ20150350	87,70	70	V70001065	1.845,00	74	VCZMP6100/U	95,00	153	VWS02Y020E	255,00	78
V5007TZ20151400	89,30	70	V70001080	1.983,00	74	VCZMQ6000/U	96,10	153	VWS02Y025E	265,00	78
V5007TZ20201000	90,70	70	V70001100	2.182,00	74	VCZMU6000/U	119,00	153	VWS02Y032E	388,00	78
V5007TZ20202000	91,70	70	V70001125	3.195,00	74	VCZZ1000/U	38,00	153	VXE15B0.25M	42,20	33
V5007TZ20252000	105,70	70	V70001150	4.882,00	74	VCZZ1100/U	38,00	153	VXE15B0.4M	42,20	33
V5007TZ20252700	106,80	70	V70002065	1.890,00	74	VCZZ6000/U	44,20	153	VXE15B0.63M	42,20	33
V5010Y0010	50,90	68	V70002080	2.060,00	74	VCZZ6100/U	44,20	153	VXE15B1.0M	42,20	33
V5010Y0015	53,00	68	V70002100	2.259,00	74	VDE15B0.16M	32,60	32	VXE15B1.00F	36,20	33
V5010Y0020	60,10	68	VA2400A002	24,90	66	VDE15B0.25M	32,60	32	VXE15B1.6M	42,20	33
V5010Y0025	63,00	68	VA2400B002	28,50	66	VDE15B0.4M	32,60	32	VXE15B1.60F	36,20	33
V5010Y0032	133,80	68	VA3400A001	27,60	66	VDE15B0.63M	32,60	32	VXE15B2.5M	42,20	33
V5010Y0040	143,50	68	VA3600A008	60,80	75	VDE15B1.0M	32,60	32	VXE15B2.50F	36,20	33
V5010Y0050	240,00	68	VA3600C001	274,00	75	VDE15B1.00F	26,50	32	VXE20B2.5M	51,90	33
V5010Y0065	437,00	68	VA8000A008	112,50	75	VDE15B1.6M	32,60	32	VXE20B2.50F	45,80	33
V5010Y0080	745,00	68	VA8200A001	579,00	142	VDE15B1.60F	26,50	32	VXE20B4.0M	51,90	33
V5032Y0010B	57,90	68	VA8200A003	751,00	147	VDE15B2.5M	32,60	32	VXE20B4.00F	45,80	33
V5032Y0015B	58,20	68	VA8201PI04	14,50	147	VDE15B2.50F	26,50	32	VXE25B10MFS	205,00	42
V5032Y0015BLF	58,30	68	VA8201TRV01	3,40	142, 147	VDE20B2.5M	42,20	32	VXE25B4.0MFS	173,00	42
V5032Y0020B	60,30	68	VA8201TRV01/B	2,10	142, 147	VDE20B2.50F	36,20	32	VXE25B4.00FP	132,60	33
V5032Y0025B	63,90	68	VC2010Z00/U	75,00	153	VDE20B4.0M	42,20	32	VXE25B5.50FP	132,60	33
V5032Y0032B	113,00	68	VC2011Z00/U	75,00	153	VDE20B4.00F	36,20	32	VXE25B6.3MFS	171,00	42
V5032Y0040B	120,20	68	VC2610Z00/U	80,00	153	VDE25B10M	164,00	42	VXE25B6.3MP	138,60	33
V5032Y0050B	183,00	68	VC2611Z00/U	80,00	153	VDE25B4.0M	146,50	42	VXE25B8.0MP	138,60	33
V5032Y0065B	392,00	68	VC4012Z00/U	75,00	153	VDE25B4.00FP	120,50	32	VXE32B16MFS	244,00	42
V5032Y0080B	560,00	68	VC4013Z00/U	75,00	153	VDE25B5.50FP	120,50	32	VXE40B25MFS	309,00	42
V6000D0015A	199,00	69	VC4612Z00/U	80,00	153	VDE25B6.3M	164,00	42	VYE15B0.4M	53,00	34
V6000D0020A	221,00	69	VC4613AF1000/U	150,00	132	VDE25B6.3MP	129,00	32	VYE15B0.63M	53,00	34
V6000D0025A	246,00	69	VC4613AJ1000/U	150,00	132	VDE25B8.0MP	129,00	32	VYE15B1.0M	53,00	34
V6000D0032A	289,00	69	VC4613AP1000/U	150,00	132	VDE32B16M	184,00	42	VYE15B1.00F	47,00	34
V6000D0040A	326,00	69	VC4613MH6000/U	150,00	132	VDE40B25M	252,00	42	VYE15B1.6M	53,00	34
V6000D0050A	349,00	69	VC4613MP6000/U	150,00	132	VE300S-1/2A	346,00	55	VYE15B1.60F	47,00	34
V6000D0065A	397,00	69	VC4613Z00/U	80,00	133	VF06-1/2A	75,20	54	VYE15B2.5M	53,00	34
V6000D0080A	618,00	69	VC6012Z00/U	75,00	133	VF06-1/2B	75,20	54	VYE15B2.50F	47,00	34
V6000D0100A	842,00	69	VC6013Z00/U	75,00	133	VF06-1/2BM	78,20	54	VYE20B2.5M	62,70	34
V6000D0125A	1.236,00	69	VC6613AF1000/U	137,60	132	VF20-3B54NW-R	38,30	98	VYE20B2.50F	56,70	34
V6000D0150A	1.778,00	69	VC6613AJ1000/U	137,60	132	VH1036DS15	18,20	138	VYE20B4.0M	62,70	34
V6000D0200A	4.004,00	69	VC6613AP1000/U	137,60	132	VH1036ES15	18,20	138	VYE20B4.00F	56,70	34
V6000D0250A	5.612,00	69	VC6613MG6000/U	137,60	132	VL2174WLY015	57,50	146	VYE25B4.00FP	143,50	34
V6000D0300A	7.559,00	69	VC6613MH6000/U	137,60	132	VL2174WRY015	57,50	146	VYE25B6.3MP	149,50	34
V6000D0350A	9.767,00	69	VC6613MP6000/U	137,60	132	VM242A0101	3.906,00	75	VYE25B8.0MP	149,50	34
V6000D0400A	20.410,00	69	VC6613Z00/U	80,00	133	VMA242A003	269,00	75			
V60010025	75,10	39	VC6983Z11/U	95,00	134	VMS2	93,20	41			
V60010032	75,10	39	VC7931Z11/U	120,20	134	VS1200BB01	13,80	154			
V60010040	76,40	39	VC8010Z00/U	75,00	153	VS1200PI01	29,10	154	WFZ.IRDA-USB	445,00	118
V60010050	80,30	39	VC8011Z00/U	75,00	153	VS1200SX01	14,80	154	WFZ.PS	330,00	121
V60010065	92,00	39	VC8610Z00/U	80,00	153	VS2600C001	35,00	73, 74, 75	WLD3CABLE-E	16,80	78
V60010080	114,00	39	VC8611Z00/U	80,00	153	VS5501A008	43,40	73	WP428-1U	12,90	112

W

12

12.04 - ÍNDICE GENERAL ALFANUMÉRICO

12.04 - ÍNDICE GERAL ALFANUMÉRICO

ARTÍCULO ARTIGOS	€ €	PÁG. PÁG.	ARTÍCULO ARTIGOS	€ €	PÁG. PÁG.	ARTÍCULO ARTIGOS	€ €	PÁG. PÁG.	ARTÍCULO ARTIGOS	€ €	PÁG. PÁG.
WP428-2U	12,90	112	XF20B6.3	552,00	47	Y6H910RW4013	292,00	86,106	ZR10K-3/4	24,40	163
WT100V	62,20	149,154	XF25A10	548,00	46	Y6H910WF4032	228,00	86,106	ZR125FA	1.207,00	40
X			XF25B10	563,00	47	Y87C2004	186,00	94	ZR150FA	1.375,00	40
XE15B2.5	195,00	43	XF32A16	542,00	46	Y87RF2058	169,00	102	ZR200FA	2.149,00	40
XE15B4.0	195,00	43	XF32B16	603,00	47	Y87RFC2066	224,00	87	ZR20MA	131,60	40
XE20B6.3	210,00	43	XF40A25	589,00	46	YT42BRFT22	145,00	101	ZR25MA	140,00	40
XE25B10	235,00	43	XF40B25	612,00	47	YT42GRFT21	145,00	101	ZR32MA	154,00	40
XE32B16	291,00	43	XF50A40	610,00	46	YT42WRFT20	145,00	101	ZR40FA	310,00	40
XE40B25	340,00	43	XF50B40	631,00	47	YT43MRFBT32	166,00	101	ZR40MA	193,00	40
XE50B40	475,00	43	XF65A63	802,00	46	YT43MRFGT31	166,00	101	ZR50FA	396,00	40
XF100A140	1.744,00	46	XF65B63	953,00	47	YT43MRFWT30	166,00	101	ZR65FA	426,00	40
XF100B160	2.006,00	47	XF80A100	937,00	46	Z			ZR74CS	22,50	163
XF100B160RA	3.116,00	47	XF80B100	1.223,00	47	Z11AS-1A	636,00	21	ZR80FA	602,00	40
XF125A220	2.419,00	46	XI15B2.5	207,00	43	Z11S-A	510,00	18,19,20,22,23			
XF125B250	2.850,00	47	XI15B4.0	207,00	43	Z74S-A	307,00	19,20,23			
XF125B250RA	3.767,00	47	XI20B6.3	207,00	43	Z74S-AN	206,00	18,21			
XF150A310	3.252,00	46	XI25B10	217,00	43	ZA100-C	10,30	154			
XF150B360	3.530,00	47	XI32B16	258,00	43	ZA100-CZ	15,20	154			
XF150B360RA	4.257,00	47	XI40B25	298,00	43	ZR06F	20,00	157			
XF15A2.5	460,00	46	XI50B40	384,00	43	ZR06K	20,00	163			
XF15A4.0	460,00	46	Y			ZR100FA	1.003,00	40			
XF15B2.5	541,00	47	Y3H710RF0067	169,00	99	ZR10K-1	27,90	163			
XF15B4.0	541,00	47	Y4H910RF4005	243,00	99,106	ZR10K-1/2	24,40	163			
XF20A6.3	541,00	46	Y6H810WF1005	228,00	86,106	ZR10K-11/2	32,10	163			

12.05 - CONDICIONES GENERALES DE VENTA

TÉRMINOS Y CONDICIONES ESTÁNDAR DE VENTA

Los siguientes Términos y Condiciones ("Términos") entran en vigor a partir del 1 de mayo de 2021 y se aplican sin excepción a todas las ventas de bienes, licencias de software y ofertas de servicios (las "Ofertas") por el miembro de Resideo Technologies, Inc. grupo de empresas que realizan la venta al Comprador ("Resideo").

1. ALCANCE

Los Términos sustituyen y reemplazan a todos los términos y condiciones establecidos en el pedido del comprador, las especificaciones o cualquier otro documento expedido por el Comprador. Por el presente contrato, Resideo se opone a cualquier término o condición adicional, diferente o conflictivo de cualquier documento expedido por el Comprador, que será totalmente inaplicable a cualquier venta realizada en virtud del presente documento. Ninguna representación, garantía, curso de una negociación o uso comercial no expresamente establecido en este documento será vinculante para Resideo.

2. CONDICIONES DE PAGO

Todos los pagos se consideran vencidos y exigibles tal como se muestra en la factura emitida en relación con un pedido de las Ofertas incluidas en estos Términos ("Pedido") y si no se hace referencia a ningún término, 30 días después de la fecha de la factura. Todos los pagos deben realizarse en la moneda indicada en la factura y enviarse a la dirección especificada en dicha factura. Todos los envíos, entregas y ejecución del trabajo incluidos en estos Términos estarán en todo momento sujetos a la aprobación del crédito de Resideo, y Resideo puede en cualquier momento negarse a realizar envíos o entregas, o a llevar a cabo cualquier trabajo, excepto al recibir el pago por todos los importes adeudados, incluidos los cargos por mora, o según los términos y condiciones o medidas de seguridad satisfactorias para Resideo. Resideo puede revisar en cualquier momento las condiciones de pago establecidas en estos Términos. Además, Resideo puede, a su elección: (a) recuperar las Ofertas para las cuales no se ha efectuado el pago, (b) imponer un cargo por mora en las cantidades adeudadas al menos del 2% al mes o a la tasa máxima permitida por ley, por cada mes completo o parcial; (c) recuperar todos los costos de cobro, incluidos, entre otros, honorarios razonables de abogados; y (d) combinar cualquiera de los derechos y remedios anteriores según lo permitido por la ley aplicable. Estos remedios son adicionales a los disponibles por ley o en equidad. El Comprador no puede compensar ni recuperar los importes facturados ni ninguna parte de los mismos contra las sumas adeudadas o vencidas de Resideo. Esta cláusula sobrevivirá al vencimiento o terminación de este Pedido. En la medida permitida por la ley, las controversias en cuanto a las facturas se consideran nulas 15 días después de la fecha de la factura. Resideo se reserva el derecho de corregir facturas incorrectas.

3. PRECIOS; PEDIDO MÍNIMO; CAMBIOS Y CANCELACIONES DE PEDIDOS

A menos que se acuerde lo contrario por escrito, los precios de las Ofertas recogidos en estos Términos serán los precios estándar de Resideo en el momento del envío. Resideo puede cambiar los precios de todos los bienes según su criterio informando al Comprador mediante un aviso por escrito con treinta (30) días de antelación. A menos que Resideo acuerde lo contrario por escrito, los Pedidos inferiores a 500 \$ (o el equivalente de la moneda de facturación) se gravarán con una tarifa de servicio de 50 \$ (o el equivalente de la moneda de facturación). A menos que se indique específicamente, los precios no incluyen el envío, la instalación, el arranque, la puesta en marcha o el mantenimiento. En caso de que se reduzca la cantidad de un Pedido recogido en estos Términos, el precio se cambiará para ajustarse al precio estándar de Resideo para la cantidad realmente entregada. Dicha revisión de precios se aplicará a todas las Ofertas entregadas, incluso si ya se facturaron en el momento de dicha reducción. En ausencia de un acuerdo entre las partes con respecto a los cambios y cancelaciones de Pedidos, el Comprador no puede cancelar ni cambiar Pedidos. Cualquier precio para un plazo acordado estará sujeto a renovación si los costos de compra, transporte o producción de Resideo aumentan en más del 5%. Los precios no incluyen los costos de reciclaje de bienes incluidos en la Directiva 2012/19/UE del Parlamento Europeo y del Consejo, de 4 de julio de 2012, sobre residuos de aparatos eléctricos y electrónicos (RAEE).

4. IMPUESTOS

Impuestos, las tarifas, derechos y gravámenes ambientales relacionados con el Pedido son responsabilidad del Comprador y Resideo puede facturarlos al Comprador por separado, a falta de una prueba actual de exención.

5. ENVÍO Y RIESGO DE PÉRDIDA

Todos los envíos recogidos en estos Términos son con portes pagados a las direcciones indicadas por el comprador (Incoterms 2010), a menos que Resideo indique lo contrario por escrito. El riesgo de pérdida o daño de las Ofertas pasará al Comprador en el momento de la entrega al transportista. Resideo puede realizar entregas de cualquier Pedido en uno o más envíos. Si el Comprador se retrasa en los envíos, las Ofertas se realizarán por cuenta y riesgo del Comprador y éste será responsable de cualquier retraso o aumento de los costos incurridos por Resideo que se ocasionen en relación con los actos u omisiones del Comprador. Todas las fechas de entrega son estimaciones, a menos que Resideo acuerde lo contrario por escrito. Además, Resideo no será responsable de ninguna entrega tardía causada por el transportista o de si el Comprador no proporciona la información necesaria de manera oportuna. El Comprador debe inspeccionar todos los bienes en el momento de la entrega e informar por escrito a Resideo de defectos aparentes, daños en el transporte, artículos incorrectos y carencias, en ningún caso después de tres (3) días tras su entrega; de lo contrario, todos los bienes se considerarán entregados y aceptados. Los defectos ocultos deben comunicarse sin retrasos indebidos, en ningún caso después de 5 días tras su detección. Resideo reserva el derecho de presupuestar cargos adicionales por cualquier itinerario, embalaje, etiquetado, manipulación o seguro especial solicitado por el Comprador. La titularidad sobre los bienes se transmitirá al Comprador cuando éste haya pagado en su totalidad el precio de dichos bienes.

6. ESPECIFICACIONES; CAMBIOS

En cualquier momento y por cualquier motivo, Resideo puede, sin previo aviso al Comprador, modificar el diseño, los materiales, las especificaciones o el rendimiento de las Ofertas comprendidas en estos Términos, siempre que las modificaciones no alteren materialmente el ajuste, la forma y la función de las Ofertas.

7. FUERZA MAYOR

Resideo no será responsable de ningún fallo o retraso en la entrega de las Ofertas debido a cualquier causa que esté fuera de su control razonable. En caso de dicho retraso, la fecha de entrega o ejecución se ampliará por un periodo igual al tiempo perdido debido a dicho retraso. En caso de que la producción de Resideo se vea afectada por los motivos anteriores, Resideo puede asignar su producción entre sus diversos compradores. Dicha asignación se realizará de manera comercialmente justa y razonable. Si la situación de fuerza mayor continúa durante más de 90 días, cualquiera de las partes puede rescindir el Pedido del Comprador mediante notificación por escrito a la otra parte y el Comprador pagará a Resideo las Ofertas entregadas y el trabajo realizado antes de la rescisión y todos los gastos razonables incurridos por Resideo como resultado de dicha rescisión.

8. INCUMPLIMIENTO

Todo lo siguiente constituirá un incumplimiento sustancial de las obligaciones del Comprador: (a) incumplimiento en el pago de las Ofertas cuando se vencen; (b) no aceptar las Ofertas conformes proporcionadas en virtud del presente documento; (c) la presentación de una solicitud de concurso contra el Comprador; la inacción de cualquier procedimiento de insolvencia o concurso de acreedores (incluida la reorganización) contra el Comprador; el nombramiento de un fiduciario o un administrador concursal del Comprador, o una asignación en beneficio de los acreedores del Comprador; (d) cualquier otra vulneración de cualquiera de las disposiciones de estos Términos por parte del Comprador. En caso de cualquier incumplimiento, Resideo puede, mediante notificación por escrito al Comprador, rescindir el(los) Pedido(s), o cualquier parte de este, (estante, sin responsabilidad alguna. El Comprador deberá pagar todos los costos, incluidos los honorarios razonables de abogados, incurridos por Resideo en cualquier acción interpuesta por Resideo para cobrar los pagos adeudados o de lo contrario hacer cumplir sus derechos en virtud de estos Términos.

9. GARANTÍA

En la medida permitida por la ley, lo siguiente sustituye a todas las demás garantías y condiciones, expresas o implícitas, incluidas aquellas de calidad e idoneidad satisfactorias para un propósito particular. (a) Resideo garantiza que las Ofertas de su fabricación en todos los aspectos materiales están libres de materiales defectuosos y mano de obra deficiente y que se ajustan a las especificaciones y/o dibujos aplicables. A menos que Resideo acuerde lo contrario por escrito, a partir de la fecha de fabricación de las Ofertas de Resideo, la garantía de Resideo tendrá una vigencia de 24 meses. (b) A menos que se acuerde lo contrario por escrito, Resideo emitirá una nota de crédito para las Ofertas devueltas, de conformidad con el apartado 25, transporte prepagado, que Resideo determine que son defectuosas. (c) Las Ofertas sujetas a desgaste o deterioro por el uso no se considerarán defectuosas debido a dicho desgaste o deterioro. No se aplicará ninguna garantía

si, en opinión de Resideo, el defecto o daño se debió a la instalación, combinación con otras partes y/o productos, modificación o reparación de cualquier Oferta que no sea por parte de Resideo, el uso por parte del Comprador de una versión de software que no sea la última versión de software disponible por Resideo o la aplicación de actualizaciones o parches requeridos o recomendados a cualquier otro software o dispositivo en el entorno de red de las Ofertas, o como resultado de los actos, omisiones, mal uso o negligencia del Comprador. (d) Las Ofertas experimentales (que pueden designarse con la letra "X" o "E" que comienza con la identificación de su número de pieza) o el software beta o inédito son prototipos, elementos de preproducción que aún no han completado todas las fases de los ensayos de lanzamiento, estos bienes se venden "TAL CUAL" SIN GARANTÍA. (e) Es responsabilidad del Comprador asegurarse de que las Ofertas sean adecuadas para la aplicación en la que se utilizan. (f) Si Resideo proporciona algún servicio al Comprador, que incluya, entre otros, formación o asistencia con la configuración e instalación de las Ofertas, Resideo proporcionará dichos servicios de conformidad con la práctica normal de la industria a las tarifas que pueda especificar periódicamente Resideo en su lista de precios. Resideo no acepta responsabilidad alguna ante el Comprador por la prestación de dichos servicios, si se proporcionan en forma gratuita. (g) Resideo no declara ni garantiza que las Ofertas no puedan verse comprometidas o eludidas o que las Ofertas evitarán cualquier daño personal o pérdida de bienes, robo, hurto, incendio u otros, o que las Ofertas proporcionarán en todos los casos una advertencia adecuada o protección. El Comprador entiende que una alarma correctamente instalada y mantenida solo puede reducir el riesgo de robo, hurto, incendio u otros acontecimientos que se produzcan sin proporcionar una alarma, pero no es un seguro ni una garantía de que no ocurrirán o de que no habrá daños personales o pérdida de bienes como resultado. (h) El software, si aparece en el pedido y/o presupuesto y/o se utiliza dentro de los bienes generados por Resideo, se suministrará en un medio libre de defectos en materiales o mano de obra bajo uso normal durante el tiempo que el hardware y/o el sistema se encuentre bajo garantía. Durante este periodo, Resideo sustituirá sin cargo cualquier medio que encuentre defectuoso. En cuanto a la calidad o el rendimiento de cualquier software o datos, se suministrarán "tal cual" sin garantía. (i) Estas garantías son solo para beneficio del Comprador y no son asignables ni transferibles. Toda responsabilidad de Resideo en virtud de este apartado 9 está sujeta a las disposiciones del apartado 11 "Limitaciones de responsabilidad" de este Pedido.

10. TITULARIDAD DE LA PROPIEDAD INTELECTUAL E INDUSTRIAL E INDEMNIZACIÓN

Resideo proporciona productos que llevan marcas registradas y/o nombres comerciales. No se otorga ninguna licencia por el uso de tales marcas registradas y/o nombres comerciales sin el permiso previo por escrito de Resideo o del propietario de la marca registrada, si Resideo la utiliza bajo licencia. El Comprador no utilizará ningún nombre, nombre comercial o marca registrada de Resideo, incluido el nombre de "Resideo", de ninguna manera. El Comprador cesará de inmediato cualquier uso de cualquier nombre, nombre comercial o marca registrada de Resideo tras la notificación por parte de Resideo. Resideo conserva la propiedad de todas las herramientas, diseños, dibujos y especificaciones asociados con las Ofertas y cualquier personalización de dichas Ofertas, y Resideo no cuenta con restricciones para usar o vender dichas Ofertas o cualquier personalización. Resideo defenderá cualquier demanda contra el Comprador que se derive de una infracción real o supuesta de patente o derecho de autor de una patente o derecho de autor en España válida en la medida en que se base en las Ofertas entregadas por Resideo, e indemnizará por cualquier sentencia definitiva contra el Comprador que se derive de dicha demanda, siempre que éste notifique a Resideo por escrito en el momento en que se le informe de la demanda de un tercero, y se compromete a otorgarle la autoridad, información y asistencia exclusiva para la defensa y disposición de la demanda. Resideo no será responsable de ningún compromiso o acuerdo realizado sin su consentimiento previo por escrito. Resideo no tendrá ninguna obligación ni responsabilidad con respecto a: (a) Ofertas proporcionadas de conformidad con los diseños, dibujos o especificaciones de fabricación del Comprador; (b) Ofertas utilizadas para otro fin que no sea su propósito ordinario; (c) reclamaciones de infracción derivadas de combinar cualquier Oferta provista con cualquier artículo no provisto por Resideo; (d) el uso de otra versión que no sea la última versión del producto de software lanzado por Resideo; o (e) cualquier modificación de las Ofertas que no sea por parte de Resideo. Además, debido a que Resideo tiene el control exclusivo para resolver reclamaciones de infracción, en ningún caso Resideo será responsable de los honorarios o costos de abogados del Comprador. El Comprador acepta indemnizar y defender a Resideo en la misma medida y con sujeción a las mismas restricciones expuestas en las obligaciones de Resideo para con el Comprador que se establecen en este apartado 10 en relación con cualquier demanda contra Resideo basada en una reclamación de infracción resultante de (a), (b), (c), (d) o (e) del párrafo anterior. Si se efectúa una reclamación o si Resideo cree que ésta es probable, Resideo puede, a su elección y a su cargo, (i) procurar al Comprador el derecho de continuar utilizando las Ofertas; (ii) sustituir o modificar las Ofertas para que no incurran en infracciones; o (iii) aceptar la devolución de las Ofertas o rescindir la licencia del Comprador para utilizar las Ofertas infrafinanciar y otorgar al Comprador un crédito por el precio de compra o la tasa de licencia pagada por dichas Ofertas, menos una depreciación razonable por el uso, daños y obsolescencia. Además, Resideo puede dejar de enviar u ofrecer Ofertas infrafinanciar sin vulnerar el presente Acuerdo. Toda responsabilidad de Resideo en virtud de este apartado 10 está sujeta a las disposiciones del apartado 11 "Limitaciones de responsabilidad" de este Pedido. El presente apartado 10 establece el único recurso de las partes, la responsabilidad total, y sus remedios exclusivos con respecto a la infracción. Todas las demás garantías expresas, implícitas o legales contra la infracción de los derechos de propiedad intelectual e industrial quedan por el presente excluidas.

11. LIMITACIÓN DE RESPONSABILIDAD

Los anteriores apartados 7 (Garantía) y (10) (Titularidad de la propiedad intelectual e industrial e indemnización) establecen la única obligación de Resideo y el único remedio del Comprador por cualquier defecto en cualquiera de las Ofertas vendidas o sujetas a licencia en virtud del presente. (a) En ningún caso Resideo será responsable de (i) cualquier pérdida indirecta, incidental o consecuente; (ii) cualquier pérdida derivada de la interrupción del negocio; (iii) pérdida de ganancias; (iv) pérdida de ingresos; (v) pérdida de uso de cualquier propiedad o capital; (vi) pérdida de ahorros anticipados; o (vii) pérdida de datos. (b) Resideo no será responsable de ninguna pérdida o daño cuando dicha responsabilidad surja como resultado de su conocimiento (ya sea real o no) de la posibilidad de dicha pérdida o daño. (c) La responsabilidad de Resideo en relación con cualquier pedido por cualquier acontecimiento de ciberseguridad (incluida cualquier filtración de datos personales) o, de otro modo, en virtud de estos términos y condiciones no excederá en ningún caso el precio del contrato de los bienes específicos que dan lugar a la reclamación y el Comprador no tratará de obtener una indemnización por daños y perjuicios por incumplimiento de la confiabilidad que también se derive de un incumplimiento de las leyes aplicables de protección de datos. (d) Resideo no tendrá ninguna responsabilidad con respecto a cualquier defecto o fallo de los bienes para funcionar debido a que el Comprador use una versión de software que no sea la última versión de software disponible por Resideo o aplique las actualizaciones o parches requeridos o recomendados a cualquier otro software o dispositivo en el entorno de red de los bienes. (e) Estas exclusiones y limitaciones sobre daños se aplicarán independientemente de cómo pueda ocasionarse la pérdida o daño y en contra de cualquier teoría de responsabilidad, ya sea en un contrato, daño, indemnización u otro. (f) Ninguna de las partes trata de excluir o restringir su responsabilidad por: (i) muerte o daños personales resultantes de negligencia grave; (ii) fraude; (iii) o cualquier asunto respecto del cual, por ley, no está permitido restringir su responsabilidad. (g) Excepto en la medida estrictamente requerida por la ley aplicable, el Comprador reconoce que Resideo no tiene la obligación de proporcionar ninguna forma de ciberseguridad o protección de datos relacionada con el funcionamiento de los bienes, el software o el entorno de red. Resideo puede elegir proporcionar servicios basados en Internet con los bienes y puede cambiar o cancelar dichos servicios en cualquier momento. Excepto en la medida estrictamente requerida por la ley aplicable, Resideo no tiene la obligación de proporcionar ninguna forma de ciberseguridad o protección de datos relacionada con dichos servicios basados en Internet.

12. INFORMACIÓN CONFIDENCIAL Y DERECHOS DE USO DE DATOS

Información confidencial hace referencia a cualquier información no pública de una parte, como tecnología patentada, secretos comerciales, conocimientos, métodos de funcionamiento, datos de marketing y programas de ventas, estudios y tendencias de mercado, información financiera, políticas de precios, listas de proveedores y clientes, socios comerciales, informes de puntos de venta y otra información relacionada con el negocio, productos, compras o ventas de una parte o cualquiera de sus proveedores o clientes. Los compradores reconocen y aceptan que el Vendedor puede usar la información confidencial del Comprador para cumplir con sus obligaciones en virtud de estos términos y condiciones, ya que se aplican a la relación comercial actual o contemplada, y puede divulgar dicha información a las personas que lo necesitan para cumplir con dichas obligaciones, siempre que dichas personas estén sujetas a restricciones de confidencialidad por escrito no menos estrictas que las contenidas en el presente documento. Resideo se reserva el derecho de utilizar todos los datos e información que se recopilan, generen, procesen o transmitan a través de los productos y todos los datos e información relacionados con los productos proporcionados o transmitidos a Resideo con respecto al funcionamiento o al rendimiento de los productos de forma anónima para cualquier propósito comercial, incluido el desarrollo de productos, software o servicios, soporte de marketing u otros análisis. En la medida en que Resideo no posea, no tenga licencia o no goce de derechos de uso suficientes sobre dicha información o datos

relacionados con el producto, el Comprador otorga a Resideo y a sus filiales (o deberá procurar a Resideo y a sus filiales la concesión de) un derecho perpetuo para usar y llevar a cabo trabajos derivados de dicha información y datos para cualquier propósito legal.

13. SOFTWARE

El software, si se incluye en el Pedido o se instala en un bien incluido en el Pedido, se rige por las siguientes condiciones, a menos que se celebre un acuerdo de licencia de software por separado entre las partes o se incluya con dicho software. Por el presente contrato, el software se licencia y no se vende. Con sujeción al cumplimiento de estos Términos por parte del Comprador, Resideo otorga una licencia personal, limitada y no exclusiva para usar el código objeto del software únicamente para fines internos del Comprador. La licencia se limita a las Ofertas y/o ubicación (ubicaciones) que se especifican en el Pedido del Comprador. Resideo conserva la total titularidad y propiedad de cualquier software entregado en virtud del presente, el cual contiene información confidencial y patentada y cuya propiedad incluye, sin limitación, todos los derechos de patentes, derechos de autor, marcas registradas y secretos comerciales. El Comprador no intentará ninguna venta, transferencia, sublicencia, compilación inversa, desmontaje o redistribución del software, ni copiará, divulgará, distribuirá o mostrará dicho software, ni lo pondrá a disposición de otros (a excepción de que Resideo lo autorice por escrito) o permitirá cualquier uso no autorizado del software. Si el software se entrega con un bien incluido en el anverso, el Comprador solo puede transferir su licencia del software a un tercero junto con la venta por parte del Comprador del bien en el que está instalado el software. Resideo puede rescindir esta licencia si el Comprador incumple estos Términos. Puede solicitarse al Comprador que firme con Resideo un acuerdo de licencia o un anexo antes de la entrega de cualquier Oferta.

14. INDEMNIZACIÓN

El Comprador deberá indemnizar, defender y eximir de responsabilidad a Resideo, sus directivos, directores, empleados y representantes de cualesquiera reclamaciones, demandas, costas, daños y pérdidas (incluidos los honorarios de abogados) que se deriven del (i) incumplimiento real o potencial de estos Términos, (ii) negligencia del Comprador en su cumplimiento del presente contrato, (iii) la aplicación de las Ofertas y (iv) la instalación o modificación por parte del Comprador de las Ofertas que no sean las específicamente autorizadas por escrito por Resideo.

15. MEZCLA DE CONTROLES

Algunos de los sensores y controles de Resideo están diseñados específicamente para funcionar con otro. Por lo tanto, en algunos casos puede ser insatisfactorio y/o peligroso mezclar controles y/o sensores fabricados por diferentes fabricantes en la misma instalación. Si los controles de Resideo se utilizan con productos de otros fabricantes de una manera no recomendada por Resideo, Resideo renuncia por el presente contrato a cualquier garantía de funcionamiento satisfactorio y no tendrá responsabilidad alguna por el mantenimiento de dichas instalaciones mixtas.

16. LEGISLACIÓN APLICABLE

Estos términos se regirán por las leyes aplicables en el país en el que Resideo esté registrado, sin tener en cuenta los conflictos de principios legales y las partes se someten a la jurisdicción exclusiva de los tribunales de dicho país. La Convención de las Naciones Unidas sobre los Contratos de Compraventa Internacional de Mercaderías (Vienna, 11 de abril de 1989) queda expresamente excluida.

17. CESIÓN

El Comprador no puede ceder sus derechos u obligaciones en virtud del presente contrato sin el consentimiento previo por escrito de Resideo y cualquier supuesta cesión sin consentimiento se considerará nula en opinión de Resideo. A pesar de todo lo anterior, todos los derechos y obligaciones del Comprador serán vinculantes para todos los sucesores y cesionarios del Comprador.

18. RENUNCIA

El incumplimiento por parte de Resideo de hacer cumplir en cualquier momento y durante cualquier periodo las disposiciones del presente se interpretará como una renuncia a dicha disposición o al derecho de Resideo de hacer cumplir posteriormente todas y cada una de las disposiciones.

19. MODIFICACIONES

Estos Términos y todas las órdenes en ellos no se sustituirán, modificarán o enmendarán excepto mediante un acuerdo por escrito de Resideo.

20. CUMPLIMIENTO DE LA LEY

El Comprador es responsable del cumplimiento de todas las leyes y reglamentos de importación y exportación. El Comprador obtendrá por su propia cuenta todas las aprobaciones y licencias de importación, exportación y reexportación requeridas para bienes, transferencias, servicios y datos técnicos entregados y conservará la documentación que acredite el cumplimiento de esas leyes y reglamentos. El Comprador será responsable de cualquier incumplimiento por parte de su transportista de todos los requisitos de exportación aplicables. Las partes cumplirán con todas las leyes, reglamentos y ordenanzas aplicables de cualquier autoridad gubernamental en cualquier país que tenga la jurisdicción adecuada, incluidas, entre otras, las leyes estadounidenses o de otros países que regulen la importación o exportación de los bienes. Los bienes y servicios entregados por Resideo en virtud del presente se producirán y suministrarán de conformidad con todas las leyes y reglamentos aplicables en el país en el que Resideo esté registrado. El Comprador confirma que garantizará que todos los bienes se instalan y utilizan correctamente de conformidad con las leyes y reglamentos locales en el país en el que Resideo esté registrado. Las partes deberán cumplir con sus respectivas obligaciones en virtud de las leyes aplicables de protección de datos. Salvo que se acuerde lo contrario por escrito, ninguna de las partes procesará los datos personales en nombre de la otra parte como su encargado. El Comprador y Resideo cumplirán con sus obligaciones según la Directiva 2012/19/UE del Parlamento Europeo y del Consejo, de 4 de julio de 2012, sobre residuos de aparatos eléctricos y electrónicos (RAEE), tal como se implementa en cualquier jurisdicción local aplicable a los bienes, en relación con la financiación y la organización de la eliminación de los residuos de aparatos eléctricos y electrónicos.

21. RELACIÓN DE LAS PARTES

Las partes reconocen que son contratistas independientes y ninguna otra relación, incluida la asociación, joint venture, empleo, franquicia, amo/serviente o mandante/representante está destinada a esta Orden.

22. DIVISIBILIDAD

Si se determina que alguna disposición de estos Términos es ilegal, inválida o inaplicable, dicha disposición se considerará excluida y todas las disposiciones restantes continuarán siendo válidas y vinculantes para Resideo y el Comprador.

23. SUPERVIVENCIA

Todas las disposiciones de estos Términos que, por su naturaleza, deberían continuar vigentes más allá de la vigencia de este Pedido, continuarán vigentes después de la terminación de este Pedido.

24. NOTIFICACIONES

Todas las notificaciones que deben dar las partes en relación con este Pedido y/o estos Términos deben hacerse por escrito al representante autorizado de la parte en la dirección indicada en el pedido del Comprador. Las notificaciones en virtud de estos Términos se considerarán entregadas cuando: (a) se entreguen en mano; (ii) un día hábil después de depositarlas para su entrega al día siguiente con un transportista comercial nocturno; o (iii) dos días naturales después del envío por correo certificado, con acuse de recibo solicitado y franqueo pagado.

25. DEVOLUCIONES

Las Ofertas no pueden devolverse a Resideo sin el número de autorización y el consentimiento previo por escrito de Resideo. Para obtener dicho número de autorización y consentimiento, el Comprador debe presentar una solicitud por escrito al representante local de atención al cliente de Resideo.

26. IDIOMA

La versión en inglés de los presentes Términos prevalecerá en caso de conflicto sobre cualquier otra traducción prevista a tales efectos.

1 de mayo de 2021

12.05 - STANDARD TERMS OF SALE

STANDARD TERMS AND CONDITIONS OF SALE

The following Terms and Conditions ("Terms") are effective as of May 1, 2021 and apply without exception to all sales of goods, licenses of software and service offerings (the "Offerings") by the member of the Resideo Technologies, Inc. group of companies making the sale to Buyer ("Resideo").

1. SCOPE

The Terms are in lieu of and replace any and all terms and conditions set forth on buyer's purchase order, specifications, or any other document issued by buyer. Any additional, different, or conflicting terms or conditions of any such document issued by Buyer are hereby objected to by Resideo and shall be wholly inapplicable to any sale made hereunder. No representation, warranty, course of dealing, or trade usage not expressly set forth herein will be binding on Resideo.

2. TERMS OF PAYMENT

All payments are due and payable as shown on the invoice issued in connection with an order for the Offerings covered by these Terms ("Order") and if no term is referenced, 30 days following invoice date. All payments are due in the currency as stated on the invoice and shall be sent to the address specified on such invoice. All shipments, deliveries and performance of work covered by these Terms shall at all times be subject to the credit approval of Resideo, and Resideo may at any time decline to make any shipments or deliveries, or perform any work, except upon receipt of payment for all amounts due, including any late charges, or upon terms and conditions or security arrangements satisfactory to Resideo. Resideo may at any time revise the terms of payment set forth in these Terms. Additionally, Resideo may at its option: (a) repossess Offerings for which payment has not been made; (b) impose a late charge on delinquent amounts at the lower of 2% per month or the maximum rate permitted by law, for each full or partial month; (c) recover all costs of collection, including but not limited to reasonable attorneys' fees; and (d) combine any of the above rights and remedies as permitted by applicable law. These remedies are in addition to those available at law or in equity. Buyer may not set off or recoup invoice amounts or any portion thereof against sums that are due or may become due from Resideo. This clause will survive expiration or termination of this Order. To the extent permitted by law, disputes as to invoices are deemed waived 15 days following the invoice date. Resideo reserves the right to correct incorrect invoices.

3. PRICES; MINIMUM PURCHASE ORDER; ORDER CHANGES AND CANCELLATIONS

All terms otherwise agreed in writing, the prices for the Offerings covered by these Terms shall be Resideo's standard prices at the time of shipment. Resideo may change the prices of all goods at its sole discretion by providing the Buyer with thirty (30) days prior written notice. Unless otherwise agreed by Resideo in writing, Orders below \$500 (or the equivalent of the invoice currency) shall be assessed a \$50 (or the equivalent of the invoice currency) service fee. Unless specifically stated, prices do not include design, installation, start-up, commissioning or maintenance. In the event that the quantity set forth in an Order covered by these Terms is reduced, the price shall be changed to conform to Resideo's standard price for the quantity actually delivered. Such a price revision will apply to all Offerings delivered, even if already invoiced at the time of such reduction. In the absence of agreement between the parties regarding order changes and cancellations, the Buyer may not cancel or change orders. Any pricing for an agreed term shall be subject to renegotiation if Resideo purchase, transportation or production costs increase by more than 5%. Prices do not include the costs of recycling goods covered by Directive 2012/19/EU of the European Parliament and of the Council of 4 July 2012 on waste electrical and electronic equipment (WEEE).

4. TAXES

Taxes, environmental fees, duties and charges related to the Order are the responsibility of Buyer and Resideo may invoice Buyer for these separately, absent current proof of exemption.

5. SHIPMENT AND RISK OF LOSS

All shipments covered by these Terms are CPT (Incoterms 2010) Shipping Address of Buyer, unless otherwise stated in writing by Resideo. Risk of loss or damage to the Offerings shall pass to Buyer upon delivery to the carrier. Resideo may make deliveries under any order in one or more shipments. If shipments are delayed by Buyer, the Offerings shall be held at Buyer's own cost and risk and Buyer shall be liable for any delays or increased costs incurred by Resideo that are caused by or related to Buyer's acts or omissions. All delivery dates are estimates unless agreed otherwise by Resideo in writing. In addition, Resideo shall not be liable for any late delivery caused by the carrier or failure of Buyer to provide any necessary information in a timely manner. Buyer must inspect all goods upon delivery and report in writing to Resideo apparent defects, transport damages, incorrect items and shortages, in no event later than three (3) days after delivery, otherwise all goods will be deemed delivered and accepted. Hidden defects must be reported without undue delay, in no event later than 5 days after detection. Resideo reserves the right to quote additional charges for any special routing, packing, labeling, handling or insurance requested by Buyer. Title to the goods shall pass to Buyer when it has paid the full price for the goods.

6. SPECIFICATIONS; CHANGES

All terms and for any reason Resideo may, without notice to Buyer, modify the design, materials, specifications or performance of Offerings covered by these Terms, provided the modifications do not materially alter the fit, form and function of the Offerings.

7. FORCE MAJEURE

Resideo shall not be liable for any failure to deliver, or delay in the delivery of, any Offerings due to any cause beyond its reasonable control. In the event of any such delay, the date of delivery or performance shall be extended by a period equal to the time lost by reason of such delay. In the event Resideo's production is curtailed for any of the above reasons, Resideo may allocate its production among its various buyers. Such allocation shall be made in a commercially fair and reasonable manner. If the force majeure event continues for longer than 90 days, either party may terminate Buyer's Order by providing written notice to the other party and Buyer will pay Resideo for Offerings delivered and work performed prior to termination and all reasonable expenses incurred by Resideo as a result of such termination.

8. BREACH

Any one of the following shall constitute a material breach of Buyer's obligations: (a) failure to make payment for any Offerings when due; (b) failure to accept conforming Offerings supplied hereunder; (c) the filing of a petition in bankruptcy against Buyer, the institution of any proceedings in insolvency or bankruptcy (including reorganization) against Buyer, the appointment of a trustee or a receiver of Buyer, or an assignment for the benefit of creditors of Buyer; (d) any other violation of any of the provisions of these Terms by Buyer. In the event of any such breach, Resideo may, by written notice to Buyer, terminate the Order(s), or any part thereof, without any liability whatsoever. Buyer shall pay all costs, including reasonable attorneys' fees, incurred by Resideo in any action brought by Resideo to collect payments owing or otherwise enforce its rights under these Terms.

9. WARRANTY

To the extent permitted by law, the following is in lieu of all other warranties and conditions, express or implied including those of satisfactory quality and fitness for particular purpose: (a) Resideo warrants Offerings of its manufacture in all material respects to be free of defective materials and faulty workmanship and as conforming to applicable specifications and/or drawings. Unless otherwise agreed in writing by Resideo, commencing with Resideo's date of manufacturing of the Offerings, Resideo's warranty shall run for the period of 12 months. (b) Unless otherwise agreed in writing, Resideo will issue a credit note for Offerings returned in accordance with section 25 to Resideo, transportation prepaid, which are determined by Resideo to be defective. (c) Offerings subject to wear and tear or burnout through usage shall not be deemed defective because of such wear and tear or burnout. No warranty shall apply if, in the sole opinion of Resideo, the defect or damage was caused by or related to installation, combination with other parts and/or products, modification to or repair of any Offerings other than by Resideo, Buyer's failure to use a software version which is not the latest software version made available by Resideo or to apply required or recommended updates or patches to any other software or device in the Offerings network environment, or resulted from Buyer's acts, omissions, misuse, or negligence. (d) Experimental Offerings (which may be designated by the letter "X" or "E" beginning their part number identification) or unreleased or beta software are prototype, pre-production items that have yet to complete all phases of release testing; these goods are sold "as is" with no warranty. (e) It is Buyer's responsibility to ensure that the Offerings are fit for the application in which they are used. (f) If Resideo provides any services to the Buyer, including but not limited to training or assistance with configuration

and installation of the Offerings, Resideo shall provide such services in accordance with normal industry practice at such rates as may be specified by Resideo in its price list from time to time. Resideo accepts no liability to Buyer arising out of the provision of such services, if provided free of charge. (g) Resideo does not represent or warrant that the Offerings may not be compromised or circumvented or that the Offerings will prevent any personal injury or property loss, burglary, robbery, fire or otherwise, or that the Offerings will in all cases provide adequate warning or protection. Buyer understands that a properly installed and maintained alarm may only reduce the risk of burglary, robbery, fire or other events occurring without providing an alarm, but it is not an insurance or guarantee that such will not occur or that there will be no personal injury or property loss as a result. (h) Software, if listed on the purchase order and/or quotation and/or used within goods warranted by Resideo, will be furnished on a medium that's free of defect in materials or workmanship under normal use for so long as the hardware and/or system is under warranty. During this period, Resideo will replace without charge any such medium it finds defective. As for the quality or performance of any software or data, they are supplied "as is" with no warranty. (i) These warranties are for the benefit of the Buyer only and are not assignable or transferable. Any liability of Resideo under this Section 9 is subject to the provisions of Section 11 "Limitations of Liability" of this Order.

10. INTELLECTUAL PROPERTY OWNERSHIP AND INDEMNIFICATION

Resideo provides product that bears trademarks and/or trade names. No license is granted for any use of such trademarks and/or trade names without the prior written permission of Resideo or the owner of the trademark, if used by Resideo under license. Buyer shall not make use of any name, trade name or trademark of Resideo, including the "Resideo" name, in any manner whatsoever. Buyer shall immediately cease any/all use of any name, trade name or trademark of Resideo upon notification by Resideo. Resideo retains ownership of all tooling, designs, drawings and specifications associated with the Offerings and any customizations of such Offerings, and Resideo is not restricted in the use or sale of such Offerings or any customizations. Resideo will defend any suit against Buyer arising out of any actual or alleged patent or copyright infringement of a valid U.K. patent or copyright to the extent based on the Offerings delivered by Resideo, and indemnify for any final judgment assessed against Buyer resulting from such suit provided that the Buyer notifies Resideo in writing at such time it is apprised of the third party claim and agrees to give sole authority, information and assistance for the defense and disposition of the claim. Resideo shall not be responsible for any compromise or settlement made without its prior written consent. Resideo will have no obligation or liability with respect to: (a) Offerings provided pursuant to Buyer's designs, drawings or manufacturing specifications; (b) Offerings used other than for their ordinary purpose; (c) claims of infringement resulting from combining any Offerings furnished hereunder with any article not furnished by Resideo; (d) use of other than the latest version of software product released by Resideo; or (e) any modification of the Offerings other than by Resideo. Further, because Resideo has exclusive control of resolving infringement claims hereunder, in no event will Resideo be liable for Buyer's attorney fees or costs. Buyer agrees to indemnify and defend Resideo to the same extent and subject to the same restrictions set forth in Resideo's obligations to Buyer as set forth in this Section 10 for any suit against Resideo based upon a claim of infringement resulting from (a), (b), (c), (d) or (e) of the preceding paragraph. If a claim is made or if Resideo believes that a claim is likely, Resideo may, at its option, and at its expense, (i) procure for Buyer the right to continue using the Offerings; (ii) replace or modify the Offerings so that it becomes non-infringing; or (iii) accept return of the Offerings or terminate Buyer's license to use the infringing Offerings and grant Buyer a credit for the purchase price or license fee paid for such Offerings, less a reasonable depreciation for use, damage, and obsolescence. Further, Resideo may cease shipping or offering infringing Offerings without being in breach of this Agreement. Any liability of Resideo under this Section 10 is subject to the provisions of Section 11 "Limitations of Liability" of this Order. This section 10 states the parties' sole recourse, entire liability, and their exclusive remedies with respect to infringement. All other express, implied or statutory warranties against infringement of any intellectual property rights are hereby disclaimed.

11. LIMITATION OF LIABILITY Section 9

(Warranty) and Section 10 (Intellectual Property Ownership and Indemnification) above states Resideo's sole obligation, and the sole remedy of Buyer, for any defect in any of the Offerings sold or licensed hereunder. (a) In no event shall Resideo be liable for (i) any indirect, incidental, consequential loss; (ii) any loss arising from business interruption; (iii) loss of profits; (iv) loss of revenue; (v) loss of use of any property or capital; (vi) loss of anticipated savings; or (vii) loss of data. (b) Resideo shall not be liable for any loss or damage where that liability arises as a result of its knowledge (whether actual or otherwise) of the possibility of any such loss or damage. (c) Resideo's liability in respect of any purchase order, for any cybersecurity event (including any personal data breach) or otherwise under these terms and conditions shall in no case exceed the contract price of the specific goods that give rise to the claim and Buyer shall not seek to recover damages for breach of confidentiality which also arise out of a breach of applicable data protection laws. (d) Resideo shall be under no liability in respect of any defect or failure of the goods to operate due to the Buyer's failure to use a software version which is not the latest software version made available by Resideo or to apply required or recommended updates or patches to any other software or device in the goods network environment. (e) These exclusions and limitations on damages shall apply regardless of how the loss or damage may be caused and against any theory of liability, whether based in contract, tort, indemnity or otherwise. (f) Neither party seeks to exclude or restrict its liability for: (i) death or personal injury resulting from gross negligence; (ii) fraud; (iii) or any matter in respect of which, by law, it is not permitted to restrict its liability. (g) Except to the extent strictly required by applicable law, Buyer acknowledges that Resideo has no obligation to provide any form of cybersecurity or data protection relating to the operation of the goods, software or the network environment. Resideo may choose to provide internet-based services with the goods and may change or cancel those services at any time. Except to the extent strictly required by applicable law, Resideo has no obligation to provide any form of cybersecurity or data protection relating to such internet-based services.

12. CONFIDENTIAL INFORMATION AND DATA USAGE RIGHTS

Confidential Information means any non-public information of a party, such as proprietary technology, trade secrets, know-how, methods of operations, marketing data and sales programs, market studies and trends, financial information, pricing policies, vendor and customer lists, buying partners, Point of Sales reports and other information relating to the business, products, purchases or sales of a party or any of its suppliers or customers. Buyers acknowledges and agrees that Seller may use Buyer's Confidential Information to perform its obligations under these terms and conditions as they apply to the current or contemplated business relationship and may disclose such information to persons on a need to know basis to perform such obligations, provided such persons bound by written confidentiality restrictions no less stringent than those contained herein. Resideo retains the right to utilize any and all data and information that is collected, generated, processed or transmitted by or through the products and all product related data and information provided or transmitted to Resideo regarding the operation or performance of the products in an anonymized form for any business purpose, including product, software or service development, marketing or sales support or other analytics. To the extent that Resideo does not own, is not licensed, or does not enjoy sufficient usage rights over any such product related information or data, Buyer grants Resideo and its affiliated companies (or shall procure for Resideo and its affiliated companies the grant of) a perpetual right to use and make derivative works from such information and data for any lawful purpose.

13. SOFTWARE

Software, if listed on the Order or installed on a good listed on the Order, is governed by the following terms unless a separate software license agreement is entered between the parties or is included with such software. Software is hereby licensed and not sold. Subject to Buyer's compliance with these Terms, Resideo grants a personal, limited, nonexclusive license to use the object code of the software solely for Buyer's internal purposes. The license is limited to such Offerings and/or location(s) as are specified on Buyer's Order. Resideo retains all title and ownership to any software delivered hereunder, all of which contains confidential and proprietary information and which ownership includes, without limitation, all rights in patents, copyrights, trademarks, and trade secrets. Buyer shall not attempt any sale, transfer, sublicense, reverse compilation, disassembly, or redistribution of the software, nor shall Buyer copy, disclose, distribute, or display any such software, or otherwise make it available to others (except as Resideo authorizes in writing) or allow any unauthorized use of the software. If the software is delivered with a good listed on the face hereof, Buyer may only transfer its license of the software to a third party in conjunction with the sale by Buyer of the good on which the software is installed. Resideo may terminate this license if Buyer breaches these Terms. Buyer may be required to sign a license agreement or addendum with Resideo before delivery of any Offering.

14. INDEMNIFICATION

Buyer shall indemnify, defend and hold harmless Resideo, its officers, directors, employees and agents from and against all claims, lawsuits, costs, damages and losses (including attorney's fees) caused by, or resulting from, (i) Buyer's actual or threatened breach of these Terms, (ii) Buyer's negligence in its performance hereunder, (iii) the application of the Offerings and (iv) the installation or modification made by Buyer to the Offerings other than those specifically authorized in writing by Resideo.

15. MIXING CONTROLS

Some of Resideo's sensors and controls are specifically designed to work one with the other. Therefore, it may in some instances be unsatisfactory and/or dangerous to mix controls and/or sensors made by different manufacturers in the same installation. If Resideo's controls are used with other manufacturers' products in a manner not recommended by Resideo, Resideo hereby disclaims any assurance of satisfactory operation and shall have no responsibility to service any such mixed installations.

16. APPLICABLE LAW

These terms will be governed by the laws applicable in the country in which Resideo is registered, without regard to conflicts of law principles and the parties submit to the exclusive jurisdiction of the courts of such country. The United Nations Convention on Contracts for the International Sale of Goods (Vienna, 11 April 1980) is expressly excluded.

17. ASSIGNMENT

Buyer may not assign its rights or obligations hereunder without the prior written consent of Resideo and any purported assignment without consent shall be null and void at Resideo's option. Notwithstanding the foregoing, all rights and obligations of Buyer shall be binding upon all successors and assigns of Buyer.

18. WAIVER

No failure by Resideo to enforce at any time for any period the provisions hereof shall be construed as a waiver of such provision or of the right of Resideo to enforce thereafter each and every provision.

19. AMENDMENTS

These Terms and all Orders covered by them shall not be superseded, modified, or amended except upon written agreement by Resideo.

20. COMPLIANCE WITH LAW

Buyer is responsible for compliance with all import and export laws and regulations. Buyer will obtain at its sole cost and expense all import, export and re-export approvals and licenses required for goods, transfers, services and technical data delivered and will retain documentation evidencing compliance with those laws and regulations. Buyer will be responsible for any failure of its freight forwarder to comply with all applicable export requirements. Parties will comply with all applicable laws, regulations, and ordinances of any governmental authority in any country having proper jurisdiction, including, without limitation, those laws of the U.S. or other countries that regulate the import or export of the goods. Goods and services delivered by Resideo hereunder will be produced and supplied in compliance with all applicable laws and regulations in the country in which Resideo is registered. Buyer confirms that it will ensure that all goods are properly installed and used in accordance with local laws and regulations in the country in which Resideo is registered. The parties shall comply with their respective obligations under applicable data protection laws. Except as otherwise agreed in writing, neither party will process personal data on the other's behalf as its processor. The Buyer and Resideo shall comply with their obligations under the Directive 2012/19/EU of the European Parliament and of the Council of 4 July 2012 on waste electrical and electronic equipment (WEEE) as implemented in any local jurisdiction applying to the goods, in relation to the financing and organisation of the disposal of the waste electrical and electronic equipment.

21. RELATIONSHIP OF PARTIES

The parties acknowledge that they are independent contractors and no other relationship, including partnership, joint venture, employment, franchise, master/servant or principal/agent is intended by this Order.

22. SEVERABILITY

If any provision of these Terms is determined to be illegal, invalid, or unenforceable, such provision shall be deemed stricken and all remaining provisions shall continue to be valid and binding upon Resideo and Buyer.

23. SURVIVAL

All provisions of these Terms which by their nature should continue in force beyond the term of this Order will remain in force after termination of this Order.

24. NOTICES

All notices required to be given by the parties relating to this Order and/or these Terms must be made in writing to the authorized representative of the party at the address stated in the Buyer's purchase order. Notices under these Terms will be deemed given when: (a) hand delivered; (ii) one business day after posting by next-day delivery with a commercial overnight carrier; or (iii) two calendar days after mailing by certified mail, return receipt requested and postage prepaid.

25. RETURNS

Offerings may not be returned to Resideo without Resideo's prior written authorization number and consent. To obtain such authorization number and consent, Buyer must put in a request in writing to Resideo's local customer care representative.

26. LANGUAGE

The English version of these Terms shall prevail in the event of any conflict over any other translation provided for such purposes.

May 1, 2021

CONTACTOS DIRECTOS RESIDEO

DIRECCIÓN

DIRECTOR COMERCIAL

Álvaro García
Tel. +34 91 414 33 15
alvaro.garciablazquez@resideo.com

CONSULTAS

Consultas Generales
Esther Barba
Tel. +34 91 414 33 15
esther.barba@resideo.com

Consultas Comerciales
Loreto Fernández
Tel. +34 91 414 33 11
loreto.fernandez@resideo.com

DEPARTAMENTO TÉCNICO

Director Técnico
Celso Paniagua
Tel. +34 91 414 33 18
celso.paniaguapinero@resideo.com

Consultas Técnicas
Antonio Sánchez
Tel. +34 91 414 33 21
tecnico@resideo.com

MARKETING Y PROMOCIONES

Enrique del Castillo
Tel. +34 91 414 33 16
enrique.delcastillo@resideo.com

ATENCIÓN AL CLIENTE

Situación pedidos y plazos entrega
Tel. +34 91 123 23 28
pedidos-ecc@resideo.com

DEPARTAMENTO COBROS

Alba Sopesens
collections@resideo.com

ATENCIÓN AL CONSUMIDOR

Tel. + 34 900 933 295 (España)
Tel. + 351 300 600 052 (Portugal)
atencionclientes@resideo.com

ORGANIZACIÓN COMERCIAL

RESPONSABLE DESARROLLO DE NEGOCIO E ISLAS CANARIAS

Víctor Montero
Tel. +34 600 911 922
victor.montero@resideo.com

GALICIA, ASTURIAS Y PORTUGAL

Eladio Lorenzo
Móvil: +34 682 748 612
eladio.lorenzo@resideo.com

MADRID, EXTREMADURA y CASTILLA LA MANCHA

Miguel Ángel Rodríguez
Móvil: +34 600 911 906
miguelangel.rodriguezaguilar@resideo.com

AGENTE CASTILLA LEÓN

Íñigo Martín
Tel. +34 605 816 125
imartin@nagare.es

PAÍS VASCO, NAVARRA, RIOJA Y CANTABRIA

Óscar Vivo
Móvil: +34 600 912 187
oscar.vivo@resideo.com

ARAGÓN Y CATALUÑA

Carlos Jorba
Móvil: +34 600 912 062
carlos.jorbavalero@resideo.com

AGENTE BARCELONA Y GIRONA

Alfonso Muñoz
Móvil: +34 660 418 689
comercial@amcomercial.cat

AGENTE ANDORRA, ARAGÓN, LLEIDA Y TARRAGONA

Ricard Pons
Móvil: +34 628 117 493
ths@thscomercial.com

C. VALENCIANA, MURCIA, BALEARES, ALBACETE Y ANDALUCÍA

Víctor Nebón
Móvil: +34 600 912 157
victor.nebon@resideo.com

AGENTE ANDALUCÍA

Jose Manuel Llamas
Móvil: +34 650 445 876
jose-llamas@hotmail.es

resideo

Pittway Sarl

CHE199739149

Dirección de correspondencia

Av. De Italia, 7 – 2ª Planta
P.I. Centro de Transportes
28821 Coslada (Madrid)
www.resideo.com/es

SP3H-0107SP55-R1224

Sujeto a cambios. © 2025 Resideo Technologies Inc. Todos los derechos están reservados. La marca registrada Honeywell Home se utiliza bajo licencia de Honeywell International Inc. Estos productos son fabricados por Resideo Technologies Inc. y sus afiliados. Este documento contiene información propietaria de Resideo Technologies Inc. y sus compañías afiliadas y está protegido por copyright y otras leyes internacionales. Están terminantemente prohibidos la reproducción y el uso indebido sin autorización expresa por escrito de Resideo Technologies Inc.