

emisiones NO_x
<50 mg/kWh

Tarifa
QUEMADORES



QUEMADORES	2 IBR 8 GL ME V O2 1 TBML 800 ME V O2 1 TBML 200 ME V O2 1 TBG 200 ME V O2
COMBUSTIBLE	Gas natural / Gasóleo
POTENCIA	34 MW.
TIPO DE APLICACIÓN	Calefacción, producción A.C.S. y vapor
UBICACIÓN	Hospital de la Paz, Madrid



QUEMADORES	2 TBG 260 ME 1 TBG 260 ME V-02 1 TBML 260 ME 1 TBG 210 ME
COMBUSTIBLE	Gas natural / Gasóleo
POTENCIA	9.145 kW
TIPO DE APLICACIÓN	Calefacción, producción A.C.S. y vapor
UBICACIÓN	Hospital Reina Sofía de Córdoba



QUEMADORES	2 BGN 250 ME CO V.
COMBUSTIBLE	Gas natural.
POTENCIA	4,5 MW.
TIPO DE APLICACIÓN	Telecalefacción.
UBICACIÓN	CPL, Roma, Italia.



QUEMADORES	6 BGN 120 LX.
COMBUSTIBLE	Gas natural.
POTENCIA	5 MW.
TIPO DE APLICACIÓN	Calefacción y producción de agua caliente sanitaria.
UBICACIÓN	Salesiani, Torino, Italia.



QUEMADORES	2 PYR 6 GNR-V.
COMBUSTIBLE	Funcionamiento alterno Gas/fuel oil oil con atomización a vapor.
POTENCIA	9.485 KW.
TIPO DE APLICACIÓN	Calderas de 3 pasos de 10 t/h.
UBICACIÓN	Rafinería Keenoil, Turkmenistan.



QUEMADORES	4 IBR 8 G.
COMBUSTIBLE	Gas natural.
POTENCIA	5.630 kW.
TIPO DE APLICACIÓN	Caldera de agua caliente.
UBICACIÓN	RPC, Shanxi, Pingyuan.

pág. 4

INFORMACIONES
GENERALES

pág. 9

QUEMADORES
DE GAS

pág. 13

QUEMADORES
MIXTOS GAS / GASÓLEO

pág. 15

QUEMADORES
DE GASÓLEO

pág. 17

RAMPAS DE GAS

pág. 21

ACCESORIOS

pág. 28

PUESTA EN MARCHA
SERVICIO TÉCNICO
CONDICIONES GENERALES
Y GARANTIA



TBG SLX: ESTABILIDAD, PRESTACIONES Y BAJOS NOX

El mayor desafío de nuestros tiempos es el cambio climático, que representa ante todo una amenaza por nuestras costumbres y nuestro estilo de vida. Enfrentarse a un cambio en efecto no es nunca fácil, las personas prueban inseguridad y ansiedad en afrontar lo desconocido: es un desafío a nosotros mismos y a nuestras convicciones. Sólo los que aceptarán el desafío pueden tener éxito



emisiones NOx
<50 mg/kWh

La gama TBG SLX comprende 5 modelos de 165 kW a 5500kW

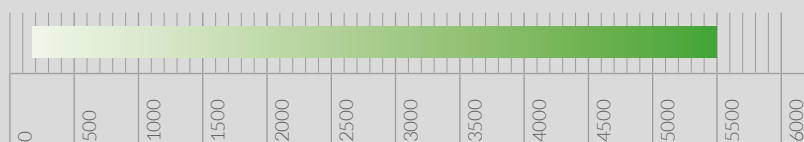



CARACTERÍSTICAS

- Nuevo diseño de la cabeza con doble sistema de distribución.
- Regulación independiente del gas sobre dos canales.
- Abertura con bisagra para facilitar el mantenimiento.
- Servomotor electrónico programable.
- Disponible en combinación con VDS y sensor O₂/CO.
- Apto para un funcionamiento continuo de 72 horas.



VENTAJAS

- Emisión de NO_x garantizados < 50 mg/kWh.
- Costes de instalación inferior con respecto la solución FGR.
- Menores costes de mantenimiento con respecto la solución FGR.
- Menores consumos electricos.
- Mayor eficiencia de combustión y ahorro de combustible.

TECNOLOGÍA PATENTADA, CÓMO FUNCIONA

El diseño exclusivo de la cabeza de combustión es el resultado de un proceso de optimización de los canales de flujo del gas y del aire, con el objetivo de reducir las emisiones de NO_x y garantizar estabilidad sobre todo el campo de trabajo de la máquina. La alimentación del gas está dividida en dos líneas distintas que sirven al área central de la llama y a su alrededor. La gestión independiente del flujo de gas sobre diferentes áreas de combustión permite alcanzar múltiples beneficios:

- Excepcional estabilidad de la raíz de llama en cualquiera condición de trabajo, reduciendo vibraciones, ruido y riesgo de apagado.
- Baja formación de NO_x "térmicos" gracias a la recirculación de los humos en la cabeza.
- Prestaciones garantizadas sobre todo el campo de trabajo de la máquina.

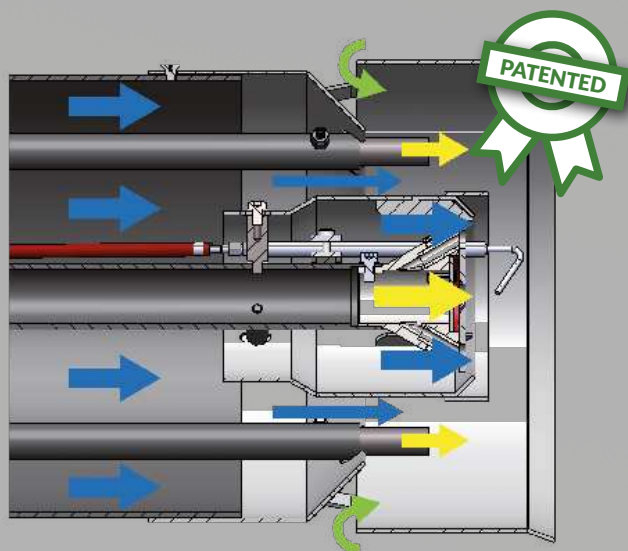

El nuevo concepto de cabeza de combustión está pensado para garantizar la **máxima estabilidad** de llama y de sus prestaciones con una **fácil utilización**.



FGR

FLUE GAS RICIRCULATION

PARA LA REDUCCIÓN DE LOS NOx (Óxido de nitrógeno)

ÓXIDO DE NITRÓGENO

Durante la combustión, el oxígeno (O_2) y el nitrógeno (N_2), presentes en el aire, pueden combinarse entre sí de maneras diferentes generando los óxidos de nitrógeno (NOx). Entre estos, el monóxido (NO) y el dióxido de nitrógeno

(NO_2) son los protagonistas en muchos procesos contaminantes y responsables de efectos sobre la salud.

Existen, principalmente, tres mecanismos de formación de los NOx:



1 NOx térmicos

Relacionados con la temperatura llama

2 NOx rápidos

Relacionados con las reacciones químicas

3 NOx de combustible

Relacionados con la cantidad de nitrógeno en el combustible

RECIRCULACIÓN DE LOS GASES (FGR FLUE GAS RICIRCULATION)

La recirculación de los productos de la combustión es una técnica para bajar la temperatura de la llama.

De hecho, se trata de extraer de la chimenea una parte de los humos de la combustión y diluir

el aire comburente con estos, para reducir la concentración de oxígeno y aumentar la de los inertes (N_2 y CO_2), que a su vez, absorberán parte de la energía desarrollada durante la combustión reduciendo, así, la temperatura de la llama.

Clase emisiones GAS, según EN676		
Clase	Emisiones NOx (mg/kWh)	
	Metano	GLP
1	≤ 170	≤ 230
2	≤ 120	≤ 180
3	≤ 80	≤ 140
4	≤ 60	≤ 110

Clase emisiones GASÓLEO, según EN267		
Clase	Emisiones (mg/kWh)	
	NOx	CO
1	≤ 250	≤ 110
2	≤ 185	≤ 110
3	≤ 120	≤ 60

CARACTERÍSTICAS QUE MARCAN LA DIFERENCIA

FGR PARA QUEMADORES MONOBLOQUE

Para los quemadores monobloque, el método más simple es usar el ventilador del quemador para extraer los humos de la chimenea y mezclarlos con el aire comburente. La regulación del caudal de los humos se realiza a través del uso de una válvula de mariposa servoaccionada, controlada por el equipo electrónico del quemador.

Con este método se produce una reducción del campo de trabajo del quemador debido a:

- una reducción de la cantidad de oxígeno a igual caudal volumétrico;
- un incremento de la temperatura del aire comburente;
- una caída de presión causada por las pérdidas de carga en los conductos de recirculación.



Esquema 1 - Recirculación de gases de combustión para quemadores monobloque.

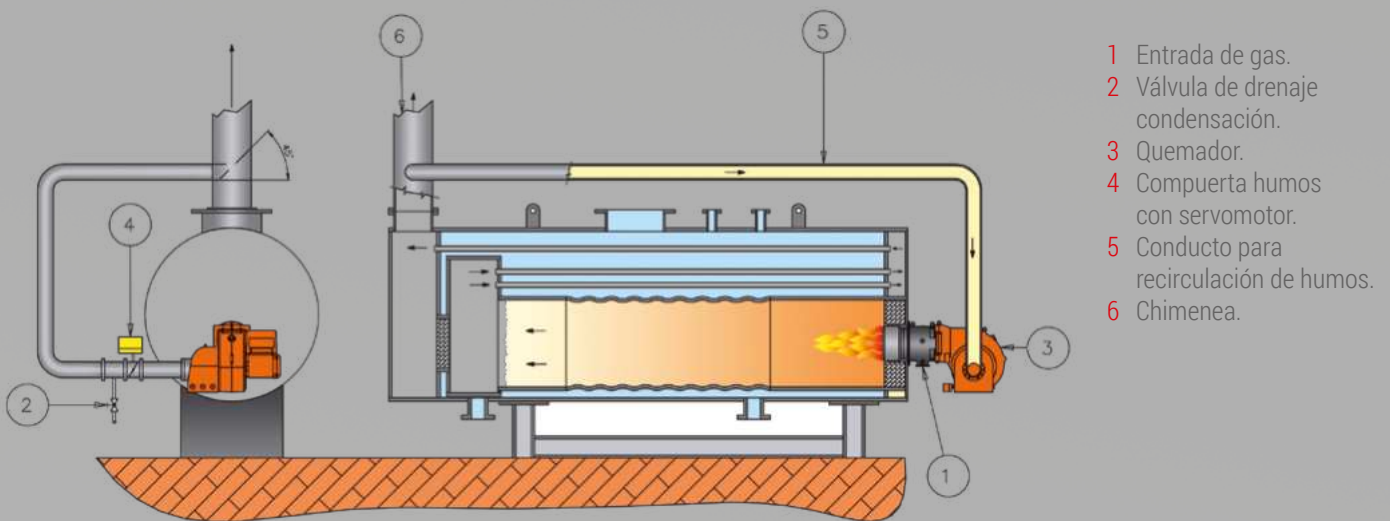

LA GAMA FGR

12 MODELOS DISPONIBLES
CON POTENCIA DE 130 A 12000 KW

kW

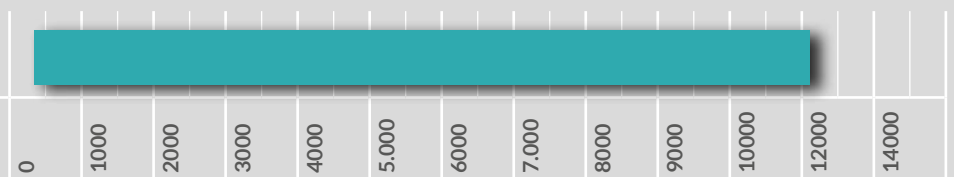

Para más información, contacta con nuestro **TEAM APPLICATION ENGINEER**

Quemadores SLX

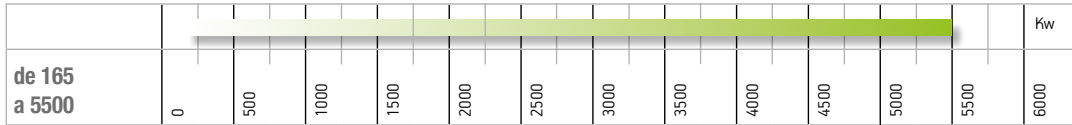

Quemadores FGR de recirculación de gases

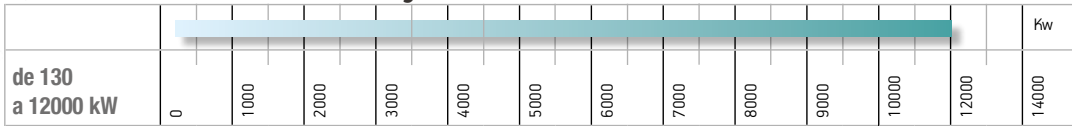

Quemadores monobloque

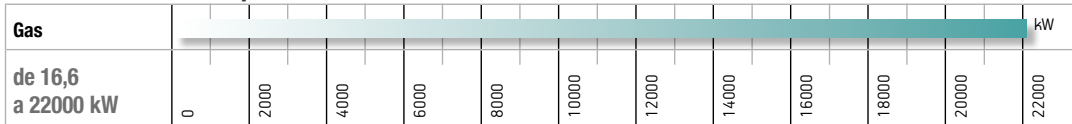

Mixtos

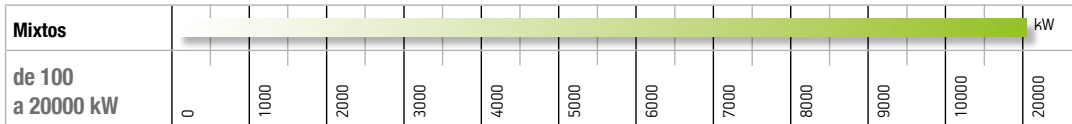

Gasóleo

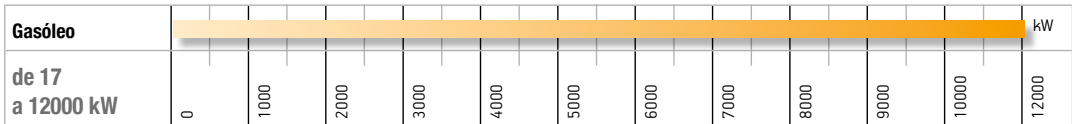

Quemadores disociados

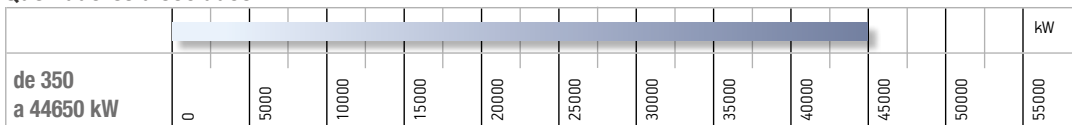

kW
de 16,6 a 12.000

SLX



TBG 160 SLX ME

Modelo	Clase emisiones	Reg.	P mín. kW	P máx. kW	Código	PVP €
TBG 80 SLX ME	4*	2PE	165	900	18240010	13.243,00 €
TBG 100 SLX ME	4*	2PE	175	1400	18260010	13.597,00 €
TBG 160 SLX ME	4*	2PE	230	2000	18280010	14.126,00 €
TBG 320 SLX ME	4*	2PE	600	4200	18440010	24.544,00 €
TBG 480 SLX ME	4*	2PE	700	5500	18460010	27.546,00 €

4* : NOx <50 mg/Nm³ en todo el campo de trabajo en GN.

FGR



TBG 200 LX ME FGR

Modelo	Clase emisiones	Reg.	P mín. kW	P máx. kW	Código	PVP €
TBG 80 LX ME FGR	4*	ME	130	800	17530040	16.385,00 €
TBG 110 LX ME FGR	4*	ME	180	1200	17600040	17.480,00 €
TBG 140 LX ME FGR	4*	ME	200	1450	17670040	19.599,00 €
TBG 200 LX ME FGR	4*	ME	475	1900	17740040	21.735,00 €
TBG 260 LX ME FGR	4*	ME	450	2700	17780040	24.066,00 €
TBG 360 LX ME FGR	4*	ME	500	3600	17950040	27.014,00 €
TBG 450 LX ME FGR	4*	ME	560	4800	18110040	28.745,00 €
TBG 510 LX ME FGR	4*	ME	580	5100	18140040	30.457,00 €
TBG 650 LX ME FGR	4*	ME	600	6500	18170040	31.923,00 €
TBG 750 LX ME FGR	4*	ME	600	7500	18200040	33.847,00 €
TBG 800 LX ME FGR	4*	ME	800	8000	67220040	Consultar
TBG 1200LX ME FGR	4*	ME	1200	12000	67260040	Consultar

4* : NOx <30 mg/Nm³ en todo el campo de trabajo en GN.

BTG



BTG 3



BTG 28 ME

Modelo	Clase emisiones	Reg.	P mín. kW	P máx. kW	Código	PVP €
◦ BTG 3	2	1	16,6	42,7	17000010	772,00 €
BTG 3,6 P	2	2	16,3	41,9	17030010	1.224,00 €
◦ BTG 6	2	1	30,6	56,3	17040010	865,00 €
BTG 6 P	2	2	30,6	56,3	17050010	1.261,00 €
◦ BTG 12	2	1	35	115	17170010	943,00 €
BTG 12 P	2	2	35	115	17180010	1.321,00 €
◦ BTG 15	2	1	50	160	17080010	1.185,00 €
BTG 15 P	2	2	50	160	17090010	1.411,00 €
BTG 15 ME	2	2PE	50	160	17130020	3.337,00 €
BTG 20	3	1	60	205	17100010	1.291,00 €
◦ BTG 20 P	3	2	60	205	17110010	1.571,00 €
BTG 20 ME	3	2PE	60	205	17120020	3.531,00 €
BTG 28	2	1	100	280	17140010	1.487,00 €
◦ BTG 28 P	2	2	80	280	17150010	1.854,00 €
BTG 28 ME	2	2PE	80	280	17160020	3.673,00 €

Completar el quemador con la rampa de gas adecuada ver páginas 17-20. Añadir los accesorios necesarios ver páginas 21-26
Consultar versiones con control de combustión O₂ y de CO.

kW
de 80 a 1.500

TBG



TBG 45 P



TBG 60 ME



TBG 120 P



TBG 140 LX ME

Modelo	Clase emisiones	Reg.	P mín. kW	P máx. kW	Código	PVP €
TBG 35	3	1	80	410	17320010	2.101,00 €
◦ TBG 35 P	3	2	80	410	17330010	2.543,00 €
TBG 35 MC	3	2PM	80	410	17360010	3.072,00 €
TBG 35 ME	3	2PE	80	410	17350010	4.149,00 €
TBG 45	3	1	100	450	17200010	2.595,00 €
◦ TBG 45 P	3	2	100	450	17210010	2.949,00 €
TBG 45 MC	3	2PM	100	450	17240010	3.266,00 €
TBG 45 ME	3	2PE	100	450	17230020	4.467,00 €
TBG 45 ME - V	3	ME+V	100	450	17230025	8.740,00 €
TBG 60	3	1	120	600	17270010	2.860,00 €
TBG 60 P	3	2	120	600	17280010	3.161,00 €
TBG 60 MC	3	2PM	120	600	17310010	3.478,00 €
TBG 60 ME	3	2PE	120	600	17300020	4.961,00 €
TBG 60 ME - V	3	ME+V	120	600	17300025	9.499,00 €
TBG 80 LX P	3	2	130	800	18490010	4.953,00 €
TBG 80 LX MC	3	2PM	130	800	18510010	5.571,00 €
◦ TBG 80 LX ME	3	2PE	130	800	17530020	6.780,00 €
TBG 80 LX ME - V	3	ME+V	130	800	17530025	11.953,00 €
TBG 85 P	2	2	170	850	18480010	4.565,00 €
TBG 85 MC	2	2PM	170	850	18500010	5.033,00 €
TBG 85 ME	2	2PE	170	850	17500020	6.356,00 €
TBG 85 ME - V	2	2PE+V	170	850	17500025	11.618,00 €
TBG 110 LX P	3	2	180	1200	18580010	5.350,00 €
TBG 110 LX MC	3	2PM	180	1200	18600010	5.951,00 €
TBG 110 LX ME	3	2PE	180	1200	17600020	8.351,00 €
TBG 110 LX ME - V	3	ME+V	180	1200	17600025	14.796,00 €
TBG 120 P	2	2	240	1200	18570010	5.068,00 €
TBG 120 MC	2	2PM	240	1200	18590010	5.659,00 €
TBG 120 ME	2	2PE	240	1200	17570020	7.981,00 €
TBG 120 ME - V	2	ME+V	240	1200	17570025	13.719,00 €
TBG 140 LX P	3	2	200	1450	18670010	6.684,00 €
TBG 140 LX MC	3	2PM	200	1450	18690010	7.249,00 €
◦ TBG 140 LX ME	3	2PE	200	1450	17670020	9.923,00 €
TBG 140 LX ME - V	3	ME+V	200	1450	17670025	17.286,00 €
TBG 150 P	2	2	300	1500	18660010	6.383,00 €
TBG 150 MC	2	2PM	300	1500	18680010	6.922,00 €
TBG 150 ME	2	2PE	300	1500	17640020	9.270,00 €
TBG 150 ME - V	2	ME+V	300	1500	17640025	16.032,00 €

Completar el quemador con la rampa de gas adecuada ver páginas 17-20. Añadir los accesorios necesarios ver páginas 21-26

La versión ME-V se puede completar con los módulos de control de combustión O₂ (codigo 98000460) o CO (codigo 98000461) ver apartados de accesorios. Consultar para otras versiones.

kW
de 475 a 8.580

TBG



TBG 200 LX MC



TBG 260 ME



TBG 450 LX ME



TBG 800 ME

Modelo	Clase emisiones	Reg.	P mín. kW	P máx. kW	Código	PVP €
TBG 200 LX P	3	2	475	1900	18760010	7.999,00 €
TBG 200 LX MC	3	2PM	475	1900	18780010	8.900,00 €
TBG 200 LX ME	3	2PE	475	1900	17740020	11.194,00 €
TBG 200 LX ME - V	3	ME+V	475	1900	17740025	19.740,00 €
TBG 210 P	2	2	400	2100	18750010	7.637,00 €
TBG 210 MC	2	2PM	400	2100	18770010	8.467,00 €
TBG 210 ME	2	2PE	400	2100	17710020	10.329,00 €
TBG 210 ME - V	2	ME+V	400	2100	17710025	17.692,00 €
TBG 260 LX MC	3	2PM	450	2700	18830010	10.868,00 €
TBG 260 LX ME	3	2PE	450	2700	17780010	12.854,00 €
TBG 260 LX ME - V	3	ME+V	450	2700	17780015	20.340,00 €
TBG 260 MC	2	2PM	450	2600	18820010	9.730,00 €
TBG 260 ME	2	2PE	450	2600	17770010	11.512,00 €
TBG 260 ME - V	2	ME+V	450	2600	17770015	18.221,00 €
TBG 360 LX MC	3	2PM	500	3600	18880010	13.102,00 €
TBG 360 LX ME	3	2PE	500	3600	17950010	14.937,00 €
TBG 360 LX ME - V	3	ME+V	500	3600	17950015	21.488,00 €
TBG 360 MC	2	2PM	500	3600	18870010	11.283,00 €
TBG 360 ME	2	2PE	500	3600	17800010	13.525,00 €
TBG 360 ME - V	2	ME+V	500	3600	17800015	20.270,00 €
TBG 450 LX MC	3	2PM	560	4800	18100010	13.966,00 €
TBG 450 LX ME	3	2PE	560	4800	18110010	16.173,00 €
TBG 450 LX ME - V	3	ME+V	560	4800	18110015	23.271,00 €
TBG 510 LX MC	3	2PM	580	5100	18130010	15.273,00 €
TBG 510 LX ME	3	2PE	580	5100	18140010	17.498,00 €
TBG 510 LX ME - V	3	ME+V	580	5100	18140015	25.549,00 €
TBG 650 LX MC	3	2PM	600	6500	18160010	17.498,00 €
TBG 650 LX ME	3	2PE	600	6500	18170010	19.722,00 €
TBG 650 LX ME - V	3	ME+V	600	6500	18170015	27.827,00 €
TBG 750 LX MC	3	2PM	600	7500	18190010	19.246,00 €
TBG 750 LX ME	3	2PE	600	7500	18200010	21.470,00 €
TBG 750 LX ME - V	3	ME+V	600	7500	18200015	29.875,00 €
TBG 800 MC	3	2PM	800	8000	67230020	Consultar
TBG 800 ME	3	2PE	800	8000	67220010	Consultar
TBG 800 ME - V	3	ME+V	800	8000	67220015	Consultar
TBG 850 LX ME	3	2PE	760	8580	18400010	Consultar
TBG 850 LX ME - V	3	ME+V	760	8580	18400015	Consultar

Completar el quemador con la rampa de gas adecuada ver páginas 17-20. Añadir los accesorios necesarios ver páginas 21-26

La versión ME-V se puede completar con los módulos de control de combustión O₂ (codigo 98000460) o CO (codigo 98000461) ver apartados de accesorios. Consultar para otras versiones.



kW
de 1000 a 22.000

TBG



TBG 1100 ME



TBG 2000 ME

novedad

novedad

novedad

novedad

novedad

Modelo	Clase emisiones	Reg.	P mín. kW	P máx. kW	Código	PVP €
TBG 900 MC	2	2PM	1000	9500	67430010	Consultar
TBG 900 ME	2	2PE	1000	9500	67420010	Consultar
TBG 900 ME - V	2	ME+V	1000	9500	67420015	Consultar
TBG 1000 LX ME	3	2PE	900	10400	18420010	Consultar
TBG 1000 LX ME - V	3	ME+V	900	10400	18420015	Consultar
TBG 1100 MC	2	2PM	1000	11000	67450020	Consultar
TBG 1100 ME	2	2PE	1000	11000	67440010	Consultar
TBG 1100 ME - V	2	ME+V	1000	11000	67440015	Consultar
TBG 1200 MC	3	2PM	1200	12000	67270020	Consultar
TBG 1200 ME	3	2PE	1200	12000	67260010	Consultar
TBG 1200 ME - V	3	ME+V	1200	12000	67260015	Consultar
TBG 1600 LX ME	3	2PE	1680	15050	67570010	Consultar
TBG 1600 LX ME-V	3	ME+V	1680	15050	67570015	Consultar
TBG 1600 MC	2	2PM	1600	16000	67490020	Consultar
TBG 1600 ME	2	2PE	1600	16000	67480010	Consultar
TBG 1600 ME - V	2	ME+V	1600	16000	67480015	Consultar
TBG 2000 MC	2	2PM	2700	22000	67510010	Consultar
TBG 2000 ME	3	2PE	2700	22000	67500020	Consultar
TBG 2000 ME - V	3	ME+V	2700	22000	67500025	Consultar
TBG 2000 LX ME	3	2PE	2700	22000	67590010	Consultar
TBG 2000 LX ME-V	3	ME+V	2700	22000	67590015	Consultar

Completar el quemador con la rampa de gas adecuada ver páginas 17-20. Añadir los accesorios necesarios ver páginas 21-26

La versión ME-V se puede completar con los módulos de control de combustión O₂ (codigo 98000460) o CO (codigo 98000461) ver apartados de accesorios. Consultar para otras versiones.

1: 1 Etapa de potencia; 2: 2 Etapas de potencias.

2PM: 2 Etapas Progresivas sistema Mecánico (modulación: añadir centralita LC3 y sonda).

2PE: 2 Etapas Progresivas sistema Electrónico (modulación: añadir centralita LCM100 y sonda).

ME+V: 2 Modulante Electrónico con Variador motor (modulación: añadir sólo sonda).

kW

de 100 a 7.500

TBML



TBML 120 MC



TBML 260 ME



TBML 650 LX ME

Modelo	Clase emisiones	Reg.	P mín. kW	P máx. kW	Código	PVP €
TBML 50 MC	3 / 2	G/L - 2PM/2	100/200	500	56450010	6.957,00 €
TBML 50 ME	3 / 2	G/L - ME/2	100/200	500	56460010	9.499,00 €
TBML 60 P	2 / 2	G/L - 2/2	200	600	56470010	5.632,00 €
TBML 80 MC	3 / 2	G/L - 2PM/2	180/350	850	56490010	7.786,00 €
TBML 80 ME	3 / 2	G/L - ME/2	180/350	850	56500010	10.099,00 €
TBML 90 P	2 / 2	G/L - 2/2	420	950	56510010	6.498,00 €
TBML 120 MC	3 / 2	G/L - 2PM/2	250/450	1200	56530010	9.005,00 €
TBML 120 ME	3 / 2	G/L - ME/2	250/450	1200	56540010	11.194,00 €
TBML 150 P	2 / 2	G/L - 2/2	550	1500	56550010	7.575,00 €
TBML 160 MC	3 / 2	G/L - 2PM/2	350/550	1600	56570010	10.258,00 €
TBML 160 ME	3 / 2	G/L - ME/2	350/550	1600	56580010	12.236,00 €
TBML 200 MC	2 / 2	G/L - 2PM/2	450/700	2000	56610010	11.618,00 €
TBML 200 ME	2 / 2	G/L - ME/2	450/700	2000	56620010	14.072,00 €
TBML 210 LX MC	3 / 2	G/L - 2PM/2	350/450	2100	56730010	13.913,00 €
TBML 210 LX ME	3 / 2	G/L - ME/2	350/450	2100	56740010	16.156,00 €
TBML 260 MC	2 / 2	G/L - 2PM/2	500/900	2600	56640010	13.454,00 €
TBML 260 ME	2 / 2	G/L - ME/2	500/900	2600	56650010	15.997,00 €
TBML 310 LX MC	3 / 2	G/L - 2PM/2	500/950	3200	56880010	23.554,00 €
TBML 310 LX ME	3 / 2	G/L - ME/2	500/950	3200	56890010	24.913,00 €
TBML 360 MC	2 / 2	G/L - 2PM/2	700/1000	3600	56670010	16.473,00 €
TBML 360 ME	2 / 2	G/L - ME/2	700/1000	3600	56680010	18.663,00 €
TBML 450 LX ME	3 / 2	G/L - ME/ME	600/1000	4700	56760010	29.274,00 €
TBML 450 LX ME-V	3 / 2	G/L - ME/ME+V	600/1000	4700	56760015	33.212,00 €
TBML 510 LX ME	3 / 2	G/L - ME/ME	850/1200	5200	56790010	31.888,00 €
TBML 510 LX ME-V	3 / 2	G/L - ME/ME+V	850/1200	5200	56790015	35.737,00 €
TBML 650 LX ME	3 / 2	G/L - ME/ME	700/1750	6500	56820010	34.465,00 €
TBML 650 LX ME-V	3 / 2	G/L - ME/ME+V	700/1750	6500	56820015	38.597,00 €
TBML 750 LX ME	3 / 2	G/L - ME/ME	720/1750	7500	56850010	36.743,00 €
TBML 750 LX ME-V	3 / 2	G/L - ME/ME+V	720/1750	7500	56850015	41.122,00 €

Completar el quemador con la rampa de gas adecuada ver páginas 17-20, para los modelos progresivos y modulantes también se requiere la boquilla que corresponda, añadir los accesorios necesarios ver páginas 21-26.

Consultar versiones con control de combustión O₂ y de CO.

kW

de 800 a 20.000

TBML



TBML 800 ME



TBML 2000 ME

Modelo	Clase emisiones	Reg.	P mín. kW	P max. kW	Código	PVP €
TBML 800 ME	3 / 2	G/L - ME/ME	800/2000	8000	67320010	Consultar
TBML 800 ME-V	3 / 2	G/L - ME/ME+V	800/2000	8000	67320015	Consultar
TBML 900 ME	2 / 2	G/L - ME/ME	1000/2000	9000	67380010	Consultar
TBML 900 ME-V	2 / 2	G/L - ME/ME+V	1000/2000	9000	67380015	Consultar
TBML 1200 ME	2 / 2	G/L - ME/ME	1500/3160	12000	67340010	Consultar
TBML 1200 ME-V	2 / 2	G/L - ME/ME+V	1500/3160	12000	67340015	Consultar
TBML 1600 ME	2 / 2	G/L - ME/ME	2340/4000	16000	67530010	Consultar
TBML 1600 ME-V	2 / 2	G/L - ME/ME+V	2340/4000	16000	67530015	Consultar
TBML 2000 ME	2 / 2	G/L - ME/ME	2850/5000	20000	67550010	Consultar
TBML 2000 ME-V	2 / 2	G/L - ME/ME+V	2850/5000	20000	67550015	Consultar

Completar el quemador con la rampa de gas adecuada ver páginas 17-20, para los modelos progresivos y modulantes también se requiere la boquilla que corresponda, añadir los accesorios necesarios ver páginas 21-26.

Consultar versiones con control de combustión O₂ y de CO.

G/L: Gas/Gasóleo; 1/1: 1 Etapa de potencia en los 2 combustibles; 2/2: 2 Etapas de potencias en los 2 combustibles.

2PM/2: 2 Etapas Progresivas sistema Mecánico (modulación: añadir centralita LC3 y sonda), segundo combustible 2 etapas de potencias.

ME/2: Modulante Electrónico (modulación: añadir sólo sonda), segundo combustible 2 etapas de potencia.

ME/ME: Modulante Electrónico en ambos combustibles (modulación: añadir sólo sonda).

V: Variador motor.

BTL - TBL



BTL 3



BTL 20 P

Modelo	Clase emisiones	Reg.	P mín. kW	P máx. kW	Código	PVP €
◦ BTL 3	-	1	17,8	42,7	35455710	558,00 €
◦ BTL 3 H	-	1	16,6	42,7	35455711	633,00 €
◦ BTL 4	-	1	26	56,1	35490010	591,00 €
◦ BTL 4 H	-	1	26	56,1	35490011	666,00 €
BTL 4 P	-	2	26	56,1	35500010	974,00 €
◦ BTL 6	-	1	31,9	74,3	35510010	633,00 €
◦ BTL 6 H	-	1	31,9	74,3	35510011	733,00 €
BTL 6 P	-	2	31,9	74,3	35520010	991,00 €
◦ BTL 10	-	1	60,2	118	35530010	683,00 €
◦ BTL 10 H	-	1	60,2	118	35530011	775,00 €
◦ BTL 10 P	-	2	60,2	118	35540010	1.144,00 €
◦ BTL 14	-	1	83	166	35610010	860,00 €
◦ BTL 14 P	-	2	83	166	35620010	1.211,00 €
◦ TBL 18	2	1	90	210	35560010	1.075,00 €
◦ TBL 18 P	2	2	90	210	35570010	1.672,00 €
◦ BTL 20	-	1	118,6	261	35630010	946,00 €
◦ BTL 20 P	-	2	118,6	261	35640010	1.333,00 €
TBL 26	2	1	155	310	35580010	1.135,00 €
◦ TBL 26 P	2	2	155	310	35590010	1.702,00 €
BTL 26	-	1	190	310	35650010	1.105,00 €
◦ BTL 26 P	-	2	190	310	35660010	1.513,00 €
TBL 35	2	1	180	390	35680010	1.457,00 €
◦ TBL 35 P	2	2	170	370	35690010	1.819,00 €
TBL 35 P DACA	2	2	170	370	35690110	2.048,00 €

TBL - BT



TBL 45 P

Modelo	Clase emisiones	Reg.	P mín. kW	P máx. kW	Código	PVP €
◦ TBL 45 P	2	2	160	450	35710010	1.907,00 €
TBL 45 P TRIF. 400/50	2	2	160	450	35710015	1.960,00 €
TBL 45 P DACA	2	2	160	450	35710110	2.348,00 €
TBL 45 LX	3	2	130	450	35730010	4.591,00 €
◦ TBL 60 P	2	2	250	600	35750010	2.172,00 €
TBL 60 P DACA	2	2	250	600	35750110	2.613,00 €
◦ TBL 85 P	2	2	200	850	35830010	3.708,00 €
BT 75 DSPG	-	2PM	415	889	3510010	15.326,00 €

Completar los quemadores progresivos y modulantes con la boquilla y añadir los accesorios necesarios ver páginas 21-26.

kW
de 320 a 12.000

TBL - BT



TBL 130 P



BT 300 DSPG

Modelo	Clase emisiones	Reg.	P mín. kW	P máx. kW	Código	PVP €
◦TBL 105 P	2	2	320	1050	35880010	4.097,00 €
BT 100 DSPG	-	2PM	533	1186	3514010	15.661,00 €
◦TBL 130 P	2	2	400	1300	35930010	4.432,00 €
◦TBL 160 P	2	2	500	1600	35980010	4.935,00 €
BT 120 DSPG	-	2PM	474	1660	3518010	16.279,00 €
TBL 210 P	2	2	800	2100	36030010	6.074,00 €
BT 180 DSPG	-	2PM	712	2135	3522010	17.709,00 €
TBL 260 P	2	2	950	2600	36060010	7.478,00 €
BT 250 DSPG	-	2PM	873	3186	3526010	18.681,00 €
TBL 360 P	2	2	1000	3600	36100010	16.254,00 €
BT 300 DSPG	-	2PM	1304	3854	3530010	20.252,00 €

TBL ME



TBL 1200 ME

Modelo	Clase emisiones	Reg.	P mín. kW	P máx. kW	Código	PVP €
TBL 450 ME	2	2PE	1000	4700	36130010	28.339,00 €
TBL 510 ME	2	2PE	1200	5200	36160010	30.245,00 €
TBL 650 ME	2	2PE	1300	6500	36190010	31.888,00 €
TBL 750 ME	2	2PE	1300	7500	36220010	33.512,00 €
TBL 1000 ME	1	2PE	2050	10500	36250010	Consultar
TBL 1200 ME	1	2PE	3160	12000	36290010	Consultar

Completar los quemadores progresivos y modulantes con la boquilla y añadir los accesorios necesarios ver páginas 21-26.

H: Pre calentador en caña difusor.

DACA: Dispositivo Automático Cierre del Aire (con servomotor)

1: 1 Etapa de potencia; 2: 2 Etapas de potencias; 2PM: 2 Etapas Progresivas sistema Mecánico (añadir centralita LC3 y sonda modulación).

2PE: 2 Etapas progresivas sistema electrónico (modulación: añadir centralita LCM100 y sonda);

Rampas

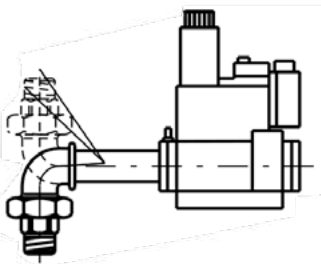
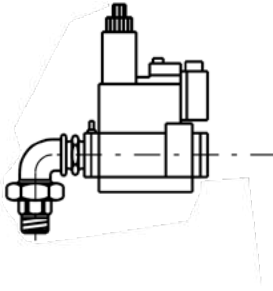

Código	Descripción	PVP €
◦19990002	RAMPA MM.405 A20C-R3/4	708,00 €
19990005	RAMPA MM.407 A20C-R3/4-B	784,00 €
19990008	RAMPA MM.410 A20C-R5/4-B	908,00 €
◦19990016	RAMPA BM.405 A20C-R3/4	946,00 €
◦19990020	RAMPA BM.407 A20C-R3/4-B	1.003,00 €
◦19990024	RAMPA BM.410 A20C-R5/4-B	1.183,00 €
19990166	RAMPA MM.412 A20C-R5/4-B	985,00 €
19990168	RAMPA BM.412 A20C-R5/4-B	1.308,00 €
19990235	RAMPA MV.15B A0C-R3/4	381,00 €
19990284	RAMPA MM.403 A20C-R3/4-Z	946,00 €
19990285	RAMPA MM.405 A20C-R3/4-Z	860,00 €
19990404	RAMPA BM415A20S-R6/4-P	4.202,00 €
19990441	RAMPA PM412A100C-R5/4-X	1.644,00 €
19990450	RAMPA M420-S30 PN	2.101,00 €
19990454	RAMPA BM415C20S-R6/4-CP	4.573,00 €
19990456	RAMPA BS.5050 B0S-R2-P	1.925,00 €
19990457	RAMPA BS.5050 D0S-R2-CP	2.807,00 €
19990458	RAMPA BS.5065 B0S-R2-P	3.213,00 €
19990459	RAMPA BS.5065 D0S-R2-CP	4.008,00 €
19990460	RAMPA BS.6565 B0S-F065-P	4.803,00 €
19990461	RAMPA BS.6565 D0S-F065-CP	5.721,00 €
19990462	RAMPA BS.8080 B0S-F080-P	8.228,00 €
19990463	RAMPA BS.8080 D0S-F080-CP	9.040,00 €
◦19990466	RAMPA MM.065 A20C-R1/2	602,00 €
19990467	RAMPA MS.2020 A28C-R3/4-K	1.384,00 €
19990471	RAMPA MS4040B0C-R6/4	1.183,00 €
19990485	RAMPA PM.40.080 A100C-F080	5.933,00 €
19990509	RAMPA MS.3232 A23C-R5/4-K	2.225,00 €
19990510	RAMPA BM.407 A20C-R3/4-T	1.003,00 €
◦19990511	RAMPA BM.410 A20C-R5/4-T	1.204,00 €
19990512	RAMPA BM.412 A20C-R5/4-T	1.328,00 €
19990513	RAMPA BM.415 A20C-R6/4	1.925,00 €
19990514	RAMPA BM.420 A20C-R2	2.013,00 €
◦19990524	RAMPA MM.20.503 F120S-R2	2.242,00 €
19990525	RAMPA MM.40.065 F120S-R2	4.414,00 €
19990526	RAMPA MM.40.080 F120S-R2	4.908,00 €
19990530	RAMPA PM.20.503 A100C-R2	2.507,00 €
19990539	RAMPA PM.40.065 A100C-F065	5.014,00 €
19990541	RAMPA MM.20.503 G120S-F080	2.666,00 €
19990542	RAMPA MM.40.065 G120S-F080	4.626,00 €
19990543	RAMPA MM.40.080 G120S-F080	5.209,00 €
19990544	RAMPA MM.40.100 G120S-F080	8.228,00 €
◦19990545	RAMPA MM.407 A20C-R3/4-T	784,00 €
◦19990546	RAMPA MM.410 A20C-R5/4-T	927,00 €
19990547	RAMPA MM.412 A20C-R5/4-T	1.022,00 €
19990548	RAMPA MM.415 A20C-R6/4	1.328,00 €
19990549	RAMPA MM.420 A20C-R2	1.624,00 €
19990555	RAMPA MM.407 F20S-R3/4	821,00 €
19990556	RAMPA MM.410 F20S-R5/4	927,00 €
19990557	RAMPA MM.412 F20S-R5/4	1.022,00 €
19990558	RAMPA MM.415 F20S-R6/4	1.165,00 €
19990559	RAMPA MM.420 F20S-R2	1.586,00 €
19990561	RAMPA MM.415 F50S-R6/4	1.222,00 €
◦19990562	RAMPA MM.420 F50S-R2	1.624,00 €
19990566	RAMPA MM.20.503 C120S-F065	2.419,00 €
19990567	RAMPA MM.40.065 C120S-F065	4.308,00 €
19990573	RAMPA MM.407 F20S-R3/4-V	1.624,00 €
19990574	RAMPA MM.410 F20S-R3/4-V	1.700,00 €
19990575	RAMPA MM.412 F20S-R3/4-V	1.819,00 €
19990576	RAMPA MM.415 F20S-R3/4-V	2.013,00 €



Rampas

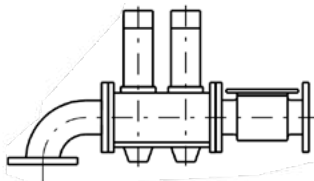
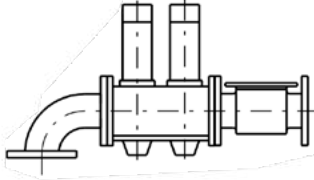
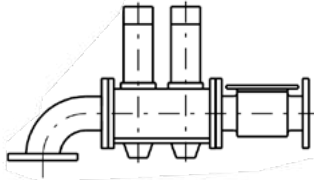

Código	Descripción	PVP €
19990577	RAMPA MM.40.065 F120S-F065	4.626,00 €
19990578	RAMPA MM.40.080 F120S-F065	4.626,00 €
19990580	RAMPA MM.410 C20S-R5/4	1.040,00 €
19990581	RAMPA MM.412 C20S-R5/4	1.128,00 €
19990582	RAMPA MM.415 C20S-R6/4	1.328,00 €
19990583	RAMPA MM.420 C20S-R2	1.605,00 €
19990584	RAMPA MM.20.503 C120S-R2	2.225,00 €
19990585	RAMPA MM.40.065 C120S-R2	4.008,00 €
19990586	RAMPA MM.40.080 C120S-R2	4.714,00 €
19990587	RAMPA MM.20.503 H120S-D2	2.101,00 €
19990588	RAMPA MM.40.065 H120S-D065	3.814,00 €
19990589	RAMPA MM.40.080 H120S-D080	4.220,00 €
19990590	RAMPA MM.40.100 H120S-D100	7.345,00 €
19990599	RAMPA MM.20.503 D120S-F080	2.437,00 €
19990600	RAMPA MM.40.065 D120S-F080	4.220,00 €
19990601	RAMPA MM.40.080 D120S-F080	4.803,00 €
19990602	RAMPA MM.40.100 D120S-F080	7.522,00 €
19990606	RAMPA MM.40.080 G120S-F100	5.615,00 €
19990607	RAMPA MM.40.100 G120S-F100	8.122,00 €
19990608	RAMPA MM.40.125 G120S-F100	12.536,00 €
19990610	RAMPA MS.5050 A23C-R2-K	2.613,00 €
19990614	RAMPA MM20.065F120S-F065	3.514,00 €
19990615	RAMPA MM.40.080 D120S-F100	5.933,00 €
19990616	RAMPA MM.40.100 D120S-F100	8.228,00 €
19990617	RAMPA MM.40.125 D120S-F100	12.536,00 €
19990618	RAMPA MM.40.100 G120S-F125	9.128,00 €
19990619	RAMPA MM.40.125 G120S-F125	12.448,00 €
19990620	RAMPA MM.40.150 G120S-F125	17.339,00 €
19990621	RAMPA MM.40.100 D120S-F125	9.217,00 €
19990622	RAMPA MM.40.125 D120S-F125	12.536,00 €
19990623	RAMPA MM.40.150 D120S-F125	17.339,00 €
19990624	RAMPA MM.420 C50S-R2	1.700,00 €
19990625	RAMPA MS.2525 A28C-R1-K	1.700,00 €
19990626	RAMPA MM.40.150 G120S-F100	17.250,00 €
19990627	RAMPA MM.40.150 D120S-F100	17.144,00 €
19990631	RAMPA MM20.503G250S-F080	2.807,00 €
19990632	RAMPA MM40.065G250S-F080	4.308,00 €
19990633	RAMPA MM40.080G250S-F080	5.350,00 €
19990634	RAMPA MM40.100G250S-F080	7.734,00 €
19990635	RAMPA MM20.503D250S-F080	2.807,00 €
19990636	RAMPA MM40.065D250S-F080	4.414,00 €
19990637	RAMPA MM40.080D250S-F080	5.014,00 €
19990638	RAMPA MM40.100D250S-F080	8.422,00 €
19990639	RAMPA MM40.080G250S-F100	5.209,00 €
19990640	RAMPA MM40.100G250S-F100	8.510,00 €
19990641	RAMPA MM40.125G250S-F100	12.836,00 €
19990642	RAMPA MM40.080D250S-F100	5.209,00 €
19990643	RAMPA MM40.100D250S-F100	8.422,00 €
19990644	RAMPA MM40.125D250S-F100	12.942,00 €
19990645	RAMPA MM40.100D250S-F100	8.422,00 €
19990648	RAMPA MM40.100G250S-F125	9.128,00 €
19990649	RAMPA MM40.125G250S-F125	12.836,00 €
19990650	RAMPA MM40.150G250S-F125	17.656,00 €
19990651	RAMPA MM40.080D250S-F125	5.526,00 €
19990652	RAMPA MM40.100D250S-F125	9.022,00 €
19990653	RAMPA MM40.125D250S-F125	12.942,00 €
19990654	RAMPA MM40.150D250S-F125	17.745,00 €
19990655	RAMPA MM40.100G360S-F125	9.517,00 €
19990656	RAMPA MM40.125G360S-F125	13.790,00 €
19990657	RAMPA MM40.150G360S-F125	17.957,00 €

Rampas

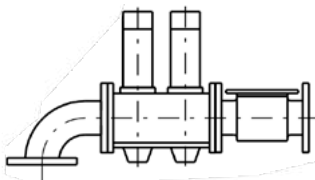
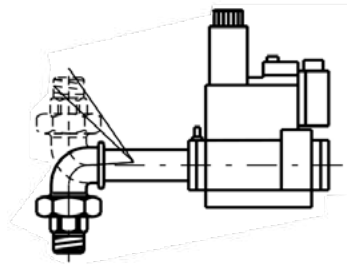
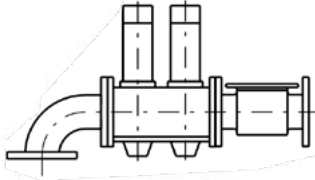

Código	Descripción	PVP €
19990658	RAMPA MM40.100D360S-F125	9.658,00 €
19990659	RAMPA MM40.125D360S-F125	12.942,00 €
19990660	RAMPA MM40.150D360S-F125	18.133,00 €
19990661	RAMPA MM40.125G360S-F150	13.843,00 €
19990662	RAMPA MM40.150G360S-F150	17.639,00 €
19990663	RAMPA MM40.125D360S-F150	13.843,00 €
19990664	RAMPA MM40.150D360S-F150	17.745,00 €
19990665	RAMPA MM.20.065 D120S-F080	3.019,00 €
19990666	RAMPA MM.20.065 G120S-F080	3.125,00 €
19990667	RAMPA MM.20.503 G120S-SLX	3.461,00 €
19990668	RAMPA MM.40.065 G120S-SLX	5.721,00 €
19990670	RAMPA MV20MA0C-R3/4	521,00 €
19990671	RAMPA MV25MA0C-R1	602,00 €
19990672	RAMPA MV15BA0C-R3/4-Z	602,00 €
19990674	RAMPA MM.40.125.G250S-F080	11.918,00 €
19990675	RAMPA MM.20.503.G120S-F080 SLX	3.867,00 €
19990676	RAMPA MM.40.065.G120S-F080 SLX	5.650,00 €
19990677	RAMPA MM.40.080.G120S-F080 SLX	6.003,00 €
19990678	RAMPA MM.40.100.G120S-F080 SLX	9.022,00 €
19990679	RAMPA MM.MBE.050.G100S-F080	2.578,00 €
19990680	RAMPA MM.MBE.065.G500S-F080	4.520,00 €
19990681	RAMPA MM.MBE.080.G500S-F080	5.085,00 €
19990682	RAMPA MM.MBE.100.G500S-F080	7.981,00 €
19990683	RAMPA MM.MBE.080.G500S-F080	5.209,00 €
19990684	RAMPA MM.MBE.100.G500S-F080	7.469,00 €
19990685	RAMPA MM.MBE.125.G500S-F080	11.459,00 €
19990686	RAMPA MMMBE080G500S-F100	5.492,00 €
19990687	RAMPA MM.MBE.100.G500S-F100	8.263,00 €
19990688	RAMPA MM.MBE.125.G500S-F100	12.377,00 €
19990689	RAMPA MM.MBE.100.G500S-F125	8.846,00 €
19990690	RAMPA MM.MBE.125.G500S-F125	12.377,00 €
19990691	RAMPA MM.MBE.150.G500S-F125	16.862,00 €
o19990712	RAMPA MM412B20C-R5/4-T	1.144,00 €
o19990713	RAMPA MM415B20C-R6/4	1.439,00 €
19990714	RAMPA MM415B50C-R6/4	1.386,00 €
19990715	RAMPA MM420B20C-R2	1.801,00 €
19990716	RAMPA MM420B50C-R2	1.572,00 €
19990717	RAMPA MM20.503B120C-R2	2.516,00 €
19990718	RAMPA MM40.065B120C-R2	4.397,00 €
19990719	RAMPA MM40.080B120C-R2	4.900,00 €
19990720	RAMPA MM.MBE.050.B100S-R2	2.454,00 €
19990721	RAMPA MM.MBE.065.B100S-R2	4.309,00 €
19990722	RAMPA MM.MBE.080.B100S-R2	4.776,00 €
19990723	RAMPA MM.MBE.065.B100S-F065	4.220,00 €
19990724	RAMPA MM.MBE.080.B100S-F065	4.679,00 €
19990725	RAMPA MM.MBE.050.G100S-R2	2.207,00 €
19990726	RAMPA MM.MBE.065.G100S-R2	4.326,00 €
19990727	RAMPA MM.MBE.080.G100S-R2	4.785,00 €
19990728	RAMPA MM.MBE.065.G100S-F065	4.520,00 €
19990729	RAMPA MM.MBE.080.G100S-F065	4.502,00 €
19990732	RAMPA MM.40.100.G360S-F100	8.758,00 €
19990733	RAMPA MM.40.125.G360S-F100	12.819,00 €
19990734	RAMPA MM.MBE.065.G100S-SLX	5.721,00 €
19990743	RAMPA MM.MBE.065.H500S-.D080	3.743,00 €
19990744	RAMPA MM.MBE.080.H500S-.D080	4.114,00 €
19990745	RAMPA MM.MBE.100.H500S-.D080	7.151,00 €
19990746	RAMPA MM407G20S-R3/4	941,00 €
19990747	RAMPA MM410G20S-R5/4	1.086,00 €
19990748	RAMPA MM412G20S-R5/4	1.180,00 €
19990749	RAMPA MM415G20S-R6/4	1.374,00 €
19990750	RAMPA MM420G20S-R2	1.783,00 €
19990751	RAMPA MM20.503G120S-R2	2.394,00 €



Rampas

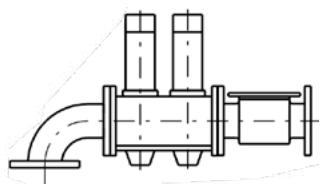

Código	Descripción	PVP €
19990752	RAMPA MM40.065G120S-R2	4.485,00 €
19990753	RAMPA MM40.080G120S-R2	4.909,00 €
19990754	RAMPA MM415G50S-R6/4	1.354,00 €
19990755	RAMPA MM420G50S-R2	1.748,00 €
19990756	RAMPA MM40.065G120S-F065	4.203,00 €
19990757	RAMPA MM40.080G120S-F065	4.609,00 €
19990758	RAMPA MM.MBE.050.D100S-F080	2.419,00 €
19990759	RAMPA MM.MBE.065.D500S-F080	4.132,00 €
19990760	RAMPA MM.MBE.080.D500S-F080	4.679,00 €
19990761	RAMPA MM.MBE.100.D500S-F080	7.292,00 €
19990762	RAMPA MM.MBE.065.D100S-F080 SLX	5.597,00 €
19990763	RAMPA MM.MBE.080.D100S-F080 SLX	5.915,00 €
19990764	RAMPA MM.MBE.100.D100S-F080 SLX	8.828,00 €
19990767	RAMPA MMMBE125G500S-F150	13.155,00 €
19990768	RAMPA MMMBE150G500S-F150	17.481,00 €
19990769	RAMPA MMMBE050B100S-FLS	3.514,00 €
19990773	RAMPA MMMBE050B500S-R2	2.507,00 €
19990774	RAMPA MMMBE065B500S-R2	4.397,00 €
19990775	RAMPA MMMBE080B500S-R2	4.874,00 €

Accesorios

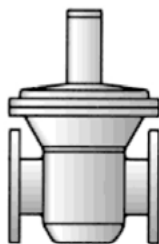
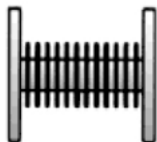

Código	Descripción	PVP €
85060070	SONDA EXTERNA PT100	240,00 €
◦ 96000001	ADAPTADOR 3/4" M X 1/2" F	49,00 €
96000003	ADAPTADOR 1" M X 3/4" F	49,00 €
◦ 96000004	ADAPTADOR 1" 1/2 M X 1" 1/4 F	49,00 €
◦ 96000005	ADAPTADOR 1" 1/2 M X 3/4" F	49,00 €
96000006	ADAPTADOR 1" 1/2 M X 1" F	49,00 €
◦ 96000007	ADAPTADOR 2" M X 1" 1/2 F	69,00 €
96000008	ADAPTADOR 2" M X 1" F	69,00 €
96000009	ADAPTADOR 2" 1/2 M X 1" 1/2 F	76,00 €
96000010	ADAPTADOR 2" 1/2 M X 2" F	67,00 €
96000011	ADAPTADOR 3" M X 1" 1/2 F	102,00 €
96000012	ADAPTADOR 3" M X 2" F	69,00 €
96000013	ADAPTADOR 1" 1/2 M X 2" F	69,00 €
96000014	ADAPTADOR 2" M X 3/4" F	49,00 €
96000022	ADAPTADOR 1" M X 1" 1/2 F	49,00 €
96000028	ADAPTADOR 3/4" M X 1" F	49,00 €
96000030	ADAPTADOR 1/2" M X 3/4" F	49,00 €
◦ 96000031	ADAPTADOR 3/4" M X 1" 1/4 F	49,00 €
96000032	ADAPTADOR 2" M X 1" 1/4 F	49,00 €
96000033	ADAPTADOR 2" 1/2 M X 1" 1/4 F	76,00 €
96000035	ADAPTADOR DN65 X 2" F	160,00 €
96005002	ADAPTADOR 2" 1/2 M X DN65	182,00 €
96005003	ADAPTADOR 3" M X DN65	160,00 €
96005004	ADAPTADOR 3" M X DN80	160,00 €
96005005	ADAPTADOR 2" M X DN80	182,00 €
96005006	ADAPTADOR 2" M X DN65	187,00 €
96005007	ADAPTADOR 2" 1/2 M X DN80	160,00 €
96005008	ADAPTADOR DN65 X DN80	521,00 €
96005009	ADAPTADOR DN80 X DN100	622,00 €
97029999	JUNTA ANTIVIBRANTE BTGA 1/2"	104,00 €
97039999	JUNTA ANTIVIBRANTE BTGA 3/4"	104,00 €
97049999	JUNTA ANTIVIBRANTE BTGA 1"	122,00 €
97059999	JUNTA ANTIVIBRANTE BTGA 1" 1/4	144,00 €
97069999	JUNTA ANTIVIBRANTE BTGA 1" 1/2	164,00 €
97079999	JUNTA ANTIVIBRANTE BTGA 2"	164,00 €
97089999	JUNTA ANTIVIBRANTE BTGA DN65	327,00 €
97099999	JUNTA ANTIVIBRANTE BTGA DN80	397,00 €
97109999	JUNTA ANTIVIBRANTE BTGA DN100	470,00 €
97119999	JUNTA ANTIVIBRANTE BTGA DN125	1.566,00 €
97129999	JUNTA ANTIVIBRANTE BTGA DN150	1.960,00 €
97179999	VÁLVULA A ESFERA BTVS DN125	3.037,00 €
97189999	VÁLVULA A ESFERA BTVS DN150	5.421,00 €
97392010	REGULADOR + FILTRO BTFR/1 1/2"	122,00 €
97392020	REGULADOR + FILTRO BTFR/1 3/4"	122,00 €
97392030	REGULADOR + FILTRO BTFR/1 1"	144,00 €
97392040	REGULADOR + FILTRO BTFR/1 1" 1/4	226,00 €
97392050	REGULADOR + FILTRO BTFR/1 1" 1/2	244,00 €
97392060	REGULADOR + FILTRO BTFR/1 2"	397,00 €
97392070	REGULADOR + FILTRO BTFR/1 DN65	1.061,00 €
97392080	REGULADOR + FILTRO BTFR/1 DN80	1.146,00 €
97392090	REGULADOR + FILTRO BTFR/1 DN100	1.819,00 €
97392100	REGULADOR BTR/1 DN125	7.645,00 €
97392110	REGULADOR BTR/1 DN150	8.299,00 €
97392210	REGULADOR + FILTRO BTFR/2 1/2"	144,00 €
97392220	REGULADOR + FILTRO BTFR/2 3/4"	144,00 €
97392230	REGULADOR + FILTRO BTFR/2 1"	164,00 €
97392240	REGULADOR + FILTRO BTFR/2 1" 1/4	288,00 €
97392250	REGULADOR + FILTRO BTFR/2 1" 1/2	307,00 €
97392260	REGULADOR + FILTRO BTFR/2 2"	482,00 €
97392270	REGULADOR + FILTRO BTFR/2 DN65	1.261,00 €
97392280	REGULADOR + FILTRO BTFR/2 DN80	1.328,00 €
97392290	REGULADOR + FILTRO BTFR/2 DN100	2.172,00 €



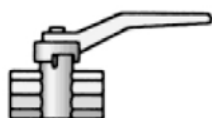
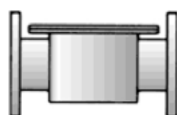
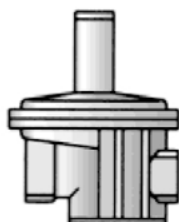

Código	Descripción	PVP €
97392310	REGULADOR + FILTRO BTFR/5 1/2"	205,00 €
97392320	REGULADOR + FILTRO BTFR/5 3/4"	205,00 €
97392330	REGULADOR + FILTRO BTFR/5 1"	226,00 €
97392340	REGULADOR BTR/5 1"1/4	697,00 €
97392350	REGULADOR BTR/5 1"1/2	745,00 €
97392360	REGULADOR BTR/5 2"	810,00 €
97392370	REGULADOR BTR/5 DN65	1.757,00 €
97392380	REGULADOR BTR/5 DN80	1.872,00 €
97392390	REGULADOR BTR/5 DN100	2.966,00 €
97392410	REGULADOR + FILTRO BTFR/0,5 DN65	1.146,00 €
97392420	REGULADOR + FILTRO BTFR/0,5 DN80	1.183,00 €
97392430	REGULADOR + FILTRO BTFR/0,5 DN65	1.222,00 €
97392440	REGULADOR + FILTRO BTFR/0,5 DN80	1.261,00 €
97399001	MUELLE REGULADOR MO-0400	13,00 €
97399002	MUELLE REGULADOR MO-0402	13,00 €
97399003	MUELLE REGULADOR MO-0410	13,00 €
97399004	MUELLE REGULADOR MO-0440	13,00 €
97399005	MUELLE REGULADOR MO-0500	13,00 €
97399006	MUELLE REGULADOR MO-0520	13,00 €
97399007	MUELLE REGULADOR MO-0800	13,00 €
97399008	MUELLE REGULADOR MO-0825	13,00 €
97399009	MUELLE REGULADOR MO-0850	13,00 €
97399010	MUELLE REGULADOR MO-0900	13,00 €
97399011	MUELLE REGULADOR MO-0970	13,00 €
97399012	MUELLE REGULADOR MO-1000	27,00 €
97399013	MUELLE REGULADOR MO-1100	78,00 €
97399014	MUELLE REGULADOR MO-1200	78,00 €
97399015	MUELLE REGULADOR MO-1305	27,00 €
97399016	MUELLE REGULADOR MO-1370	27,00 €
97399017	MUELLE REGULADOR MO-1400	104,00 €
97399018	MUELLE REGULADOR MO-1400/1800	144,00 €
97399019	MUELLE REGULADOR MO-8400	501,00 €
97399020	MUELLE REGULADOR MO-8500	348,00 €
97399021	MUELLE REGULADOR MO-8600	717,00 €
97399022	MUELLE REGULADOR MO-8700	717,00 €
97410001	FILTRO GAS BTF 1/2"	82,00 €
97410002	FILTRO GAS BTF 3/4"	82,00 €
97410003	FILTRO GAS BTF 1"	104,00 €
97410004	FILTRO GAS BTF 1"1/4	104,00 €
97410005	FILTRO GAS BTF 1"1/2	104,00 €
97410006	FILTRO GAS BTF 2"	144,00 €
97410010	FILTRO GAS BTF/6 1"1/4	82,00 €
97410011	FILTRO GAS BTF/6 1"1/2	104,00 €
97410012	FILTRO GAS BTF/6 2"	122,00 €
97410013	FILTRO GAS BTF/6 DN65	397,00 €
97410014	FILTRO GAS BTF/6 DN80	440,00 €
97410015	FILTRO GAS BTF/6 DN100	745,00 €
97419999	FILTRO GAS BTF DN 65	461,00 €
97429999	FILTRO GAS BTF DN 80	553,00 €
97439999	FILTRO GAS BTF DN100	849,00 €
97449999	FILTRO GAS BTF DN150	1.404,00 €
97459999	FILTRO GAS BTF DN125	1.308,00 €
97679999	VÁLVULA A ESFERA BTVS 3/8"FF	80,00 €
97689999	VÁLVULA A ESFERA BTVS 1/2"FF	80,00 €
97699999	VÁLVULA A ESFERA BTVS 3/4"FF	89,00 €
97709999	VÁLVULA A ESFERA BTVS 1"FF	100,00 €
97719999	VÁLVULA A ESFERA BTVS 1"1/4FF	120,00 €
97729999	VÁLVULA A ESFERA BTVS 1"1/2FF	142,00 €
97739999	VÁLVULA A ESFERA BTVS 2"FF	160,00 €
97749999	VÁLVULA A ESFERA BTVS DN 65	641,00 €
97759999	VÁLVULA A ESFERA BTVS DN 80	849,00 €
97769999	VÁLVULA A ESFERA BTVS DN100	1.146,00 €

Accesorios



Código	Descripción	PVP €
98000021	KIT SONDA TEMPER. 0°-500°	348,00 €
98000022	KIT SONDA TEMPER. 0°-1100°	397,00 €
98000023	KIT SONDA TEMPER. 0°-130°	307,00 €
98000035	KIT SONDA TEMPER. 0°-500° OEM	371,00 €
98000045	KIT SONDA PRESS. 0-1 BAR	1.022,00 €
98000046	KIT SONDA PRESS. 0-10 BAR	1.040,00 €
98000047	KIT SONDA PRESS. 0-16 BAR	1.040,00 €
98000048	KIT SONDA PRESS. 0-25 BAR	1.013,00 €
98000049	KIT SONDA PRESS. 0-40 BAR	1.040,00 €
98000055	KIT CENTRALITA MODULACIÓN LC3	1.128,00 €
98000056	KIT CENTRALITA MODULACIÓN LC3 BTG-TBG35	1.222,00 €
98000057	KIT CENTRALITA MODULACIÓN LC3 TBG55-210	1.128,00 €
98000058	KIT CENTRALITA MODULACIÓN LC3 TBG45-60	1.128,00 €
98000059	KIT CENTRALITA MODULACIÓN LCM100	1.104,00 €
98000060	KIT CONVERTIDOR DE SEÑAL	1.061,00 €
98000061	MODULO PARA SONDA ESTERNA	390,00 €
98000062	ESPIRAL 1/2" CONTENEDOR TEMPERATURA	267,00 €
98000063	KIT CONVERTIDOR 0-10V A 4-20mA	1.204,00 €
98000064	KIT REGULADOR MODULACIÓN RWF55.50A9 TBG55-360	1.480,00 €
98000065	KIT REGULADOR MOD. TBG80-360	1.165,00 €
98000100	KIT CONTROL DE ESTANQUEIDAD VPS504.S01	735,00 €
98000101	KIT CONTROL DE ESTANQUEIDAD VPS504.S02	678,00 €
98000102	KIT CONTROL DE ESTANQUEIDAD VPS504.S02/1	773,00 €
98000103	KIT CONTROL DE ESTANQUEIDAD VPS504.S04	1.040,00 €
98000104	KIT CONTROL DE ESTANQUEIDAD VPS508.S04	1.404,00 €
98000201	BOQUILLA CB B3 50KG/H 45° SA	641,00 €
98000202	BOQUILLA CB B3 60KG/H 45° SA	641,00 €
98000203	BOQUILLA CB B3 70KG/H 45° SA	641,00 €
98000204	BOQUILLA CB B3 80KG/H 45° SA	641,00 €
98000205	BOQUILLA CB B3 90KG/H 45° SA	641,00 €
98000206	BOQUILLA CB B3 100KG/H 45° SA	641,00 €
98000207	BOQUILLA CB B3 125KG/H 45° SA	641,00 €
98000208	BOQUILLA CB B3 150KG/H 45° SA	641,00 €
98000209	BOQUILLA CB B3 175KG/H 45° SA	641,00 €
98000210	BOQUILLA CB B3 200KG/H 45° SA	641,00 €
98000211	BOQUILLA CB B3 225KG/H 45° SA	641,00 €
98000212	BOQUILLA CB B3 250KG/H 45° SA	641,00 €
98000213	BOQUILLA CB B3 275KG/H 45° SA	641,00 €
98000214	BOQUILLA CB B3 300KG/H 45° SA	641,00 €
98000215	BOQUILLA CB B3 325KG/H 45° SA	641,00 €
98000216	BOQUILLA CB B3 350KG/H 45° SA	641,00 €
98000217	BOQUILLA CB B3 375KG/H 45° SA	641,00 €
98000218	BOQUILLA CB B3 400KG/H 45° SA	641,00 €
98000219	BOQUILLA CB B3 425KG/H 45° SA	641,00 €
98000220	BOQUILLA CB B3 450KG/H 45° SA	641,00 €
98000221	BOQUILLA CB B3 475KG/H 45° SA	641,00 €
98000222	BOQUILLA CB B3 500KG/H 45° SA	641,00 €
98000223	BOQUILLA CB B3 525KG/H 45° SA	641,00 €
98000224	BOQUILLA CB B3 550KG/H 45° SA	641,00 €
98000225	BOQUILLA CB B3 575KG/H 45° SA	641,00 €
98000226	BOQUILLA CB B3 600KG/H 45° SA	641,00 €
98000227	BOQUILLA CB B3 650KG/H 45° SA	641,00 €
98000228	BOQUILLA CB B3 700KG/H 45° SA	641,00 €
98000229	BOQUILLA CB B3 750KG/H 45° SA	641,00 €
98000230	BOQUILLA CB B3 800KG/H 45° SA	641,00 €
98000231	BOQUILLA CB B3 850KG/H 45° SA	641,00 €
98000232	BOQUILLA CB B3 900KG/H 45° SA	641,00 €
98000233	BOQUILLA CB B3 1000KG/H 45° SA	641,00 €
98000235	BOQUILLA CB B5 125KG/H 45° SA	641,00 €
98000238	BOQUILLA CB B5 200KG/H 45° SA	641,00 €
98000239	BOQUILLA CB B5 225KG/H 45° SA	641,00 €
98000240	BOQUILLA CB B5 250KG/H 45° SA	641,00 €



Accesorios



Código	Descripción	PVP €
98000241	BOQUILLA CB B5 275KG/H 45° SA	641,00 €
98000242	BOQUILLA CB B5 300KG/H 45° SA	641,00 €
98000243	BOQUILLA CB B5 325KG/H 45° SA	641,00 €
98000244	BOQUILLA CB B5 350KG/H 45° SA	641,00 €
98000245	BOQUILLA CB B5 375KG/H 45° SA	641,00 €
98000246	BOQUILLA CB B5 400KG/H 45° SA	641,00 €
98000247	BOQUILLA CB B5 425KG/H 45° SA	641,00 €
98000248	BOQUILLA CB B5 450KG/H 45° SA	641,00 €
98000249	BOQUILLA CB B5 475KG/H 45° SA	641,00 €
98000250	BOQUILLA CB B5 500KG/H 45° SA	641,00 €
98000251	BOQUILLA CB B5 525KG/H 45° SA	641,00 €
98000252	BOQUILLA CB B5 550KG/H 45° SA	641,00 €
98000253	BOQUILLA CB B5 575KG/H 45° SA	641,00 €
98000254	BOQUILLA CB B5 600KG/H 45° SA	641,00 €
98000255	BOQUILLA CB B5 650KG/H 45° SA	641,00 €
98000256	BOQUILLA CB B5 700KG/H 45° SA	641,00 €
98000257	BOQUILLA CB B5 750KG/H 45° SA	641,00 €
98000258	BOQUILLA CB B5 800KG/H 45° SA	641,00 €
98000259	BOQUILLA CB B5 850KG/H 45° SA	641,00 €
98000260	BOQUILLA CB B5 900KG/H 45° SA	641,00 €
98000263	BOQUILLA FL N2 425KG/H 45° 1:4	505,00 €
98000264	BOQUILLA FL N2 200KG/H 45° 1:4	505,00 €
98000265	BOQUILLA FL N2 225KG/H 45° 1:4	505,00 €
98000266	BOQUILLA FL N2 250KG/H 45° 1:4	505,00 €
98000267	BOQUILLA FL N2 275KG/H 45° 1:4	505,00 €
98000268	BOQUILLA FL N2 300KG/H 45° 1:4	505,00 €
98000269	BOQUILLA FL N2 330KG/H 45° 1:4	505,00 €
98000270	BOQUILLA FL N2 360KG/H 45° 1:4	505,00 €
98000271	BOQUILLA FL N2 700KG/H 45° 1:4	563,00 €
98000272	BOQUILLA FL N2 400KG/H 45° 1:4	563,00 €
98000273	BOQUILLA FL N2 750KG/H 45° 1:4	563,00 €
98000274	BOQUILLA FL N2 450KG/H 45° 1:4	563,00 €
98000275	BOQUILLA FL N2 500KG/H 45° 1:4	563,00 €
98000276	BOQUILLA FL N2 800KG/H 45° 1:4	563,00 €
98000277	BOQUILLA FL N2 550KG/H 45° 1:4	563,00 €
98000278	BOQUILLA FL N2 600KG/H 45° 1:4	563,00 €
98000279	BOQUILLA FL N2 650KG/H 45° 1:4	563,00 €
98000280	BOQUILLA CB ZZ/5 700KG/H 45° SA	899,00 €
98000281	BOQUILLA CB ZZ/5 750KG/H 45° SA	899,00 €
98000282	BOQUILLA CB ZZ/5 800KG/H 45° SA	899,00 €
98000283	BOQUILLA CB ZZ/5 850KG/H 45° SA	899,00 €
98000284	BOQUILLA CB ZZ/5 900KG/H 45° SA	899,00 €
98000285	BOQUILLA CB ZZ/5 1000KG/H 45° SA	899,00 €
98000286	BOQUILLA FL N2 800KG/H 50° 1:4	899,00 €
98000287	BOQUILLA FL N2 850KG/H 50° 1:4	899,00 €
98000288	BOQUILLA FL N2 900KG/H 50° 1:4	899,00 €
98000300	KIT MANOMETRO-LLAVE 0-40BAR	138,00 €
98000301	KIT DE FUEL OIL 20°E BT40-120DSN	611,00 €
98000302	KIT DE FUEL OIL 20°E BT180DSN-4T	611,00 €
98000303	KIT DE FUEL OIL 20°E BT250DSN-4T	611,00 €
98000304	KIT DE FUEL OIL 20°E BT300DSN-4T	611,00 €
98000305	KIT DE FUEL OIL 20°E BT17-35SPN	249,00 €
98000306	KIT DE FUEL OIL EFD BT40-120DSN	1.107,00 €
98000307	KIT DE FUEL OIL EFD BT180DSN-4T	1.547,00 €
98000308	KIT DE FUEL OIL EFD BT250DSN-4T	1.547,00 €
98000309	KIT DE FUEL OIL EFD BT300DSN-4T	1.547,00 €
98000314	KIT DE FUEL OIL EFD BT17-35SPN	1.013,00 €
98000315	KIT DE FUEL OIL 50°E BT75-250DSPN	2.295,00 €
98000316	KIT DE FUEL OIL 50°E BT300-350DSPN	2.295,00 €
98000318	KIT DE FUEL OIL BT75-250DSPN	1.282,00 €
98000319	KIT DE FUEL OIL BT300-350DSPN	1.443,00 €
98000330	REGULADOR PRESION C.A. 1"1/2 10000L/H	1.051,00 €

Código	Descripción	PVP €
98000332	KIT DEPÓSITO DEGASIFICADOR GASOLEO	2.348,00 €
98000334	KIT VALV. PURGADOR ATMOSFERA	1.079,00 €
98000335	KIT SERBATOIO DEGASAT. GASOLIO	1.978,00 €
98000336	KIT BRIDA VERT. TBG 120-360	307,00 €
98000337	KIT BRIDA VERT. TBG85-TBL105	297,00 €
98000338	KIT BRIDA VERT. TBL 85	268,00 €
98000339	KIT MANOMETRO-LLAVE 0-4 BAR	115,00 €
98000340	REGULADOR PRES. C.A. 3/8" 450L/H	478,00 €
98000341	REGULADOR PRES. C.A. 3/4" 1600L/H	516,00 €
98000342	REGULADOR PRES. C.A. 1" 4000L/H	650,00 €
98000343	REGULADOR PRES. C.A. 1"1/4 7000L/H	708,00 €
98000344	KIT BRIDA BTL 10 INTER. D200	85,00 €
98000352	KIT PRES.TO MASSIMA GW150A6	104,00 €
98000353	ADAPTADOR CON.RE 10/12 POLI	154,00 €
98000357	KIT BOQUILLAS GPL TBG 85	102,00 €
98000358	KIT BOQUILLAS GPL TBG 120	102,00 €
98000359	KIT BOQUILLAS GPL TBG 210	182,00 €
98000361	KIT BOQUILLAS TBG800 CALD.INVERS.	583,00 €
98000364	KIT UGELLI GPL BGN 450	440,00 €
98000366	KIT BOQUILLAS GPL TBG 260	102,00 €
98000368	KIT BOQUILLAS TBML GPL 260	120,00 €
98000369	KIT BOQUILLAS GPL TBML 360	556,00 €
98000370	FILTRO LINEA GASOLIO 3/8"	104,00 €
98000371	KIT COMMUTADOR AUT.COMB. COMIST	268,00 €
98000374	KIT FILTRO AIRE PREMIX BPM200	350,00 €
98000375	KIT FILTRO AIRE PREMIX BPM140	418,00 €
98000378	KIT POST-VENTILACIÓN TEMPORIZADA TBG 85-360MC	440,00 €
98000379	KIT DESACOPLE ANALOGICO SEÑAL (Premix)	542,00 €
98000380	KIT BOQUILLAS GPL TBG 260LX	272,00 €
98000381	KIT BOQUILLAS GPL TBG800	1.384,00 €
98000382	KIT BOQUILLAS GPL TBG 1100	1.510,00 €
98000383	KIT BOQUILLAS GPL TBG80LX	182,00 €
98000384	FILTRO LINEA GASOLIO 1"1/4	307,00 €
98000385	FILTRO LINEA GASOLIO 1"1/2	316,00 €
98000386	FILTRO LINEA GASOLIO 1"1/2 AUT	1.361,00 €
98000387	FILTRO LINEA GASOLIO 2" AUTOP.	1.854,00 €
98000388	FILTRO LINEA FUEL C. 2" AUTOP.	1.960,00 €
98000389	FILTRO LINEA FUEL C. DN50 AUT	2.136,00 €
98000390	KIT BOQUILLAS TBG110-140LX Ø11-13	840,00 €
98000393	KIT PRESOSTATO BIOGAS CAMBIO COMB	258,00 €
98000398	KIT BOQUILLAS GPL TBG 1600	1.510,00 €
98000399	KIT BOQUILLAS GPL TBG 900	583,00 €
98000400	MOTOR/BOMBA C.A. ANILLO 4P 45L/H	2.437,00 €
98000401	MOTOR/BOMBA C.A. ANILLO 4P 80L/H	2.472,00 €
98000402	MOTOR/BOMBA C.A. ANILLO 4P 120L/H	2.525,00 €
98000403	MOTOR/BOMBA C.A. ANILLO 4P 160L/H	2.560,00 €
98000404	MOTOR/BOMBA C.A. ANILLO 4P 300L/H	2.684,00 €
98000405	MOTOR/BOMBA C.A. ANILLO 4P 450L/H	2.860,00 €
98000406	MOTOR/BOMBA C.A. ANILLO 4P 600L/H	2.966,00 €
98000407	MOTOR/BOMBA C.A. ANILLO 4P 1000L/H	4.838,00 €
98000408	MOTOR/BOMBA C.A. ANILLO 4P 1500L/H	5.014,00 €
98000409	MOTOR/BOMBA C.A. ANILLO 4P 2000L/H	5.473,00 €
98000410	MOTOR/BOMBA C.A. ANILLO 4P 3000L/H	7.981,00 €
98000411	MOTOR/BOMBA C.A. ANILLO 4P 3700L/H	8.034,00 €
98000412	MOTOR/BOMBA C.A. ANILLO 4P 4500L/H	8.616,00 €
98000413	MOTOR/BOMBA C.A. ANILLO 4P 6000L/H	9.270,00 €
98000414	MOTOR/BOMBA C.A. 6P 30L/H	3.019,00 €
98000415	MOTOR/BOMBA C.A. 6P 55L/H	3.055,00 €
98000416	MOTOR/BOMBA C.A. 6P 80L/H	3.090,00 €
98000417	MOTOR/BOMBA C.A. 6P 105L/H	3.161,00 €
98000418	MOTOR/BOMBA C.A. 6P 200L/H	3.196,00 €



Accesorios

novedad
novedad

98000419	MOTOR/BOMBA C.A. 6P 300L/H	3.249,00 €
98000420	MOTOR/BOMBA C.A. 6P 400L/H	3.425,00 €
98000421	MOTOR/BOMBA C.A. 6P 670L/H	5.279,00 €
98000422	MOTOR/BOMBA C.A. 6P 1000L/H	5.933,00 €
98000423	MOTOR/BOMBA C.A. 6P 1330L/H	6.639,00 €
98000424	MOTOR/BOMBA C.A. 6P 2000L/H	9.128,00 €
98000425	MOTOR/BOMBA C.A. 6P 2400L/H	9.234,00 €
98000426	MOTOR/BOMBA C.A. 6P 3000L/H	9.888,00 €
98000427	MOTOR/BOMBA C.A. 6P 4000L/H	11.282,00 €
98000431	KIT DISTANCIAL TBG 450 L150	2.295,00 €
98000432	KIT CONTADOR POSTVENTILACIÓN 21SEG	91,00 €
98000433	KIT BOQUILLAS TBG 110-140LX Ø15	102,00 €
98000435	KIT BOQUILLAS TBG 260LX Ø PICC.	1.365,00 €
98000436	KIT BOQUILLAS TBG650-750CALD.INV.	726,00 €
98000437	KIT BOQUILLAS TBG450-510CALD.INV.	244,00 €
98000443	KIT PROTECCIÓN FOTO TBG 80-360FGR	1.586,00 €
98000444	KIT PROTECCIÓN FOTO TBG450-750FGR	1.586,00 €
98000445	KIT PROTECCIÓN FOTO TBG 800FGR	1.766,00 €
98000446	KIT PROTECCIÓN FOTO TBG 1200FGR	1.766,00 €
98000447	KIT BOQUILLAS GPL TBG 80SLX	1.201,00 €
98000448	KIT BOQUILLAS GPL TBG 100SLX	1.227,00 €
98000449	KIT BOQUILLAS GPL TBG 160SLX	1.271,00 €
98000450	KIT BOQUILLAS TBG 360LX Ø13	440,00 €
98000451	KIT BOQUILLAS GPL TBML 900	1.324,00 €
98000460	KIT CONTROL O2	7.063,00 €
98000461	KIT CONTROL CO	12.714,00 €
98000500	UGELLO FL W4 300KG/H 45° L 1:5	796,00 €
98000501	UGELLO FL W4 325KG/H 45° L 1:5	796,00 €
98000502	UGELLO FL W4 352KG/H 45° L 1:5	796,00 €
98000503	UGELLO FL W4 375KG/H 45° L 1:5	796,00 €
98000504	UGELLO FL W4 400KG/H 45° L 1:5	796,00 €
98000505	UGELLO FL W4 425KG/H 45° L 1:5	796,00 €
98000506	UGELLO FL W4 450KG/H 45° L 1:5	796,00 €
98000507	UGELLO FL W4 475KG/H 45° L 1:5	796,00 €
98000508	UGELLO FL W4 500KG/H 45° L 1:5	796,00 €
98000509	UGELLO FL W4 525KG/H 45° L 1:5	796,00 €
98000510	UGELLO FL W4 550KG/H 45° L 1:5	796,00 €
98000511	UGELLO FL W4 600KG/H 45° L 1:5	796,00 €
98000512	UGELLO FL W4 650KG/H 45° L 1:5	796,00 €
98000513	BOQUILLA FL W4 700KG/H 45° L 1:5	796,00 €
98000514	UGELLO FL W4 750KG/H 45° L 1:5	796,00 €



GENERADORES DE AIRE CALIENTE

Compactos de condensación a gas y gasóleo en vertical y horizontal para interior y exterior



Generadores de aire caliente a condensación Heatsun con quemador Baltur de gas o gasóleo, Potencias de 60 a 970 Kw con ventiladores centrífugos para canalización del aire o de descarga directa con plenum opcional, presión disponible estándar de 220 Pa con opción de 450 Pa, versiones en vertical y horizontal para interior y exterior.

Alto rendimiento hasta el 102%, cumple con la directiva Europea ErP. Versión estándar permite trabajar con aire de temperaturas bajas de hasta -20°C, opcionalmente hasta -45°C.

Disponibles generadores específicos para uso agrícola y avícola, consultar nuestra red comercial.



CALDERAS Y MODULOS

de gas a condensación de mediana y gran potencia



Baltur ofrece una gran variedad de calderas y módulos de gas a condensación con potencias de 50 hasta 2130 kW, para instalaciones en interior como en exterior cumpliendo con la certificación de equipo autónomo, y dando solución a prácticamente la totalidad de aplicaciones del mercado.

Gracias a las bajas emisiones de NOx y CO, así como a la elevada eficiencia y alta relación de potencia, las calderas y módulos de gas a condensación Baltur permiten cumplir con los requisitos más exigentes del mercado.

PUESTA EN MARCHA

QUEMADORES DE GASÓLEO	NETO €
POTENCIA ÚTIL <70 KW de 1 y 2 etapas	70,00 €
POTENCIA ÚTIL DE 70 A 400 KW de 1 y 2 etapas	275,00 €
POTENCIA ÚTIL > 400 KW de 2 etapas	400,00 €
POTENCIA ÚTIL <1500 KW PROGRESIVOS Y MODULANTES	850,00 €
QUEMADORES DE GAS	NETO €
POTENCIA ÚTIL <70 KW de 1 y 2 etapas	125,00 €
POTENCIA ÚTIL DE 70 A 400 KW de 1 y 2 etapas	250,00 €
POTENCIA ÚTIL > 400 KW de 2 etapas	400,00 €
POTENCIA ÚTIL <1500 KW PROGRESIVOS Y MODULANTES	850,00 €
QUEMADORES MIXTOS * (GAS/GASÓLEO - GAS/FUEL OIL)	NETO €
POTENCIA ÚTIL <70 KW de 1 etapa	160,00 €
POTENCIA ÚTIL DE 70 A 400 KW de 1 y 2 etapas	362,00 €
POTENCIA ÚTIL > 400 KW de 2 etapas	600,00 €
POTENCIA ÚTIL <1500 KW PROGRESIVOS Y MODULANTES	1.275,00 €

SOBREPREGIOS	NETO €
Variador de frecuencia (V)	250,00 €
Control de O ₂ y Variador (V-O ₂)	450,00 €
Control de CO y Variador (V-CO)	650,00 €

NOTA: Los precios que se citan se entienden para poblaciones situadas en un radio máximo de 50 km, en horario normal de lunes a viernes. Para distancias mayores, se aplicará 0,40 € por km recorrido de más (contando ida y vuelta).

La puesta en marcha incluye: revisión de la conexión eléctrica del quemador, comprobación de la boquilla del quemador, regulación y análisis de la combustión y emisión del certificado correspondiente.

*Los precios de las puestas en marcha de los quemadores mixtos son considerando una sola intervención (los 2 combustibles), en caso que se deba realizar en 2 intervenciones distintas, se utilizarán los precios de los quemadores de gasóleo y los quemadores de gas por separado.

No están incluidos: la limpieza de la caldera, conexión de las tuberías de combustible, la instalación eléctrica y todo lo necesario para la puesta en marcha de la instalación que no se haya especificado en el apartado de incluidos.

Consultar precio para el resto de quemadores; para potencias >1500 KW, quemadores industriales de alta potencia y modelos disociados.

SERVICIO TÉCNICO

Provincia	SAT	Tel.	Servicio*
Álava	MANTENIMIENTOS BERDEARABA	945.944.178	D+I
Alicante	SOSCLITEC	965.114.925	D+I
Asturias	JONGAS MANTENIMIENTO	985.163.232	D+I
Ávila	TECNOTERMICA	915.085.976	I
Badajoz	ALDIAN	924.251.840	D
Badajoz	GALA Y CARMONA	924.845.195	D
Badajoz	MIGUEL MÉNDEZ	927.230.239	I
Barcelona	MADAC CLIMA	902.180.284	D
Barcelona	SERVITECXA	938.651.767	D+I
Barcelona	ROIGSAT	902.214.141	D
Barcelona	REMOLAR	902.204.520	D
Barcelona	REELVI	972.233.087	D
Burgos	S.A.T. CID	947.292.176	D
Cáceres	MIGUEL MÉNDEZ	927.230.239	D+I
Cádiz	NOVATEC SERVICE PLUS	952.066.068	I
Cantabria	SYMEC	942.250.541	D+I
Castellón	FRANCISCO JOSE BELLES AÑO S.L.	964.410.019	D
Ciudad Real	SETEMAN	654.570.761	D+I
Córdoba	CORDOCLIMA M.D.	957.330.993	D+I
Cuenca	TECNOTERMICA	915.085.976	I
Gerona	REELVI	972.233.087	D+I
Gerona	TECNQUES Cerdanya	651.074.743	D
Granada	PASCAL GEROME COUVREUX	609.149.926	D+I
Guadalajara	SERVIMAN HENARES, S.L.	949.261.959	D+I
Guipúzcoa	ZETELEK	943.543.200	D+I
Huelva	NOVATEC SERVICE PLUS	952.066.068	I
Huesca	LOS OLIVOS	974.245.121	D+I
Huesca	JORGE HERNÁNDEZ	636.653.226	I
Jaén	SAT CANADA	953.652.074	D+I
La Coruña	SERMACA	981.662.323	D+I
La Coruña	INSACAL	981.530.224	D+I

Provincia	SAT	Tel.	Servicio*
León	CALDISA	987.218.291	D+I
León	VITECAL BIERZO	987.428.163	D
León	CALEFACCIONES FENIX	987.270.608	I
Lérida	TECNQUES CERDANYA	651.074.743	D
Lérida	J.M.S.	973.653.350	D+I
Lérida	BRECOR SAT	973.240.113	D+I
Lérida	REMOLAR	933.789.780	D
Lugo	MHG GALICIA, S.L.	982.210.591	D+I
Madrid	STEINS	913.772.076	D
Madrid	BISCIONE MOZZA, JORGE	918.537.351	G
Madrid	TECNOTERMICA	915.085.976	I
Málaga	NOVATEC SERVICE PLUS	952.066.068	D+I
Murcia	SOSCLITEC	965.114.925	D+I
Navarra	MANTENIMIENTOS NAVARRA	948.306.161	D+I
Orense	TECNOSERVICIO BELLO	988.241.220	D+I
Palencia	SATERMI PALENCIA	979.165.039	D+I
Pontevedra	OLIVICA	986.265.623	D+I
Segovia	TECNOTERMICA	915.085.976	I
Sevilla	NOVATEC SERVICE PLUS	952.066.068	I
Tarragona	TECNOCALEFACCIONES MOLDES	977.520.443	I
Tarragona	SAMADHI VIERKA	902.409.499	D
Teruel	JORGE HERNÁNDEZ	636.653.226	I
Toledo	SETEMAN	654.570.761	D+I
Toledo	TECNOTERMICA	915.085.976	I
Valencia	PROTECO MANTENIMIENTO	963.960.327	D+I
Valladolid	SATERMI PALENCIA	979.165.039	D+I
Vizcaya	ZETELEK	944.711.804	D+I
Zamora	ANGEL MENDEZ ESTEVEZ	639.469.752	D+I
Zaragoza	ARAGONESA DE POSTVENTA	976.656.788	D
Zaragoza	JORGE HERNÁNDEZ	636.653.226	I

*Servicio: D=Doméstico; I=Industrial; G=Gasóleo

CONDICIONES GENERALES y GARANTÍA

PRECIOS

Están sujetos a cualquier variación, sin previo aviso al comprador, facturándose a los que rijan el día de la expedición. Se cargarán en factura los impuestos reglamentarios, no incluidos en los Precios de esta Tarifa.

ANULACIÓN DE PEDIDOS

No se admitirán cuando se trate de mercancía de fabricación especial, debidamente encargada por el cliente y que ya se encuentre en fase de ejecución. Caso de que el comprador haya incumplido, de forma total o parcial, anteriores acuerdos con nuestra empresa, nos reservamos el derecho de anular los pedidos pendientes de entrega.

PLAZOS DE ENTREGA

Los plazos de entrega que figuren en nuestras aceptaciones de pedido, serán orientativos.

TRANSPORTE O MERCANCÍA

El precio de nuestros artículos, se entiende con material situado en nuestros almacenes. El hecho de poder llegar a otros acuerdos con los compradores, no modifica la vigencia general y futura de esta cláusula.

Nuestros productos viajan por cuenta y riesgo del comprador, aun cuando lo hagan a portes pagados.

EMBALAJES

En los precios de nuestros productos están incluidos los costes de los embalajes.

RECLAMACIONES

Cualquier reclamación sobre cantidad o anomalía deberá efectuarse dentro de los 10 días siguientes al de recepción del material.

DEVOLUCIONES

Será necesaria nuestra autorización previa. Caso de conceder tal autorización, el envío nos será remitido franco portes.

GARANTÍA

La presenta garantía no afecta a los derechos de que dispone el consumidor conforme al Real Decreto-ley 7/2021 del 27 de abril, de transposición de directivas de la Unión Europea con referencia a la defensa de los consumidores y demás normativas de aplicación.

Acorde a dicho decreto, Termoclub, S.A., garantiza al consumidor sus calderas y grupos térmicos, durante un periodo de 3 años ante cualquier falta de conformidad que exista en el momento de la entrega del material.

Salvo prueba en contra, durante los 2 primeros años, se presupone que las faltas de conformidad existían en el momento de la venta, a contar desde la Puesta en Marcha realizada por

un Servicio de Asistencia Técnica Autorizado (realizada como máximo antes de transcurridos 6 meses desde su compra y siempre previo a su uso), o en su defecto a partir de la fecha de la factura de compra de la caldera, quemador o grupo. A partir de estos 2 años las faltas de conformidad deben ser probadas por el consumidor.

Adicionalmente a esta garantía legal descrita, Termoclub, S.A. ofrece una garantía comercial adicional y voluntaria, consistente en que se presumirá que las faltas de conformidad en las piezas de que se compone el producto, que se manifiesten en los 3 años posteriores a la Puesta en Marcha o fecha de factura de compra, ya existían cuando el producto se puso en marcha.

Es imprescindible la cumplimentación de la totalidad de los datos en el Certificado de Garantía, que ha de ser fechado y sellado por el SAT Autorizado tras la Puesta en Marcha y enviado a Termoclub, S.A. En caso contrario la garantía comercial adicional quedará anulada.

El Servicio de Asistencia Técnica Autorizado por Termoclub, S.A. es el único validado para realizar la Puesta en Marcha de la caldera y/o quemador las intervenciones durante el periodo de garantía. Cualquier otra intervención supondrá la pérdida de los derechos de garantía.

Tal como indica la legislación vigente, se debe realizar un mantenimiento anual de las calderas, siendo este imprescindible para conservar los derechos de garantía comercial.

En ningún caso están cubiertas las incidencias producidas por:

- Instalación incumpliendo la legislación vigente (agua, gas, electricidad, evacuación, ...).
- Instalación/montaje incumpliendo las instrucciones y recomendaciones descritas en el manual.
- Manipulación del producto por personal no autorizado.
- Otros defectos de instalación.
- Características agresivas del agua de la alimentación.
- Deterioros por condensaciones.
- Deterioros por agentes atmosféricos, así como corrientes erráticas.
- Corrosiones por almacenamiento inadecuado.
- Falta de mantenimiento (ánodos, mantenimiento anual, ...).
- Transporte no efectuado a cargo de la empresa.

CONDICIONES DE PAGO

El pago de nuestros productos deberá efectuarse al contado, excepto en aquellos casos en que se conceda crédito al comprador.

Imágenes no contractuales. Queda reservado el derecho a modificar parcial o totalmente precios, estética o características de los materiales que figuran en este catálogo-tarifa sin previo aviso.

CATÁLOGOS TERMOCLUB

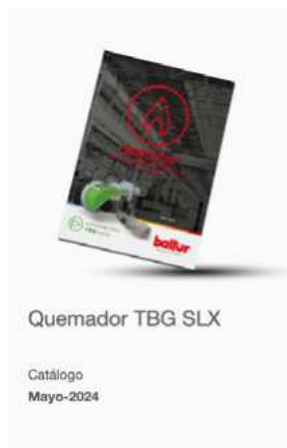

Quemador TBG SLX

Catálogo
Mayo-2024



Baltur Quemadores

Catálogo General
Marzo 2022



Quemadores Baltur

Catálogo - Técnico
Enero - 2021



Quemadores Industriales
Serie IB

Catálogo
Enero - 2021



TERMOCLUB

www.termoclub.com

GRUPO DE DISTRIBUCIÓN

de calefacción, climatización, saneamiento y solar

Compromiso, profesionalidad y rigor han sido los pilares sobre los que se ha ido construyendo un proyecto que hoy une a 18 sociedades con valores y objetivos comunes y con una clara vocación de crecimiento.



18 ASOCIADOS

con más de 58 puntos de venta repartidos por todo el territorio



MARCA PROPIA

y marcas exclusivas que nos consolidan en el mercado



NUESTROS PARTNERS

Acuerdos preferenciales con las marcas líderes del mercado.



COORDINACIÓN ZONAL



SERVICIOS CENTRALIZADOS:

Stock / Logística / Marketing / SAT

 **Heatsun**

 **baltur**

 **ANSELMO COLA**

 **fondital**
BE INNOVATIVE



 **caldisa**
calefacción, climatización y agua

 **CASAMAYOR**
DISTRIBUCIONES

 **CECILIO ALONSO**

 **Daunis**
La energía responsable al más alto nivel

 **DISMAFRIO**

 **HIDROKALOR**
Canarias

 **Hidro Tarraco**

 **KOSA**

 **aquocenter**
h2o.com

 **kairos clima**

 **GRUPO MAHI**
calefacción y clima

 **NORD ARONA PIZA**

 **SOLER TESELEN SL**

 **SOTEC**
Luís Corveira

 **SUMINISTROS IBIZA**

 **tecnotermica**

 **TERCLIVAN**

 **TEYMA**



www.termoclub.com



Nueva Central: Polígono Vilecha Oeste, 38 - Parcela 23
24192 León - Tel. 987 218 290 - Fax. 987 253 702
www.caldisa.es

Delegación Vigo: Rúa do Gandarón, 99 - Nave A y B
36214 Vigo (Pontevedra) - Tel. 986 261 483 - Fax 986 260 910

Delegación Zamora: C/ Alto de la Albillera, 26 - Pol. Ind. La
Hiniesta - 49025 Zamora - Tel. 980 581 167 - Fax 980 519 214

Delegación Palencia: C/ Andalucía, 40 - Pol. Ind. Ntra. Sra. de los
Ángeles - 34004 Palencia Tel. 979 814 248 - Fax 979 720 972

El Bierzo: C/Hamburgo 42-44 - Pol. Ind. Bierzo
24404 Ponferrada (León) - Tel. 987 583 391

Exposición Baño y Cerámica: Avd. Facultad Veterinaria, 5
24004 León - Tel. 987 210 899 - Fax 987 218 089



Leganés

Calle Trueno, 74 - Nave 34 - Pol. Ind. San José de Valderas II
28918 Leganés (Madrid) - E-mail: info@dcasamayor.com
Tel. +34 916 193 582 - T.M. 639 217 440 - Fax. +34 916 194 115

Coslada

Avda. de la Industria, 38 - Nave B-03 - Pol. Ind. PAE Coslada II
28823 Coslada (Madrid) - E-mail: info@dcasamayor.com
Tel. +34 912 611 319 - Fax. +34 912 611 294

Villaverde Alto

Calle Laguna Dalga, 16 - Nave A15 - Pol. Ind. Villaverde Alto
28021 Madrid - E-mail: info@dcasamayor.com
Tel. +34 917 109 060

Valladolid

Calle Topacio, 27 - Pol. Ind. San Cristobal - 47012 Valladolid
E-mail: info@dcasamayor.com
Tel. +34 983 297 769 - Fax. +34 983 202 471

Toledo

C/ Río Jarama, 132 - Nave 10-12 - 45007 Toledo
(Castilla la Mancha) - E-mail: info@dcasamayor.com
Tel. 91 619 35 82 - T.M. 609 551 081 - Fax 91 619 41 15



C/ Padre Taberneros, 23 - 19002 Guadalajara
Tel. 949 220 065

Almacén

Calle Nunneaton, 77 - Pol. Ind. del Henares
19004 Guadalajara - Tel. 949 221 709

info@cecilioalonso.com - www.cecilioalonso.com



e-mail: comercial@daunis.es - www.daunis.es
Tel. centralizado 93 745 74 00

Punto de venta: C/ Tamarit, 45 - 08205 Sabadell

Oficinas y punto de venta: C/ Albert Einstein, 18 - 08223 Terrassa

Almacén: Avda. Can Jofresa, 55 - 08223 Terrassa

Servicios Técnicos Industriales: C/ Géminis, 89 - 08228 Terrassa



S. Adrián de Sasabe, 10-12 - 50002 Zaragoza (SPAIN)
Tel. 976 598 474 - Fax. 976 497 354

dismafrio@dismafrio.com - www.dismafrio.com



Central Alicante: C. Metalurgias, 7, 03008 Alicante
Pol. Ind. Babel - Tel. 965 106 931

Almacén Alicante: C. del Dólar, 149, 03114 Alicante
Pol. Ind. Atalayas - Tel. 965 106 931

Delegación Valencia: C/ La Martina, 13-15, 46210, Picanya
Pol. Ind. Alquería de Moret - Tel. 961 594 430

Delegación Murcia: Av. Descubrimiento, 44, 30820 Alcantarilla,
Pol. Ind. Oeste, Murcia

www.terclivan.es - info@terclivan.es



C/ Sucre, 16 - Urb. El Sebadal - 35008 Las Palmas de G.C.
Tel. 928 46 20 30 - Fax. 928 46 20 42

hidrokolor@hidrokolor.com - www.hidrokolor.com



C/ Estany, s/n - Pol. Ind. Riu Clar - 43006 Tarragona
Tel. 977 556 500 - Fax. 977 550 609

ht@hidrotarraco.com - www.hidrotarraco.com

Tarragona Tel. 977 215 408 - tarragona@hidrotarraco.com
Reus Tel. 977 300 660 - reus@hidrotarraco.com
El Vendrell Tel. 977 663 000 - vendrell@hidrotarraco.com
Valls Tel. 977 612 079 - valls@hidrotarraco.com
Vilafranca Tel. 938 199 810 - vilafranca@hidrotarraco.com
Lleida Tel. 973 242 363 - lleida@hidrotarraco.com



C/ Marie Curie, 12 - Pol. Ind. Girona Sud
17005 Girona - Tel. 972 413 600
igsa@industrialgines.com - www.industrialgines.com
Botiga Online: <https://igsastore.industrialgines.com/>

Olot Ctra. La Canya, s/n - 17800 OLOT
Tel. 972 27 12 20

Figueres Plaça Europa, 19 - 17600 FIGUERES
Tel. 972 50 94 00

Blanes Avda. De l'Estació, 51, nau 3 - 17300 BLANES
Tel. 972 35 85 48



Central
C/ Isaac Peral, 39 - Pl. La Pedrera - 03720 Benissa (Alicante)
Tel. 96 573 33 36 - ventas@jujuj.com

Delegación Torrevieja
C/ Caritas, 9 - Pl. Casa Grande - 03183 Torrevieja (Alicante)
Tel. 96 670 54 36 - torrevieja@jujuj.com



Comerç, 1 - Nau 25 - 08780 PALLEJÀ
Narcís Monturiol, 7 - Pol. Ind. Bufalvent - 08243 MANRESA
Riera Can Pahissa, 24 - 08750 MOLINS DE REI
T. 93 242 68 30 • sac@kairosclima.com • kairosclima.com



www.mahi.es

Central - Vizcaya
Oficinas Centrales - C/ Subiñás 4-6 - 48180 Loiu, (Vizcaya)
Tel. 94 474 56 60 | bilbao@mahi.es

Cantabria
Pol. Ind. La Esprilla Edif. B Nave 4 - 39608 Igollo de Camargo
(Cantabria) - Tel. 942 32 45 00 | santander@mahi.es

Navarra
Polígono Noáin-Esquiroz Calle Y N/1 - 31110 Noáin (Navarra)
Tel. 948 30 31 84 | pamplona@mahi.es

Guipúzcoa
Donosti Ibilbidea 124, Pol. Ind. 26, Nave 13-14 - 20115 Astigarraga
(Guipúzcoa) - Tel. 943 21 99 15 | sansebastian@mahi.es

Álava: Att. Comercial - Tel. 639332652 | helena@mahi.es

Asturias: Att. Comercial - Tel. 659866532 | jctelo@mahi.es

Burgos: Att. Comercial - Tel. 618927317 | megro@mahi.es

La Rioja: Att. Comercial - Tel. 618648526 | sarias@mahi.es



Setze de juliol, 89 - Pol. Ind. Son Castelló - 07009 Palma de Mallorca
Tel. 971 436 333 - Fax. 971 432 022 - www.arbonapiza.com
oficinatecnica@arbonapiza.com - recepcion@arbonapiza.com
pedidos@arbonapiza.com



CENTRAL
Caldes de Montbui
Josep Bonastre, 6 - Pol. Ind. La Borda - 08140 Caldes de Montbui
Tel. 93 862 78 00 - www.solerteselen.cat - info@solerteselen.cat

Canovelles: Indústria, 103 G - Pol. Ind. Can Castells
08420 Canovelles - Tel. 93 840 76 89

Manresa: Sallent, 53 - Pol. Ind. Els Dolors
08243 Manresa - Tel. 93 874 96 48

Mataró: Teixidora, 13 - Pol. Ind. Hortes del Camí Ral
08302 Mataró - Tel. 93 799 30 52

Molins de Rei: Salvador Seguí, 14-16 - Pol. Ind. El Pla
08750 Molins de Rei - Tel. 93 668 02 52



C/ Luis Croveto Martínez - Pol. Ind. Juncaril, parcela 114
18220 Albolote (Granada) - Tel. 958 466 823
info@sotec.org - www.sotec.org

Jaén: C/ Espeluy, 35 - Pol. Ind. Los Olivares - CP: 23009
Tel. 953 280 507 - jaen@sotec.org

Málaga: C/ Isolda, 22 - Pol. Ind. Alameda - CP: 29002
Tel. 952 343 447 - malaga@sotec.org

Almería: Ctra. de Almería, 66 - Huerca de Almería - CP: 04230
Tel. 950 60 09 09 - almeria@sotec.org

Córdoba: C/ Imprenta de la Alborada, 114 - Pol. Ind. Las Quemadas
CP: 14014 - Tel. 957 73 82 91 - cordoba@sotec.org



Avda. San Juan s/n - 07800 - IBIZA
Tel. 971 31 39 12

Ctra. de la Sabina, km. 1,400 - 07860 - FORMENTERA
Tel. 971 32 26 44

www.suministrosibiza.com



C/ Vereda de los Barros, 20 - Pol. Ind. Ventorro del Cano
28925 Alcorcón (Madrid) - Tel. 915 085 976* (5 líneas)
Fax. 915 083 080

www.tecnothermica.es - tecnothermica@tecnothermica.es



C/ Villarubia de los Ojos, 3-5 - Pol. Ind. "Larache"
13005 Ciudad Real - Tel. 926 215 939 - Tel. móvil 675 999 410
info@tecnicaymateriales.es

C/ Canalejas, 20 - 13500 Puertollano - Tel. 926 046 822
Tel móvil 691 826 948 - puertollano@tecnicaymateriales.es

www.tecnicaymateriales.es



 **TERMOCLUB**

